



DRZWI
WEWNĘTRZNE
OKLEINOWANE
2021/1



Barański[®]
D R Z W I

OPTIMO



WYŻSZY STANDARD DRZWI

WWW.BARANSKIDRZWI.PL



Barański Drzwi to jedna z największych pracowni stolarskich w Polsce. Jesteśmy ekspertami drewna i o drewnie wiemy wszystko. Już od ponad 30 lat w głębi Warmii i Mazur tworzymy drzwi najwyższej jakości o unikatowym designie. Nasi Klienci cenią oryginalne wzornictwo, a także przełomowe rozwiązania technologiczne. W ramach Barański Drzwi oferujemy trzy kolekcje produktów:

- **Barański Premium** obejmuje drzwi wewnętrzne jak i zewnętrzne, które wyróżniają pierwszorzędne materiały oraz najwyższej klasy komponenty. Ich konstrukcję opieramy na drewnie, a wykańczamy lakierowanymi naturalnymi okleinami.
- **Barański Smart** to drzwi do zadań specjalnych, przeznaczone głównie dla biznesu. Wyróżniają je wyjątkowe parametry w zakresie antywłamaniowości, akustyki czy przeciwpożarowości.



Barański Optimo to idealny pomysł na drzwi mieszkaniowe dla klientów poszukujących wysokiej jakości w optymalnej cenie. Wykorzystaliśmy nasze doświadczenie w drewnie i stworzyliśmy drzwi oparte o materiały drewnopochodne wykończone odpornymi na uszkodzenia okleinami syntetycznymi. W modelach Optimo zastosowaliśmy wiele elementów podnoszących jakość i zapewniających wytrzymałość drzwi. Konstrukcja opiera się na płycinach o zwiększonej grubości. Stabilność drzwi gwarantuje drewniany ramiak skrzydła oraz wodoodporny i niezwykle trwały klej poliuretanowy. W standardzie wykończenia zaoferowaliśmy gładkie szkło bezpieczne VSG oraz zamki na styl włoski. W niniejszym katalogu zapraszamy do zapoznania się z ofertą i inspiracjami Barański Drzwi dla drzwi wewnętrznych okleinowanych Optimo.

Założyciel: *Ignacy Barański*



CO NAS WYRÓŻNIA

skrzydła wewnętrzne



DESIGN

Od minimalistycznej nowoczesności po elegancką tradycję – starannie zaprojektowana szeroka gama modeli drzwi przypadnie do gustu każdego klienta.



SOLIDNOŚĆ KONSTRUKCJI

Konstrukcja drzwi została opracowana z myślą o zwiększeniu wytrzymałości oraz stabilności. Zastosowanie zwiększonej grubości płyt w zakresie od 6 mm do 22mm, środkowych ramiaków 22 i 35 mm oraz szkła warstwowo klejonego 6 mm, nie tylko pozwoliło osiągnąć ten efekt, ale również znacząco podniosło wygłuszenie drzwi.



Dokładne informacje budowy konstrukcji skrzydła drzwiowego zamieszczone są przy każdej z linii wyrobów

CO NAS WYRÓŻNIA

ZAMKI WE WŁOSKIM STYLU

Zastosowaliśmy zamki „w stylu włoskim” zarówno w wersji STANDARD jak i MAGNETYCZNEJ. Charakteryzują się one zmniejszoną powierzchnią widocznej części metalowej oraz symetrycznie umieszczonym pojedynczym językiem ryglującym. Język jest wykonany z polimeru ABS, co wycisza zamki przy zamknięciu. Zamki są dostosowane do wszystkich rodzajów dostępnych klamek drzwiowych.

Wersja PRZYLGOWA - Zamek STANDARD



Wersja BEZPRZYLGOWA - Zamek MAGNETYCZNY



ZABEZPIECZENIE PRZED WILGOCIĄ

Jako nieliczni wykonujemy ościeżnice regulowane w wersji wilgocioodpornej. Ościeżnice takie można zastosować w pomieszczeniach narażonych na nadmierne działanie wilgoci (łazienki, sauny). Wariant ten jest dostępny jako opcja za dopłatą, patrz str. 56.



MDF wilgocioodporny



WYTRZYMAŁE ZAWIASY

Wersja PRZYLGOWA - Zawiasy CZOPOWE



Zawiasy czopowe, przeznaczone są do drzwi w wersji przylgowej. Montaż odbywa się w ościeżnicy na stalowej kieszeni, co zapewnia ich bardzo dużą wytrzymałość. Zawiasy posiadają możliwość regulacji. Za dopłatą dostępne są dedykowane nasadki aluminiowe dopasowane kolorystycznie do oferowanych klamek drzwiowych. Dla każdej szerokości stosowane są 3 szt. zawiasów.

Wersja BEZPRZYLGOWA - Zawiasy UKRYTE 3D



Zawiasy ukryte, wykonywane są wyłącznie w wersji bezprzylgowej drzwi. Ze względu na swoją wytrzymałość stosowane są tylko dwie sztuki dla drzwi o szerokości „60” - „90”. Dodatkowy trzeci zawias stosowany jest w drzwiach o szerokości „100”. Zawiasy te posiadają płynną regulację w systemie 3D oraz osłonki w standardzie.

USZCZELKA OPADAJĄCA

W celu zwiększenia komfortu ciszy w pomieszczeniach zastosowaliśmy dodatkowe uszczelnienie dolnej szczeliny drzwi przez zastosowanie mechanizmu uszczelki opadającej. Uszczelka działa na zasadzie opadającej lub unoszącej się kurtyny w miarę zamykania lub otwierania drzwi. Uszczelka ta jest dostępna jako opcja za dopłatą, patrz str. 58.

Uszczelka OPADAJĄCA



CO NAS WYRÓŻNIA

skrzydła wewnętrzne



RAMIAK DREWNIANY SKRZYDŁA W STANDARDZIE

Nowo opracowana konstrukcja ramiaków pionowych z rdzeniem drewnianym zwiększa o ponad połowę wytrzymałość skrzydeł drzwiowych na zginanie oraz przeszło dwukrotnie podnosi ich sztywność w odniesieniu do tradycyjnych ramiaków z MDF, co potwierdziliśmy badaniami laboratoryjnymi.



JAKOŚĆ WYKONANIA

Zastosowany wodoodporny klej poliuretanowy całkowicie eliminuje odklejanie się okleiny. Użycie technologii okleinowania obwodowego pozwala uzyskać jednolitą powierzchnię na elementach drzwiowych.

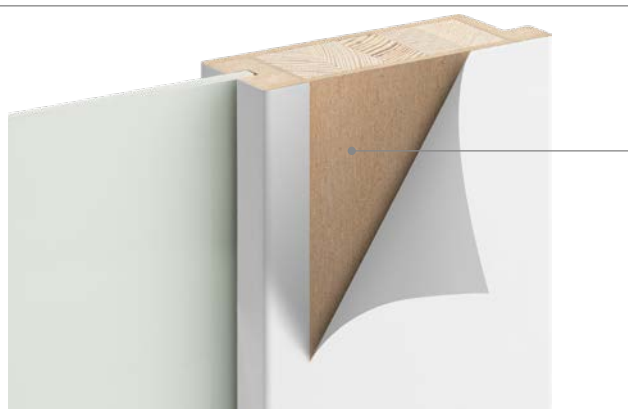

SZKŁO BEZPIECZNE VSG grubości 6 mm W STANDARDZIE

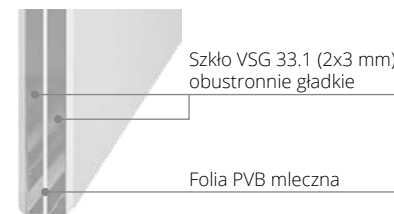

BEZPIECZEŃSTWO – dzięki warstwowej budowie i wytrzymałej warstwie folii szkło podczas stłuczenia zachowuje spójność nie wytwarza odłamków co nie powoduje okaleczeń.



HIGIENICZNE – dzięki obustronnie gładkiej powierzchni nie przylegają do niego drobnoustroje.



ŁATWE W UTRZYMANIU CZYSTOŚCI – nie przebarwia się i nie zostawia smug podczas czyszczenia.



ODPORNE NA „CHEMIĘ DOMOWĄ” – możliwość stosowania środków czyszczących będących w domowym użytku.



ODPORNE NA ZARYSOWANIA – szkło gładkie o bardzo twardej powierzchni odporne na zarysowania oraz wycieranie podczas czyszczenia.



WYGŁUSZAJĄCE – dzięki swojej warstwowej budowie znacząco obniża poziom przedostającego się hałasu do pomieszczenia.



DOSTĘPNOŚĆ WARIANTÓW

Wszystkie linie drzwi dostępne w obydwu wariantach krawędzi drzwi: przylgowe i bezprzylgowe



Wariant PRZYLGOWY



Wariant BEZPRZYLGOWY

CO NAS WYRÓŻNIA



DOBÓR OKLEIN

Okleiny, które używamy do produkcji naszych drzwi to bardzo nowoczesne laminaty z grupy oklein CPL (technologia wolnego, wielowarstwowego prasowania CLPL) oraz laminaty polipropylenowe PP. Charakteryzują się dużą odpornością na ścieralność oraz zawilgocenie podczas użytkowania. Dzięki swojej wielowarstwowej budowie oraz specjalnemu nadrukowi 3D prezentują niemalże idealne odczucie głębi struktury i rysunku naturalnego drewna.

DREWNOPODOBNE

Odcienie bieli i szarości



02 Dąb Biały Cętkowany



03 Orzech Popielaty



04 Orzech Szary

JEDNOBARWNE

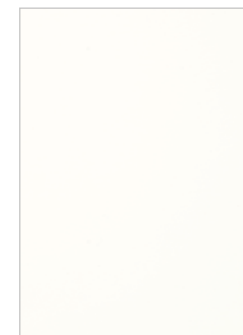

01 Biały Mat



12 Czarny Mat
(tylko dla ościeżnic oraz linii STYL)

DREWNOPODOBNE

Odcienie brzozy i brzozy



05 Dąb Ecrú



06 Dąb Naturalny



07 Dąb Cappuccino



08 Dąb Rustykalny



09 Dąb Olejowany



10 Orzech Whisky



11 Dąb Czekoladowy

LINIE SKRZYDEŁ DRZWIOWYCH

PRESTIGE	10-13
RETRO	14-17
CLASSIC	18-23
GRANDE	24-31
MODERN	32-37
VERTICAL	38-39
STYL	40-41
Inspiracja BLACKWOOD	42-43
GLASS	44-46

SYSTEMY PRZESUWNE

NAŚCIENNE	48-49
WEWNĄTRZŚCIENNE	50-51

NAŚWIETLA I OŚCIEŻNICE

NAŚWIETLA	52-53
OŚCIEŻNICA REGULOWANA I STAŁA	54-55
ELEMENTY OZDOBNE OŚCIEŻNIC	56-57

KLAMKI I DODATKI

DODATKI	58
KLAMKI	59



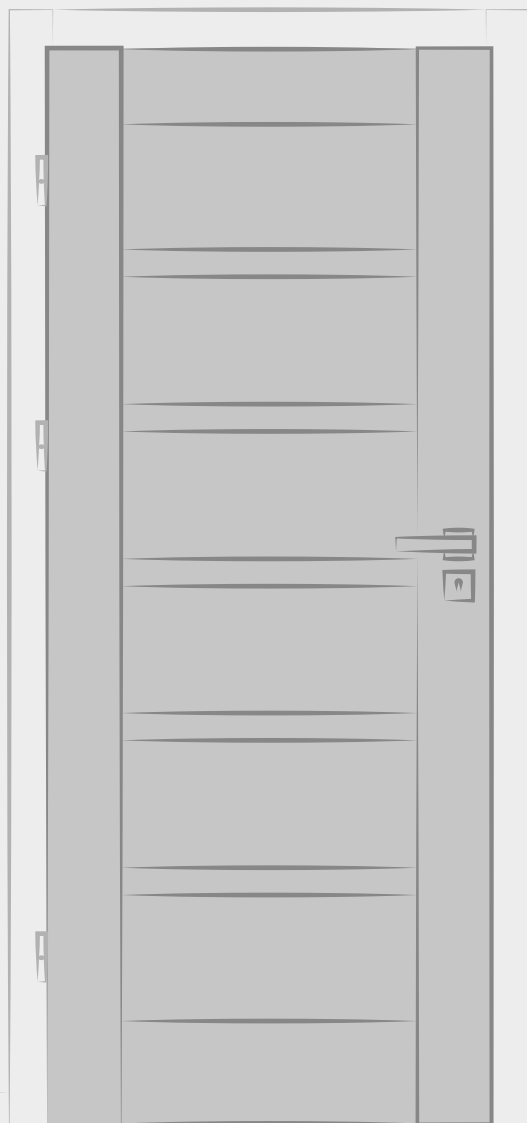

PRESTIGE

RETRO

CLASSIC

GRANDE

MODERN

VERTICAL

STYL

Inspiracja BLACKWOOD

GLASS

PRESTIGE

Linia **PRESTIGE** – charakteryzuje się klasycznym wzornictwem pasującym zarówno do nowoczesnych jak i stylowych wnętrz. Modele linii Prestige wyróżniają się niepowtarzalnym wykończeniem ram przyszybowych, w postaci wyraźnego, ozdobnego frezu. Zastosowanie innowacyjnej technologii połączenia ozdobnych elementów z ramą skrzydła, stanowi gwarancję trwałości i wyjątkowo estetycznego wyglądu.

Gwarancja



2 lata

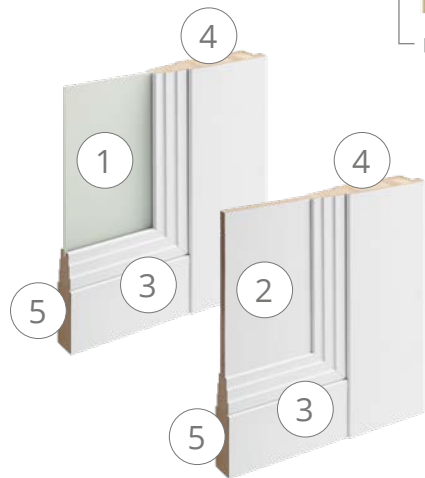

1. Szkło bezpieczne VSG grubości 6 mm
2. Płyca płaska MDF grubości 12 mm
3. Ramka ozdobna wzoru „PRESTIGE”
4. Ramiaki pionowe grubości 40 mm z rdzeniem drewnianym
5. Element poziomy MDF (szczeblina) grubości 35 mm

model: PRESTIGE A.3
 kolor: 07 Dąb Cappuccino
 połączenie opasek: Typ A - 45°
 klamka: CUBE Q czarna

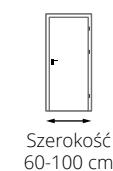
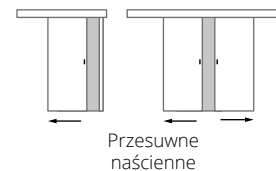
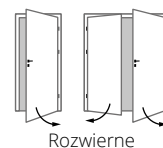

PRESTIGE

A.0



990 zł

A.1



990 zł

A.2



990 zł

A.3



990 zł

Przykład szkła z aplikacją - RAMKA podwójna

Prezentowane modele

wariant: przylgowy
 kolor: 07 Dąb Cappuccino
 szkło: bezpieczne VSG 6 mm mleczne
 pakiet ozdobny ościeżnicy: PRESTIGE I
 połączenie opasek: Typ A - 45°
 klamka: CUBE Q czarna
 nasadki: ALUX czarne

Dopłaty

- Szerokość „100” + 100 zł
- Szkło czarne + 50 zł (A.1), 100 zł (A.2), 150 zł (A.3)
- Szkło z aplikacją + 40 zł (A.1), 80 zł (A.2), 120 zł (A.3)
- Podcięcie wentylacyjne + 25 zł
- Tuleje wentylacyjne aluminiowe (jeden komplet) + 120 zł
- Uszczelka opadająca + 150 zł
- Osłonki ALUX (jeden komplet) + 35 zł

- Osłonki RETRO (jeden komplet) + 80 zł
- Ościeżnice str. 56
- Pakiety ozdobne ościeżnic str. 54
- Systemy przesuwne str. 48, 50
- Naświetla str. 52
- Klamki str. 59
- Pozostałe akcesoria str. 58

PRESTIGE

skrzydła wewnętrzne

B.0



990 zł

B.1



990 zł

C.0



990 zł

C.1



990 zł

Przykład szkła z aplikacją - RAMKA podwójna

Prezentowane modele

wariant: przylgowy
kolor: 01 Biały Mat
szkło: bezpieczne VSG 6 mm mleczne
pakiet ozdobny ościeżnicy: PRESTIGE II
połączenie opasek: Typ A - 45°
klamka: VENTO mosiądz antyczny
nasadki: RETRO mosiądz antyczny

Dopłaty do szkła

- Szkło czarne + 90 zł (B.1), 150 zł (C.1)
- Szkło z aplikacją + 120 zł (B.1), 200 zł (C.1)



model: PRESTIGE C.0
kolor: 04 Orzech Szary
opaski: STANDARD
połączenie opasek: Typ B - 90°
klamka: VENTO mosiądz antyczny

RETRO

Linia **RETRO** – charakteryzuje się klasycznym wzornictwem, kojarzącym się z dawnymi rezydencjami i pałacową elegancją. Modele linii Retro wyróżniają się niepowtarzalnym wykończeniem ram przyszybowych, w postaci klasycznej listwy ozdobnej. Zastosowanie innowacyjnej technologii połączenia ozdobnych elementów z ramą skrzydła, stanowi gwarancję trwałości i wyjątkowo estetycznego wyglądu.

Gwarancja



2 lata



pakiet ozdobny ościeżnicy:
RETRO I

model: RETRO A.0
kolor: 02 Dąb Biały Cętkowany
połączenie opasek: Typ A - 45°
klamka: VENTO mosiądz antyczny

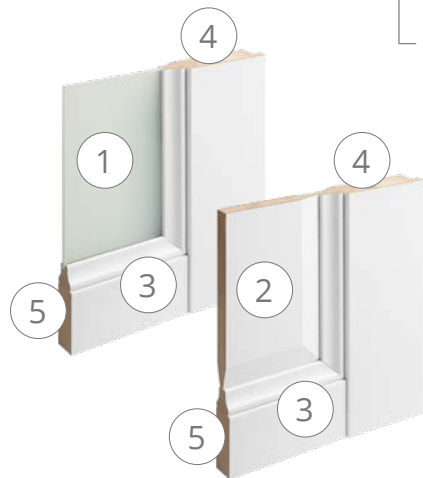

1. Szkło bezpieczne VSG grubości 6 mm
2. Płyca wypukła MDF grubości 22 mm
3. Ramka ozdobna wzoru „RETRO”
4. Ramiaki pionowe grubości 40 mm z rdzeniem drewnianym
5. Element poziomy MDF (szczelbina) grubości 35 mm

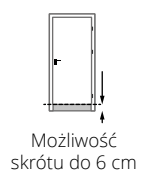
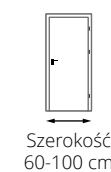
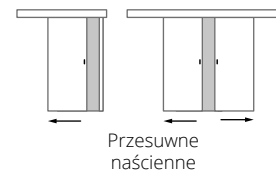
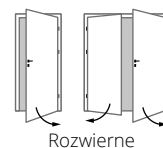

RETRO

A.0



990 zł

A.1



990 zł

A.2



990 zł

A.3



990 zł

Przykład szkła z aplikacją - RAMKA pojedyncza

Prezentowane modele

wariant: przylgowy
kolor: 02 Dąb Biały Cętkowany
szkło: bezpieczne VSG 6 mm mleczne
pakiet ozdobny ościeżnicy: RETRO I
połączenie opasek: Typ A - 45°
klamka: VENTO mosiądz antyczny
nasadki: RETRO mosiądz antyczny

Dopłaty

- Szerokość „100” + 100 zł
- Szkło czarne + 80 zł (A.1), 100 zł (A.2), 140 zł (A.3)
- Szkło z aplikacją + 120 zł (A.1), 150 zł (A.2), 200 zł (A.3)
- Podcięcie wentylacyjne + 25 zł
- Tuleje wentylacyjne aluminiowe (jeden komplet) + 120 zł
- Uszczelka opadająca + 150 zł
- Osłonki ALUX (jeden komplet) + 35 zł

- Osłonki RETRO (jeden komplet) + 80 zł
- Ościeżnice str. 56
- Pakiety ozdobne ościeżnic str. 54
- Systemy przesuwne str. 48, 50
- Naświetla str. 52
- Klamki str. 59
- Pozostałe akcesoria str. 58

RETRO

skrzydła wewnętrzne

B.0



990 zł

B.1



990 zł

C.0



990 zł

C.1



990 zł

Przykład szkła z aplikacją - RAMKA pojedyncza

Prezentowane modele

wariant: przylgowy
kolor: 01 Biały Mat
szkło: bezpieczne VSG 6 mm mleczne
pakiet ozdobny ościeżnicy: RETRO II
połączenie opasek: Typ A - 45°
klamka: ORGANIC chrom
nasadki: ALUX chrom

Dopłaty do szkła

- Szkło czarne + 90 zł (B.1), 150 zł (C.1)
- Szkło z aplikacją + 120 zł (B.1), 200 zł (C.1)

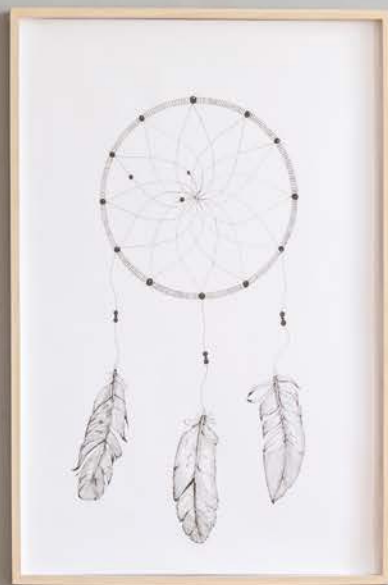

model: RETRO B.0
kolor: 01 Biały Mat
pakiet ozdobny ościeżnicy: RETRO II
połączenie opasek: Typ A - 45°
klamka: ORGANIC chrom



CLASSIC

Linia CLASSIC – charakteryzuje się klasycznym wzornictwem w nowoczesnym wydaniu. Modele linii Classic wyróżniają się połączeniem klasycznej, frezowanej płytki z nowoczesnym, prostym zakończeniem ramy.

Gwarancja



2 lata

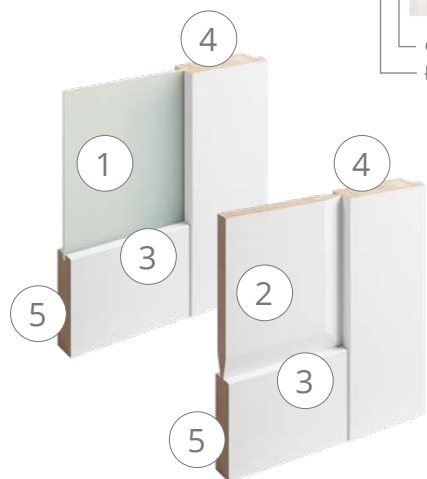

1. Szkło bezpieczne VSG grubości 6 mm
2. Płytkina wypukła MDF grubości 22 mm
3. System bezramkowy
4. Ramiaki pionowe grubości 40 mm z rdzeniem drewnianym
5. Element poziomy MDF (szczeblina) grubości 35 mm



opaski: STANDARD
łączenie opasek: Typ B - 90°

model: CLASSIC A.0
kolor: 03 Orzech Popielaty
klamka: ORGANIC czarna

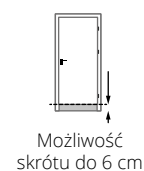
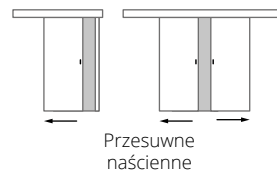
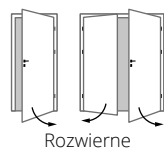

A.0



670 zł

A.1



670 zł

A.2



670 zł

A.3



670 zł

Przykład szkła z aplikacją - RAMKA pojedyncza

Prezentowane modele

wariant: przylgowy
 kolor: 03 Orzech Popielaty
 szkło: bezpieczne VSG 6 mm mleczne
 opaski: STANDARD
 połączenie opasek: Typ B - 90°
 klamka: ORGANIC czarna
 nasadki: ALUX czarne

Dopłaty

- | | | | |
|--|--|---------------------------------|-------------|
| • Szerokość „100” | + 100 zł | | |
| • Szkło czarne | + 80 zł (A.1), 100 zł (A.2), 140 zł (A.3) | | |
| • Szkło z aplikacją | + 120 zł (A.1), 150 zł (A.2), 200 zł (A.3) | | |
| • Podcięcie wentylacyjne | + 25 zł | | |
| • Tuleje wentylacyjne aluminiowe (jeden komplet) | + 120 zł | | |
| • Uszczelka opadająca | + 150 zł | | |
| • Osłonki ALUX (jeden komplet) | + 35 zł | | |
| | | • Osłonki RETRO (jeden komplet) | + 80 zł |
| | | • Ościeżnice | str. 56 |
| | | • Pakiety ozdobne ościeżnic | str. 54 |
| | | • Systemy przesuwne | str. 48, 50 |
| | | • Naświetla | str. 52 |
| | | • Klamki | str. 59 |
| | | • Pozostałe akcesoria | str. 58 |

CLASSIC

skrzydła wewnętrzne

B.0



670 zł

B.1



670 zł

B.2



670 zł

B.3



670 zł

Prezentowane modele

wariant: przylgowy
kolor: 09 Dąb Olejowany
szkło: bezpieczne VSG 6 mm mleczne
opaski: STANDARD
połączenie opasek: Typ B - 90°
klamka: CUBE Q chrom

Dopłaty do szkła

- Szkło czarne + 40 zł (B.1), 80 zł (B.2), 120 zł (B.3)

C.0



660 zł

C.1



660 zł

D.0



650 zł

D.1



650 zł

Przykład szkła z aplikacją - SZPROS

Prezentowane modele

wariant: przylgowy
 kolor: 05 Dąb Ecrú
 szkło: bezpieczne VSG 6 mm mleczne
 opaski: STANDARD
 połączenie opasek: Typ A - 45°
 klamka: EXIMUS chrom satyna
 nasadki: ALUX chrom satyna

Dopłaty

- Szerokość „100” + 100 zł
- Szkło czarne + 90 zł (C.1), 150 zł (D.1)
- Szkło z aplikacją + 120 zł (C.1), 200 zł (D.1)
- Podcięcie wentylacyjne + 25 zł
- Tuleje wentylacyjne aluminiowe (jeden komplet) + 120 zł
- Uszczelka opadająca + 150 zł
- Osłonki ALUX (jeden komplet) + 35 zł

- Osłonki RETRO (jeden komplet) + 80 zł
- Ościeżnice str. 56
- Pakiety ozdobne ościeżnic str. 54
- Systemy przesuwne str. 48, 50
- Naświetla str. 52
- Klamki str. 59
- Pozostałe akcesoria str. 58

E.0



670 zł

E.1



670 zł

E.4



670 zł

E.A



670 zł

Prezentowane modele

wariant: przylgowy
kolor: 10 Orzech Whisky
szkło: bezpieczne VSG 6 mm mleczne
opaski: STANDARD
połączenie opasek: Typ B - 90°
klamka: DECO chrom z wypełnieniem dąb ciemny
nasadki: ALUX chrom

Dopłaty do szkła

- Szkło czarne + 60 zł (E.1), 140 zł (E.4), 20 zł (E.A)

model: CLASSIC E.A
kolor: 10 Orzech Whisky
opaski: STANDARD
połączenie opasek: Typ B - 90°
klamka: DECO chrom z wypełnieniem dąb ciemny



GRANDE

skrzydła wewnętrzne

Linia GRANDE – wyróżnia się nowoczesną stylizacją. Masywny, solidny wygląd zawdzięcza wykorzystaniu elementów poziomych o grubości 35 mm, dodatkowo spotęgowany wyjątkowo szeroką szczeliną.

Gwarancja



2 lata

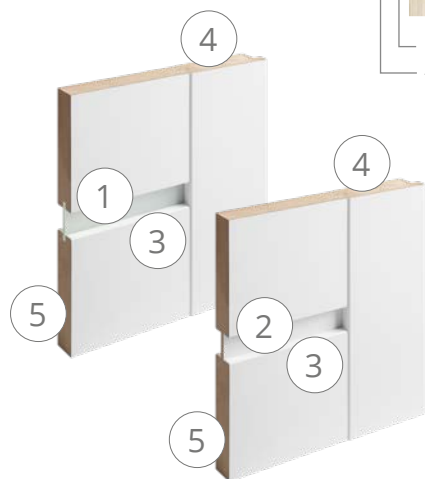

1. Szkło bezpieczne VSG grubości 6 mm
2. Płycina płaska MDF grubości 6 mm
3. System bezramkowy
4. Ramiaki pionowe grubości 40 mm z rdzeniem drewnianym
5. Element poziomy MDF (szczelina) grubości 35 mm



opaska: DELUX
łączenie opasek: Typ B - 90°

model: GRANDE A.5
kolor: 05 Dąb Ecrú
szkło: bezpieczne VSG 6 mm grafit
Klamka: UNICO grafit struktura

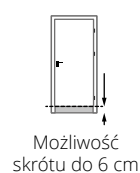
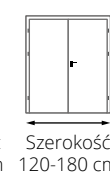
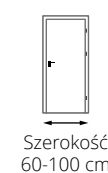
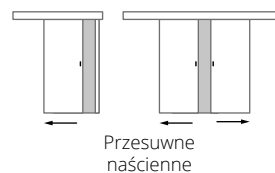
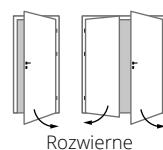

A.0



690 zł

A.2



690 zł

A.5



690 zł

A.A



690 zł

Prezentowane modele

wariant: bezprzylgowy
kolor: 05 Dąb Ecrú
szkło: bezpieczne VSG 6 mm mleczne
opaski: DELUX
połączenie opasek: Typ B - 90°
klamka: UNICO grafit struktura

Dopłaty

- Szerokość „100” + 100 zł
- Szkło grafit lub czarne + 40 zł (A.2), 100 zł (A.5), 20 zł (A.A)
- Podcięcie wentylacyjne + 25 zł
- Tuleje wentylacyjne aluminiowe (jeden komplet) + 120 zł
- Uszczelka opadająca + 150 zł
- Osłonki ALUX (jeden komplet) + 35 zł
- Osłonki RETRO (jeden komplet) + 80 zł

- Ościeżnice str. 56
- Pakiety ozdobne ościeżnic str. 54
- Systemy przesuwne str. 48, 50
- Naświetla str. 52
- Klamki str. 59
- Pozostałe akcesoria str. 58

B.0



690 zł

B.2



690 zł

B.6



690 zł

B.A



690 zł

Prezentowane modele

wariant: bezprzylgowy
kolor: 04 Orzech Szary
szkło: bezpieczne VSG 6 mm mleczne
opaski: DELUX
połączenie opasek: Typ B - 90°
klamka: MISTICO chrom

Dopłaty do szkła

- Szkło grafit lub czarne + 40 zł (B.2), 120 zł (B.6), 40 zł (B.A)

C.0



650 zł

C.1



650 zł

C.3



650 zł

C.A



650 zł

Prezentowane modele

wariant: bezprzylgowy
kolor: 08 Dąb Rustykalny
szkło: bezpieczne VSG 6 mm mleczne
opaski: DELUX
połączenie opasek: Typ B - 90°
klamka: MISTICO chrom

Dopłaty

- Szerokość „100” + 100 zł
- Szkło czarne + 50 zł (C.1), 120 zł (C.3), 20 zł (C.A)
- Podcięcie wentylacyjne + 25 zł
- Tuleje wentylacyjne aluminiowe (jeden komplet) + 120 zł
- Uszczelka opadająca + 150 zł
- Osłonki ALUX (jeden komplet) + 35 zł
- Osłonki RETRO (jeden komplet) + 80 zł

- Ościeżnice str. 56
- Pakiety ozdobne ościeżnic str. 54
- Systemy przesuwne str. 48, 50
- Naświetla str. 52
- Klamki str. 59
- Pozostałe akcesoria str. 58

GRANDE

skrzydła wewnętrzne

D.0



660 zł

D.1



660 zł

D.3



660 zł

D.4



660 zł

Prezentowane modele

wariant: bezprzylgowy
kolor: 06 Dąb Naturalny
szkło: bezpieczne VSG 6 mm mleczne
opaski: STANDARD
połączenie opasek: Typ B - 90°
klamka: FIOLLA chrom

Dopłaty do szkła

- Szkło czarne + 40 zł (D.1), 120 zł (D.3), 160 zł (D.4)

E.0



650 zł

E.1



650 zł

E.3



650 zł

E.A



650 zł

Prezentowane modele

wariant: bezprzylgowy
kolor: 03 Orzech Popielaty
szkło: bezpieczne VSG 6 mm mleczne
opaski: STANDARD
połączenie opasek: Typ B - 90°
klamka: MISTICO grafit struktura

Dopłaty

- Szerokość „100” + 100 zł
- Szkło czarne + 25 zł
- Podcięcie wentylacyjne + 25 zł
- Tuleje wentylacyjne aluminiowe (jeden komplet) + 120 zł
- Uszczelka opadająca + 150 zł
- Osłonki ALUX (jeden komplet) + 35 zł
- Osłonki RETRO (jeden komplet) + 80 zł

+ 40 zł (E.1), 120 zł (E.3), 40 zł (E.A)

- Ościeżnice str. 56
- Pakiety ozdobne ościeżnic str. 54
- Systemy przesuwne str. 48, 50
- Naświetla str. 52
- Klamki str. 59
- Pozostałe akcesoria str. 58

GRANDE

skrzydła wewnętrzne

F.0



720 zł

F.3



720 zł

F.8



720 zł

F.A



720 zł

Prezentowane modele

wariant: bezprzylgowy
kolor: 11 Dąb Czekoladowy
szkło: bezpieczne VSG 6 mm mleczne
opaski: DELUX
połączenie opasek: Typ B - 90°
klamka: DECO chrom z wypełnieniem dąb ciemny

Dopłaty do szkła

- Szkło grafit lub czarne + 60 zł (F.3), 160 zł (F.8), 40 zł (F.A)

model: GRANDE F.8
kolor: 11 Dąb Czekoladowy
szkło: bezpieczne VSG 6 mm mleczne
opaski: DELUX
połączenie opasek: Typ B - 90°
klamka: DECO chrom z wypełnieniem dąb ciemny



MODERN

Linia MODERN – wyróżnia się nowoczesną stylizacją. Masywny, solidny wygląd uzyskany poprzez wykorzystanie wyjątkowo szerokich szczeblin, o grubości 22 mm, połączony został z klasycznym dla drzwi ramowych, trójwymiarowym kształtem.

Gwarancja



2 lata

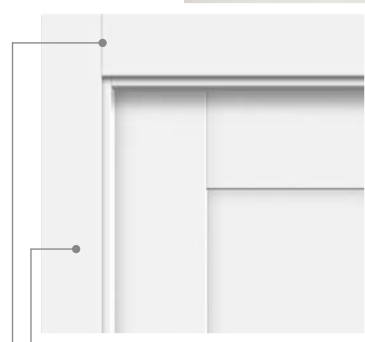
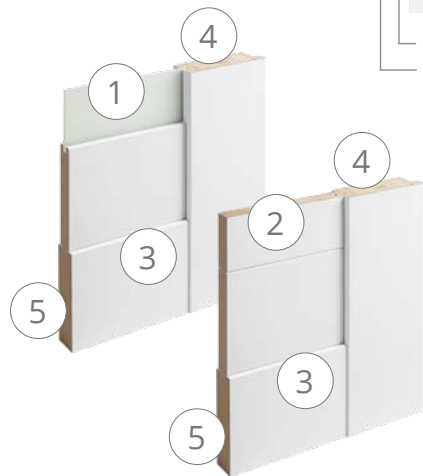

opaski: STANDARD
łączenie opasek: Typ B - 90°

model: MODERN A.4
kolor: 01 Biały Mat
szkło: bezpieczne VSG 6 mm czarne
klamka: CUBE Q czarna



1. Szkło bezpieczne VSG grubości 6 mm
2. Płycina płaska MDF grubości 6 mm
3. System bezramkowy
4. Ramiaki pionowe grubości 40 mm z rdzeniem drewnianym
5. Element poziomy MDF (szczeblina) grubości 22 mm

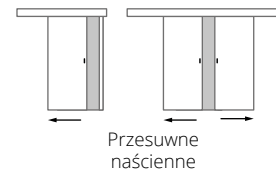
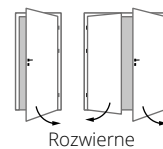

MODERN

A.0



650 zł

A.2



650 zł

A.4



650 zł

A.A



650 zł

Prezentowane modele

wariant: bezprzylgowy
kolor: 01 Biały Mat
szkło: bezpieczne VSG 6 mm czarne
opaski: STANDARD
połączenie opasek: Typ B - 90°
klamka: CUBE Q czarna

Dopłaty

- Szerokość „100” + 100 zł
- Szkło grafit lub czarne + 40 zł (A.2), 80 zł (A.4), 40 zł (A.A)
- Podcięcie wentylacyjne + 25 zł
- Tuleje wentylacyjne aluminiowe (jeden komplet) + 120 zł
- Uszczelka opadająca + 150 zł
- Osłonki ALUX (jeden komplet) + 35 zł
- Osłonki RETRO (jeden komplet) + 80 zł

- Ościeżnice str. 56
- Pakiety ozdobne ościeżnic str. 54
- Systemy przesuwne str. 48, 50
- Naświetla str. 52
- Klamki str. 59
- Pozostałe akcesoria str. 58

B.0



650 zł

B.2



650 zł

B.5



650 zł

B.A



650 zł

Prezentowane modele

wariant: przylgowy
kolor: 09 Dąb Olejowany
szkło: bezpieczne VSG 6 mm mleczne
opaski: STANDARD
połączenie opasek: Typ B - 90°
klamka: JULIA R czarna
nasadki: ALUX czarne

Dopłaty do szkła

- Szkło grafit lub czarne + 40 zł (B.2), 100 zł (B.5), 20 zł (B.A)

MODERN

C.0



590 zł

C.1



600 zł

C.2



620 zł

D.0



590 zł

Prezentowane modele

wariant: przylgowy
kolor: 08 Dąb Rustykalny
szkło: bezpieczne VSG 6 mm mleczne
opaski: STANDARD
połączenie opasek: Typ B - 90°
klamka: MISTICO czarna struktura
nasadki: ALUX czarne

Dopłaty

- Szerokość „100” + 100 zł
- Szkle czarne + 100 zł (C.1), 50 zł (C.2)
- Podcięcie wentylacyjne + 25 zł
- Tuleje wentylacyjne aluminiowe (jeden komplet) + 120 zł
- Uszczelka opadająca + 150 zł
- Osłonki ALUX (jeden komplet) + 35 zł
- Osłonki RETRO (jeden komplet) + 80 zł

- Ościeżnice str. 56
- Pakiety ozdobne ościeżnic str. 54
- Systemy przesuwne str. 48, 50
- Naświetla str. 52
- Klamki str. 59
- Pozostałe akcesoria str. 58

MODERN

skrzydła wewnętrzne

E.0



690 zł

E.5



690 zł

E.3



690 zł

E.A



690 zł

Prezentowane modele

wariant: przylgowy
kolor: 10 Orzech Whisky
szkło: bezpieczne VSG 6 mm mleczne
opaski: STANDARD
połączenie opasek: Typ A - 45°
klamka: UNICO chrom satyna
nasadki: ALUX chrom satyna

Dopłaty do szkła

- Szkło czarne + 140 zł (E.5), 60 zł (E.3), 20 zł (E.A)

MODERN

F.0



690 zł

F.2



690 zł

F.5



690 zł

F.A



690 zł

Prezentowane modele

wariant: przylgowy
kolor: 03 Orzech Popielaty
szkło: bezpieczne VSG 6 mm mleczne
opaski: STANDARD
połączenie opasek: Typ B - 90°
klamka: ORGANIC grafit struktura
nasadki: ALUX grafit matowy

Dopłaty

- Szerokość „100” + 100 zł
- Szkło grafit lub czarne + 60 zł (F.2), 150 zł (F.5), 30 zł (F.A)
- Podcięcie wentylacyjne + 25 zł
- Tuleje wentylacyjne aluminiowe (jeden komplet) + 120 zł
- Uszczelka opadająca + 150 zł
- Osłonki ALUX (jeden komplet) + 35 zł
- Osłonki RETRO (jeden komplet) + 80 zł

- Ościeżnice str. 56
- Pakiety ozdobne ościeżnic str. 54
- Systemy przesuwne str. 48, 50
- Naświetla str. 52
- Klamki str. 59
- Pozostałe akcesoria str. 58

VERTICAL

Linia VERTICAL – charakteryzuje się bardzo nowoczesną, pionową stylizacją. Pionowe ułożenie szczeblin, kojarzące się ze skandynawską stylistyką, otwiera nowe możliwości w aranżacji minimalistycznych wnętrz.

Gwarancja



2 lata

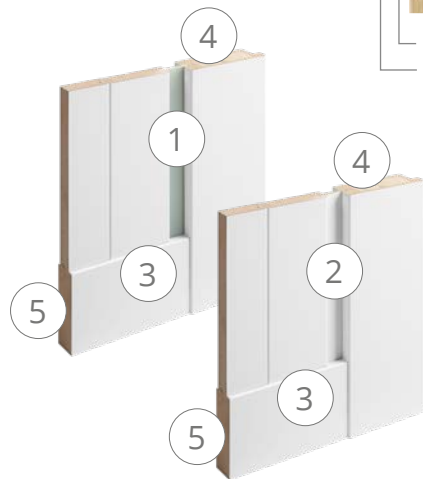

1. Szkło bezpieczne VSG grubości 6 mm
2. Płyca płaska MDF grubości 6 mm
3. System bezramkowy
4. Ramiaki pionowe grubości 40 mm z rdzeniem drewnianym
5. Element poziomy MDF (szczeblina) grubości 22 mm



opaski: STANDARD
łączenie opasek: Typ B - 90°



model: VERTICAL A.2
kolor: 06 Dąb Naturalny
szkło: bezpieczne VSG 6 mm czarne
klamka: ORGANIC czarny struktura

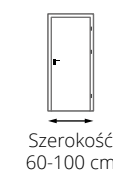
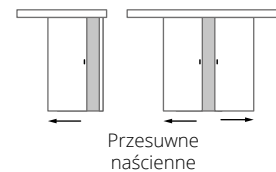
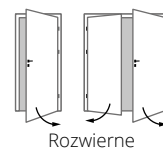

VERTICAL

A.2

B.2

C.1

D.1



690 zł

690 zł

690 zł

690 zł

Prezentowane modele

wariant: bezprzylgowy
kolor: 06 Dąb Naturalny
szkło: bezpieczne VSG 6 mm mleczne
opaski: STANDARD
połączenie opasek: Typ B - 90°
klamka: IBIZA chrom

Dopłaty

- Szerokość „100” + 100 zł
- Szkło grafit lub czarne + 80 zł (A.2), 80 zł (B.2), 60 zł (C.1), 100 zł (D.1)
- Podcięcie wentylacyjne + 25 zł
- Tuleje wentylacyjne aluminiowe (jeden komplet) + 120 zł
- Uszczelka opadająca + 150 zł
- Osłonki ALUX (jeden komplet) + 35 zł
- Osłonki RETRO (jeden komplet) + 80 zł

- Ościeżnice str. 56
- Pakiety ozdobne ościeżnic str. 54
- Systemy przesuwne str. 48, 50
- Naświetla str. 52
- Klamki str. 59
- Pozostałe akcesoria str. 58

STYL

Linia STYL – charakteryzuje się lekkością formy szklanych drzwi, pozbawionych poprzecznej ramy, połączoną z klasycznymi zawiasami i klamką. Nie do przecenienia jest również ilość światła wpadająca do pomieszczeń przez wielką ale zarazem bezpieczną tafelę szkła o grubości 8 mm.

Gwarancja



2 lata



opaski: STANDARD
łączenie opasek: Typ B - 90°



model: STYL A.0
kolor: 12 Czarny Mat
szkło: bezpieczne VSG 8 mm czarne
klamka: CUBE Q czarna

1. Szkło bezpieczne VSG grubości 8 mm
2. System bezramkowy
3. Ramiaki pionowe grubości 40 mm z rdzeniem drewnianym

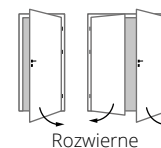

Rozwierne

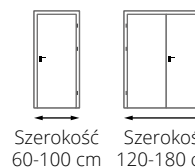

Szerokość
60-100 cm

Szerokość
120-180 cm



Możliwość
skrótów do 6 cm

STYL

A.0



850 zł

A.1



950 zł

A.2



950 zł

A.3



950 zł

Prezentowane modele

wariant: bezprzylgowy
 kolor: 12 Czarny Mat
 szkło: hartowane 8 mm grafit dymiony gładkie (A.0)
 lub z aplikacją piaskowaną (A.1, A.2, A.3)
 opaski: STANDARD
 połączenie opasek: Typ B - 90°
 klamka: CUBE Q czarna

Dopłaty

- Szerokość „100” + 150 zł
- Szkło czarne + 200 zł
- Szkło grafit dymiony + 200 zł
- Podcięcie wentylacyjne w szkłe + 190 zł
- Otwory wentylacyjne + 80 zł
- Osłonki ALUX (jeden komplet) + 35 zł
- Osłonki RETRO (jeden komplet) + 80 zł

- Ościeżnice str. 56
- Pakiety ozdobne ościeżnic str. 54
- Systemy przesuwne str. 48, 50
- Naświetla str. 52
- Klamki str. 59
- Pozostałe akcesoria str. 58

Inspiracja BLACKWOOD

skrzydła wewnętrzne

Inspiracja BLACKWOOD – to połączenie różnej kolorystyki oklein na dowolnych modelach skrzydeł z elegancką czernią ościeżnicy. Całość dopełnia stylowe nieprzeierne szkło czarne.

model: STYL A.1
kolor: 08 Dąb Rustykalny / 12 Czarny Mat
szkło: bezpieczne VSG 8 mm czarne z aplikacją opaski: STANDARD
połączenie opasek: Typ B - 90°
klamka: UNICO czarna struktura



model: MODERN A.4
kolor: 07 Dąb Cappuccino / 12 Czarny Mat
szkło: bezpieczne VSG 6 mm czarne
opaski: STANDARD
połączenie opasek: Typ B - 90°
klamka: UNICO czarna struktura



Inspiracja BLACKWOOD

F.0

A.4

B.5

A.2



690 zł



650 zł



650 zł



690 zł

Prezentowane modele

wariant: bezprzylgowy
kolor: 07 Dąb Cappuccino / 12 Czarny Mat
szkło: bezpieczne VSG 6 mm czarne
opaski: STANDARD
połączenie opasek: Typ B - 90°
klamka: UNICO czarna struktura

Dopłaty

- Szerokość „100” + 100 zł
- Szkło grafit lub czarne + 80 zł (A.4), 100 zł (B.5), 80 zł (A.2)
- Podcięcie wentylacyjne + 25 zł
- Tuleje wentylacyjne aluminiowe (jeden komplet) + 120 zł
- Uszczelka opadająca + 150 zł
- Osłonki ALUX (jeden komplet) + 35 zł
- Osłonki RETRO (jeden komplet) + 80 zł

- Ościeżnice str. 56
- Pakiety ozdobne ościeżnic str. 54
- Systemy przesuwne str. 48, 50
- Naświetla str. 52
- Klamki str. 59
- Pozostałe akcesoria str. 58

GLASS

Linia GLASS – idealnie sprawdzająca się w kameralnych wnętrzach loftowych jak i wielkich biurach. Minimalistyczna stylistyka drzwi szklanych, pozwala na otwarcie przestrzeni oraz doświetlenie pomieszczeń przy jednoczesnym zachowaniu komfortu akustycznego.

Gwarancja



2 lata

ARCOS zamek oszczędnościowy



RONDO zamek oszczędnościowy



Wykończenie okuć
ARCOS i RONDO
(zamek, klamka, zawias, osłonki)

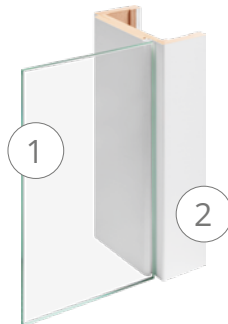
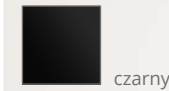
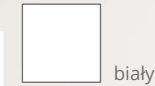
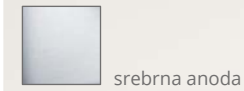

1. Skrzydło drzwiowe z pełnej tafli szkła hartowanego 8 mm z zawiasami i zamkiem
2. Ościeżnica regulowana



model: GLASS 03
kolor ościeżnicy: 12 Czarny Mat
szkło: hartowane 8 mm
grafit dymiony z aplikacją
czarną jednostronną
opaski: STANDARD
połączenie opasek: Typ B - 90°
okucia: ARCOS czarna



Zamek oszczędnościowy (OSZ)



Zamek na wkładkę (WK)



Zamek łazienkowy (WC)



Rozwierne



Szerokość
60-100 cm

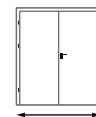

Szerokość
120-180 cm

GLASS

01



950 zł

02



950 zł

03



950 zł

04



950 zł

Prezentowane modele

kolor ościeżnicy: 12 Czarny Mat
szkło: hartowane 8 mm bezbarwne
z aplikacją czarną jednostronną
opaski: STANDARD
połączenie opasek: Typ B - 90°
okucia: ARCOS OSZ czarny

Dopłaty

Zestawy okuć DORMA dla drzwi jednodzielnych: zamek, klamka, zawiasy

	RONDO		ARCOS	
	OSZ/WK	WC	OSZ/WK	WC
srebrna anoda	+ 500 zł	+ 600 zł	+ 650 zł	+ 750 zł
biały	+ 700 zł	+ 800 zł	+ 850 zł	+ 950 zł
czarny	+ 700 zł	+ 800 zł	+ 850 zł	+ 950 zł

- Szerokość „100” + 150 zł
- Szkło grafit dymiony + 200 zł
- Podcięcie wentylacyjne w szkłe + 190 zł
- Otwory wentylacyjne + 80 zł
- Ościeżnice str. 56
- Pozostałe akcesoria str. 58
- Okucia skrzydła biernego (dla wersji dwudzielnej) + 1800 zł

05



720 zł

06



920 zł

07



920 zł

08



920 zł

Prezentowane modele

kolor ościeżnicy: 01 Biały Mat
szkło: hartowane 8 mm bezbarwne z aplikacją piaskowaną
opaski: STANDARD
połączenie opasek: Typ B - 90°
okucia: RONDO OSZ biały



model: GLASS 04
kolor ościeżnicy: 01 Biały Mat
szkło: hartowane 8 mm bezbarwne
z aplikacją białą jednostronną
opaski: STANDARD
połączenie opasek: Typ B - 90°
okucia: ARCOS OSZ biały



SYSTEMY DRZWI PRZESUWNYCH

drzwi przesuwne

NAŚCIENNY

jednoskrzydłowy

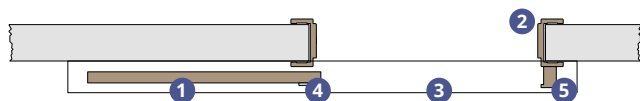

W skład zestawu jednoskrzydłowego wchodzi:

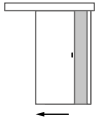
	1 Skrzydło	wg cennika modeli
	2 Ościeznica tunelowa	str. 49
	3 Maskownica z systemem przesuwным	+ 320 zł
	4 Akcesoria	str. 58
	5 Odbojnica	+ 150 zł

dwuskrzydłowy

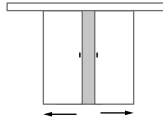

W skład zestawu dwuskrzydłowego wchodzi:

	1 Dwa skrzydła	wg cennika modeli
	2 Ościeznica tunelowa	str. 49
	3 Maskownica z systemem przesuwным	+ 640 zł
	4 Akcesoria	str. 58

SYSTEMY DRZWI PRZESUWNYCH

DANE TECHNICZNE SYSTEMU NAŚCIENNEGO

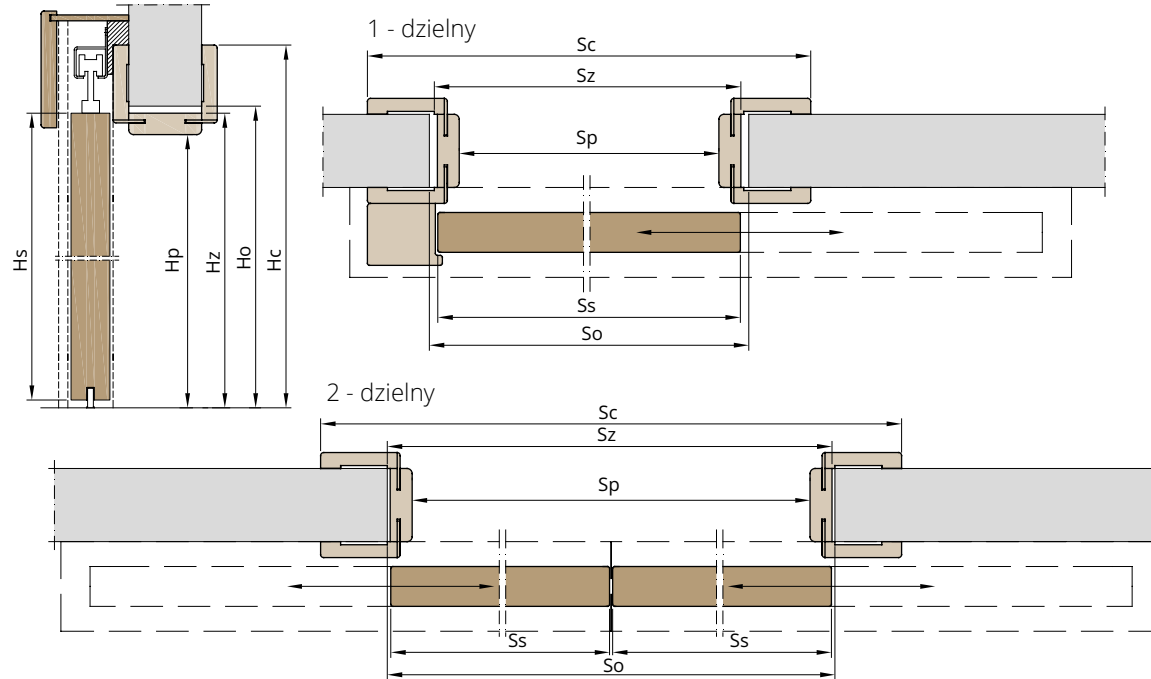

Ościeżnica TUNELOWA

przylgowa										
Szerokość drzwi 1-dzielnych	Ss	Hs	Sp	Hp	Sz	H _z	So	Ho	Sc	Hc
„60”	644		602		646		680		785	
„70”	744		702		746		780		885	
„80”	844	2030	802	2016	846	2038	880	2055	985	2108
„90”	944		902		946		980		1085	
„100”	1044		1002		1046		1080		1185	

Szerokość drzwi 2-dzielnych	Ss	Ss	Hs	Sp	Hp	Sz	H _z	So	Ho	Sc	Hc
„120”	644	644		1249		1293		1320		1433	
„140”	744	744		1449		1493		1520		1633	
„160”	844	844	2030	1649	2016	1693	2038	1720	2055	1833	2108
„180”	944	944		1849		1893		1920		2033	

Legenda:

- Ss** Szerokość skrzydła w mm
- Hs** Wysokość skrzydła w mm
- Sp** Szerokość światła przejścia ościeżnicy w mm
- Hp** Wysokość światła przejścia ościeżnicy w mm
- Sz** Szerokość zewnętrzna ościeżnicy w mm
- H_z** Wysokość zewnętrzna ościeżnicy w mm
- So** Szerokość otworu montażowego ościeżnicy w mm
- Ho** Wysokość otworu montażowego ościeżnicy w mm
- Sc** Szerokość całkowita (z opaskami) ościeżnicy w mm
- Hc** Wysokość całkowita (z opaskami) ościeżnicy w mm

OŚCIEŻNICA TUNELOWA

Zakres regulacji		
Symbol	Grubość muru (mm)	Netto (PLN)
A	75-85	320
B	85-100	330
C	100-120	340
D	120-140	350
E	140-160	360
F	160-180	370
G	180-200	380
H	200-220	390
I	220-240	400
J	240-260	410
K	260-280	420
L	280-300	430



Panel pojedynczy

M	300-320	510
N	320-340	520
O	340-360	530
P	360-380	540
R	380-400	550
S	400-420	560
T	420-440	570
U	440-460	580
V	460-480	590
W	480-500	600



Panel podwójny

Dopłaty:

- Ościeżnica tunelowa wilgocioodporna (zakres A-L) + 150 zł
- Ościeżnica tunelowa wilgocioodporna (zakres M-W) + 250 zł
- Wersja dwudzielna + 100 zł

SYSTEMY DRZWI PRZESUWNYCH

WEWNĄTRZCIENNY

jednoskrzydłowy

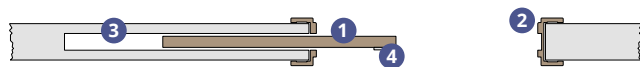

W skład zestawu jednoskrzydłowego wchodzi:

	1 Skrzydło	wg cennika modeli
	2 Elementy ościeżnicy z uszczelkami*	+ 500 zł
	3 Kasety systemu GIPS-KARTON	+ 1100 zł
	4 Akcesoria	str. 58

dwuskrzydłowy

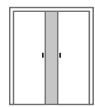

W skład zestawu dwuskrzydłowego wchodzi:

	1 Skrzydło	wg cennika modeli
	2 Elementy ościeżnicy z uszczelkami*	+ 700 zł
	3 Kasety systemu GIPS-KARTON	+ 2200 zł
	4 Akcesoria	str. 58

*Elementy ościeżnicy przygotowane wyłącznie pod system ECLISSE PLUS na grubość muru 100 mm

SYSTEMY DRZWI PRZESUWNYCH

DANE TECHNICZNE SYSTEMU WEWNĄTRZŚCIENNEGO

System kasety ECLISSE PLUS dla grubości muru (A):
 • 100 mm

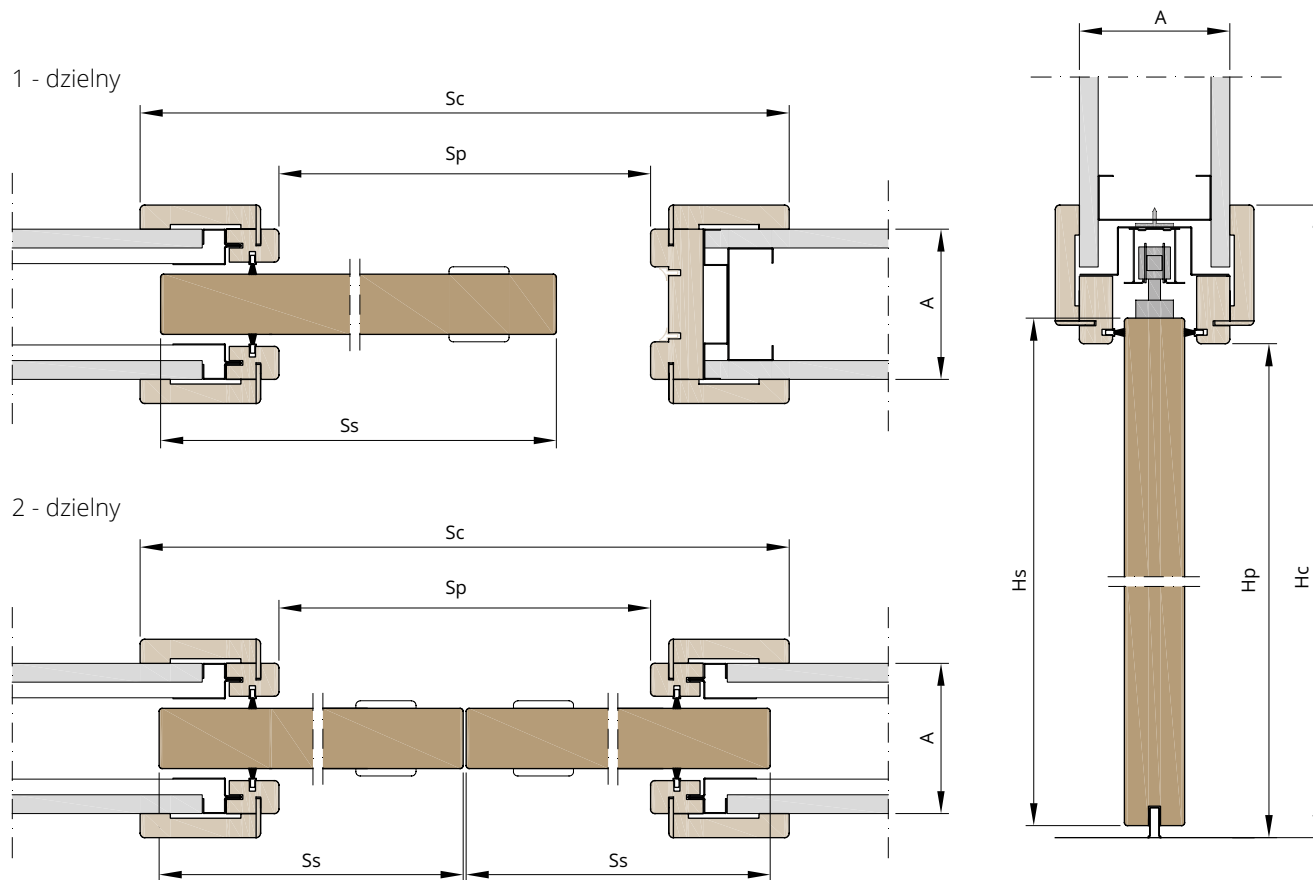

Szerokość drzwi 1-dzielnych	Ss	Hs	Sp	Hp	Sc	Hc
„60”	644	2030	610	2030	794	2122
„70”	744		710		894	
„80”	844		810		994	
„90”	944		910		1094	
„100”	1044		1010		1194	

Szerokość drzwi 2-dzielnych	Ss	Ss	Hs	Sp	Hp	Sc	Hc
„120”	644	644	2030	1324	2030	1508	2122
„140”	744	744		1524		1708	
„160”	844	844		1724		1908	
„180”	944	944		1924		2108	

Dopłaty:

- Elementy ościeżnicy wersja wilgociodporna + 250 zł

NAŚWIETLA

NAŚWIETLA DO OŚCIEŻNICY – to niezależna konstrukcja przeszklona stanowiąca uzupełnienie (zestaw) z ościeżnicą drzwiową. Aby naświetla jako całość przegrody prezentowały się estetycznie wykonywane są na tym samym profilu ościeżnicy drzwiowej i posiadają ten sam zakres regulacji. Zestaw naświetli na drzwi może być montowany na drzwi wg potrzeb jako warianty górnych i bocznych zestawów.

CENY NAŚWIETLI

Ceny naświetli liczymy oddzielnie dla: górnego, narożnego i bocznego w zależności od wymiaru oraz grubości muru.

NAŚWIETLE OŚCIEŻNICY REGULOWANEJ

1-panel

Symbol	Grubość muru (mm)	górne					narożne	boczne
		„60”	„70”	„80”	„90”	„100”	„60” - „100”	„60” - „100”
A	75-85	550	570	590	610	630	550	800
B	85-100	560	580	600	620	640	560	810
C	100-120	570	590	610	630	650	570	820
D	120-140	580	600	620	640	660	580	830
E	140-160	590	610	630	650	670	590	840
F	160-180	600	620	640	660	680	600	850
G	180-200	610	630	650	670	690	610	860
H	200-220	620	640	660	680	700	620	870
I	220-240	630	650	670	690	710	630	880
J	240-260	640	660	680	700	720	640	890
K	260-280	650	670	690	710	730	650	900
L	280-300	660	680	700	720	740	660	910

2-panele

M	300-320	740	760	780	800	820	690	990
N	320-340	750	770	790	810	830	700	1000
O	340-360	760	780	800	820	840	710	1010
P	360-380	770	790	810	830	850	720	1020
R	380-400	780	800	820	840	860	730	1030
S	400-420	790	810	830	850	870	740	1040
T	420-440	800	820	840	860	880	750	1050
U	440-460	810	830	850	870	890	760	1060
V	460-480	820	840	860	880	900	770	1070
W	480-500	830	850	870	890	910	780	1080

Naświetle górne dla drzwi 2-dzięknych - 2 x cena naświetla 1-dzielnego

NAŚWIETLE OŚCIEŻNICY STAŁEJ

A	45-90	400	420	440	460	480	400	650
---	-------	-----	-----	-----	-----	-----	-----	-----

Do szklenia naświetli używamy szkła tego samego co w skrzydłach:

- bezpieczne VSG 6 mm bezbarwne i mleczne standard
- bezpieczne VSG 6 mm grafit i czarne + 150 zł

WARIANTY POŁĄCZEŃ NAŚWIETLI Z OŚCIEŻNICĄ

Regulowaną

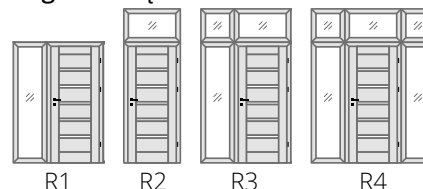

Stałą

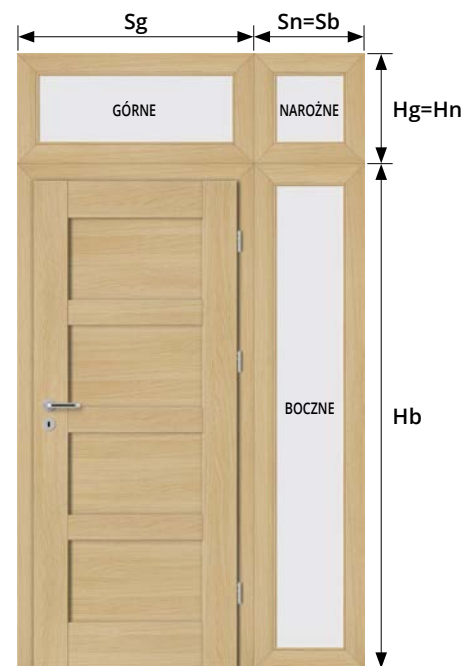
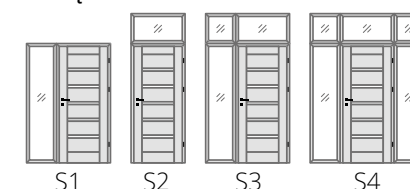

Wymiary wykonywanych naświetli regulowanych

szerokość skrzydła	górne		narożne	boczne	
	Sg	Hg*	Sn x Hn*	Sb*	Hb
„60”	785	od 400 mm do 600 mm	od 400 mm do 600 mm	od 400 mm do 600 mm	2110
„70”	885				
„80”	985				
„90”	1085				
„100”	1185				

*wymiary dostępne co 20 mm

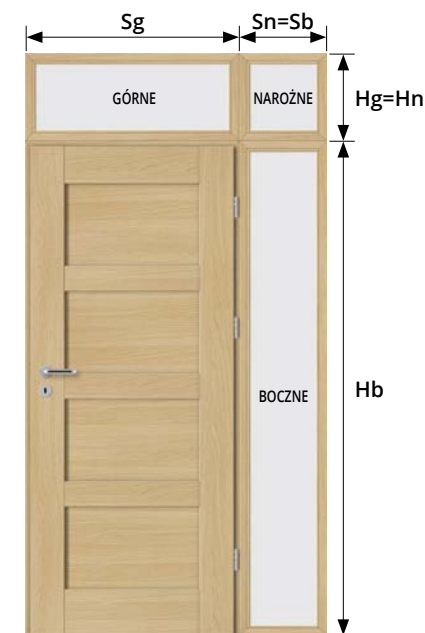

Wymiary wykonywanych naświetli stałych

szerokość skrzydła	górne		narożne	boczne	
	Sg	Hg*	Sn x Hn*	Sb*	Hb
„60”	692	od 400 mm do 600 mm	od 400 mm do 600 mm	od 400 mm do 600 mm	2043
„70”	792				
„80”	892				
„90”	992				
„100”	1092				

*wymiary dostępne co 20 mm

ZANIM KUPISZ DRZWI

SYSTEM ROZWIERANY – klasyczny system otwierania drzwi, w którym to skrzydło drzwiowe osadzone jest w ościeżnicy za pomocą zawias. System ten wymaga prawidłowego określenia kierunku otwierania lub też w przypadku zastosowania szkła z wzorem piaskowanym (wykonanym tylko na jednej stronie szkła) dodatkowo określenia strony piaskowania wewnętrznej lub zewnętrznej

Określenie kierunku otwierania drzwi

1-dzielny

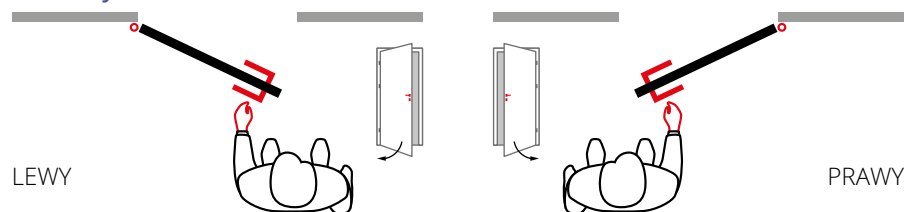

2-dzielny

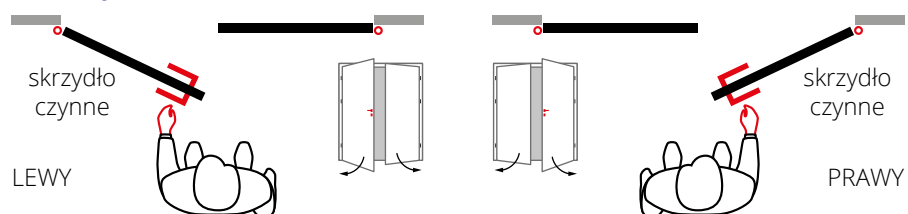

Określenie strony aplikacji na szkło



SYSTEM PRZESUWNY – system bez zawiasów, dedykowany w miejscach z ograniczonym zagospodarowaniem strefy użytkowej. Otwarcie drzwi odbywa się poprzez przesunięcie skrzydła drzwiowego wzdłuż ściany. System nie wymaga określenia kierunku otwierania.

Naścienny – w systemie tym skrzydło drzwiowe przesuwane jest po ścianie, przez co montaż systemu nie wymaga większego nakładu prac przygotowawczych i wkładu finansowego (str. 48)

1-dzielny

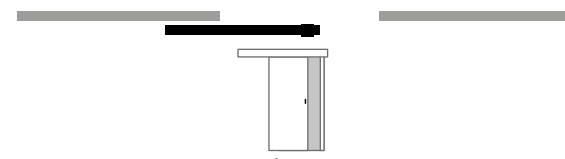

2-dzielny

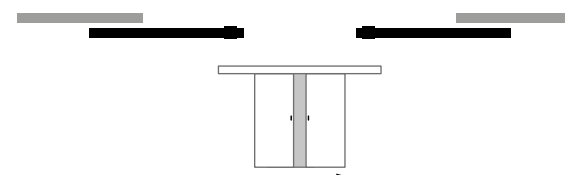

Wewnętrznościenny – skrzydło drzwiowe przesuwane jest wewnątrz przygotowanej uprzednio konstrukcji nośnej ściany z karton gipsu lub tynkowej (str. 50).

1-dzielny

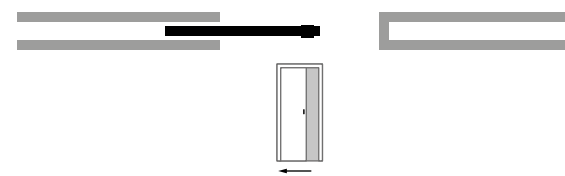

2-dzielny

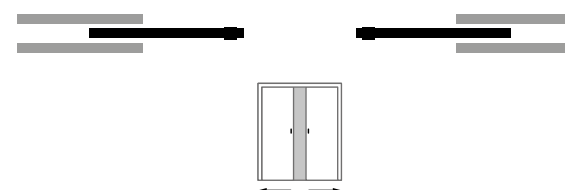

OŚCIEŻNICA REGULOWANA I STAŁA

OŚCIEŻNICA REGULOWANA – najczęściej stosowana ościeżnica w drzwiach wewnętrznych. Dzięki zastosowaniu obustronnych opasek maskujących wraz z możliwością regulacji pozwala na montaż na każdego rodzaju ścianie w grubościach od 75 do 500 mm. Szerokość standardowa opaski maskującej wynosi 80 mm, natomiast oferujemy wersję z poszerzoną opaską górną na 120 mm w celu umożliwienia montażu ościeżnicy w wyższych otworach budowlanych.

Zakres regulacji		Netto (PLN)	
Symbol	Grubość muru (mm)	Ościeżnica PRZYLGOWA	Ościeżnica BEZPRZYLGOWA
A	75-85	320	620
B	85-100	330	630
C	100-120	340	640
D	120-140	350	650
E	140-160	360	660
F	160-180	370	670
G	180-200	380	680
H	200-220	390	690
I	220-240	400	700
J	240-260	410	710
K	260-280	420	720
L	280-300	430	730

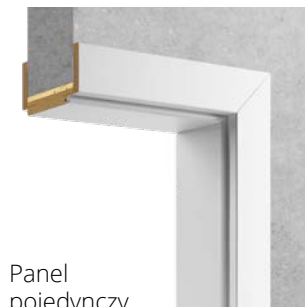

Panel pojedynczy

M	300-320	510	810
N	320-340	520	820
O	340-360	530	830
P	360-380	540	840
R	380-400	550	850
S	400-420	560	860
T	420-440	570	870
U	440-460	580	880
V	460-480	590	890
W	480-500	600	900

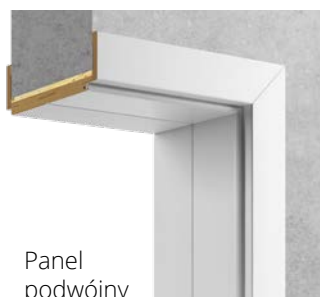

Panel podwójny

OŚCIEŻNICA STAŁA – ekonomiczna wersja ościeżnicy do drzwi wewnętrznych. Możliwość montażu również na każdego rodzaju i grubości ściany z dodatkowymi opaskami maskującymi lub ćwierćwałkiem.

zakres regulacji		Netto (PLN)	
Symbol	Grubość muru (mm)	Ościeżnica PRZYLGOWA	Ościeżnica BEZPRZYLGOWA
A	45x90	190	Nie występuje



Sposoby połączenia opasek

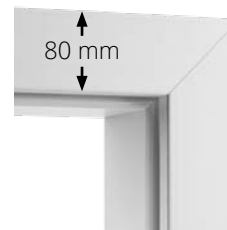

STANDARD
Typ A – 45°

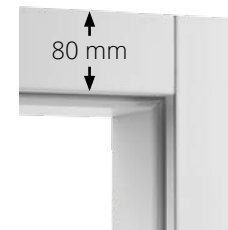

STANDARD
Typ B – 90°

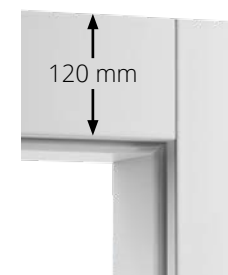

WERSJA DELUX
Typ B – 90°

Rodzaje zawiasów

WERSJA PRZYLGOWA

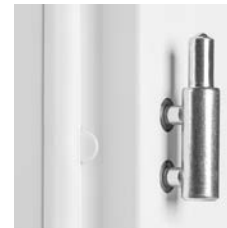

Zawias dwuczopowy
Ilość sztuk:
• 3 szt. dla wszystkich szerokości drzwi

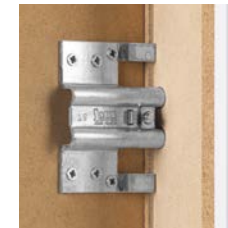

Stalowa kieszeń mocująca zawias. Zawiera ząbkowany zacisk eliminujący odkształcenie się zawiasów podczas użytkowania drzwi. Występuje tylko w ościeżnicy regulowanej.

WERSJA BEZPRZYLGOWA

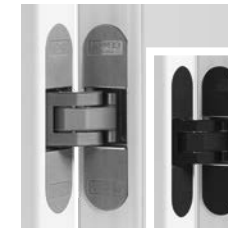

Zawias ukryty 3D z osłonkami szarymi w standardzie. Wersja czarna zawiasu za dopłatą.

Ilość sztuk:
• 2 szt. dla szer. „60”-„90”
• 3 szt. dla szer. „100”

Dla wersji bezprzylgowej zamek magnetyczny w standardzie

Dopłaty:

- Szerokość „100” wersja przylgowa + 50 zł
- Szerokość „100” wersja bezprzylgowa + 140 zł
- Dodatkowy zawias ukryty 3D dla szer. „60-90” + 90 zł
- Zawias ukryty 3D w kolorze czarnym (za 1 szt.) + 10 zł
- Ościeżnica regulowana wilgocioodporna (zakres A-L) + 150 zł
- Ościeżnica regulowana wilgocioodporna (zakres M-W) + 250 zł
- Wersja DELUX (górną opaską 120 mm) - kpl. na dwie strony + 90 zł
- Wersja dwudzielna przylgowa/GLASS + 100 zł
- Wersja dwudzielna bezprzylgowa + 350 zł

OŚCIEŻNICE

REGULOWANA PRZYLGOWA

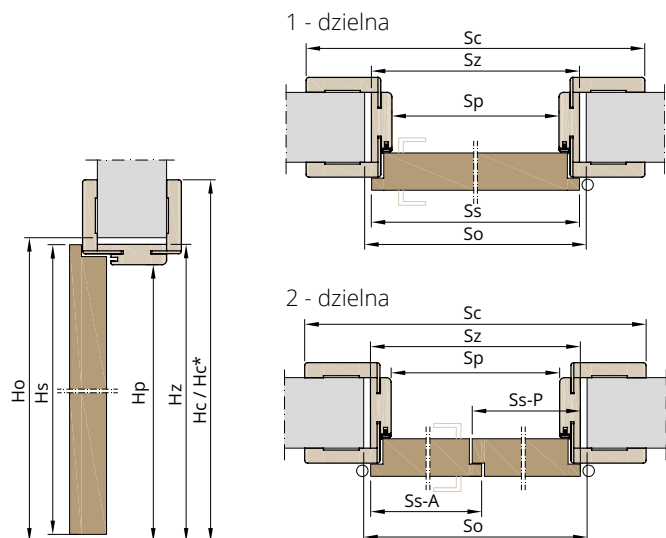

Szerokość drzwi 1-dzielnych	Ss	Hs	Sp	Hp	Sz	Hz	So	Ho	Sc	Hc / Hc*
„60”	644	2030	602	2018	646	2040	680	2055	785	2110 / 2150*
„70”	744		702		746		780		885	
„80”	844		802		846		880		985	
„90”	944		902		946		980		1085	
„100”	1044		1002		1046		1080		1185	

Szerokość drzwi 2-dzielnych	Ss-A	Ss-P	Hs	Sp	Hp	Sz	Hz	So	Ho	Sc	Hc
„120”	644	644	2030	1236	2018	1280	2040	1312	2055	1420	2110 / 2150*
„130”	744	744		1336		1380		1412		1520	
„140”	744	744		1436		1880		1512		1620	
	844	644		1436		1480		1512		1620	
„150”	844	744		1436		1480		1512		1620	
	944	644	1536	1580	1612	1720					
„160”	944	744	1636	1680	1712	1820					
	844	844	1636	1680	1712	1820					
„170”	944	844	1736	1780	1812	1920					
„180”	944	944	1836	1880	1912	2020					

REGULOWANA BEZPRZYLGOWA

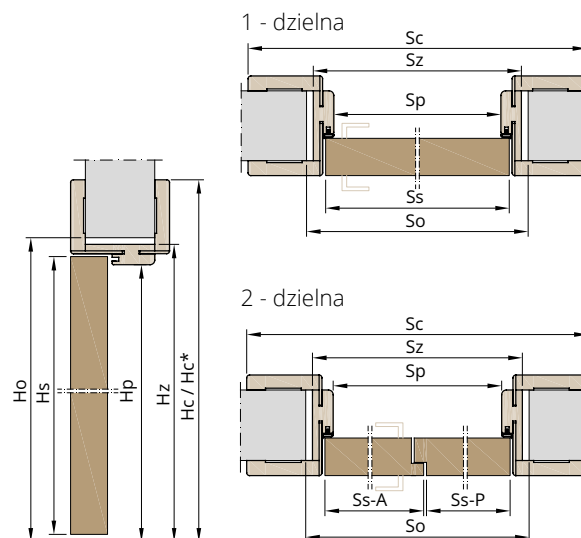

Ss	Hs	Sp	Hp	Sz	Hz	So	Ho	Sc	Hc / Hc*
620	2017	602	2018	646	2040	680	2055	785	2110 / 2150*
720		702		746		780		885	
820		802		846		880		985	
920		902		946		980		1085	
1020		1002		1046		1080		1185	

Ss-A	Ss-P	Hs	Sp	Hp	Sz	Hz	So	Ho	Sc	Hc
632	619	2017	1236	2018	1280	2040	1312	2055	1420	2110 / 2150*
732	619		1336		1380		1412		1520	
732	719		1436		1480		1512		1620	
832	619		1436		1480		1512		1620	
832	719		1436		1480		1512		1620	
932	619	1536	1580	1612	1720					
932	719	1636	1680	1712	1820					
832	819	1636	1680	1712	1820					
932	819	1736	1780	1812	1920					
932	919	1836	1880	1912	2020					

STAŁA

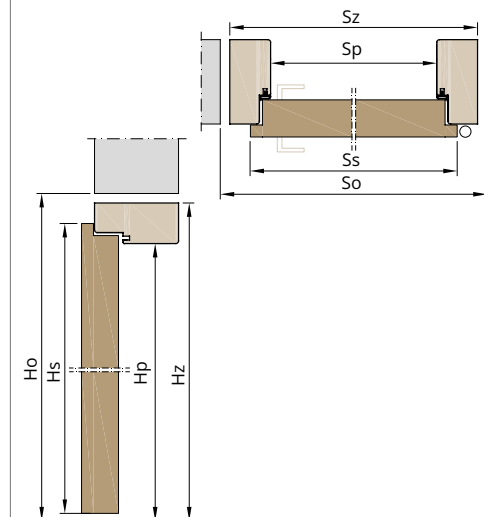

Ss	Hs	Sp	Hp	Sz	Hz	So	Ho
644	2030	602	2018	692	2063	720	2080
744		702		792		820	
844		802		892		920	
944		902		992		1020	
1044		1002		1092		1120	

Legenda:

- Ss** Szerokość skrzydła w mm
- Ss-A** Szerokość skrzydła Aktywnego w mm (wersja 2-dzielna)
- Ss-P** Szerokość skrzydła Pasywnego w mm (wersja 2-dzielna)
- Hs** Wysokość skrzydła w mm
- Sp** Szerokość światła przejścia ościeżnicy w mm
- Hp** Wysokość światła przejścia ościeżnicy w mm
- Sz** Szerokość zewnętrzna ościeżnicy w mm
- Hz** Wysokość zewnętrzna ościeżnicy w mm
- So** Szerokość otworu montażowego ościeżnicy w mm
- Ho** Wysokość otworu montażowego ościeżnicy w mm
- Sc** Szerokość całkowita (z opaskami) ościeżnicy w mm
- Hc** Wysokość całkowita (z opaskami) ościeżnicy w mm
- Hc*** Wysokość całkowita (z opaską DELUX) ościeżnicy w mm

ELEMENTY OZDOBNE OŚCIEŻNIC

PAKIETY OZDOBNE DO OŚCIEŻNIC

PRESTIGE I • korona i listwy ozdobne
(montowane na opaskach standard)



RETRO I • korona i listwy ozdobne
(montowane na opaskach standard)



PRESTIGE II • listwy ozdobne
(montowane na opaskach standard)



RETRO II • listwy ozdobne
(montowane na opaskach standard)



OPASKI REGULACYJNE

(komplet dociętych opasek regulacyjnych na jedną stronę ościeżnicy)

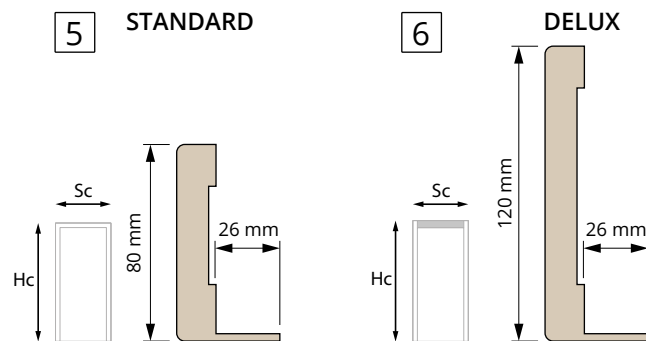

OPASKI I LISTWY MASKUJĄCE

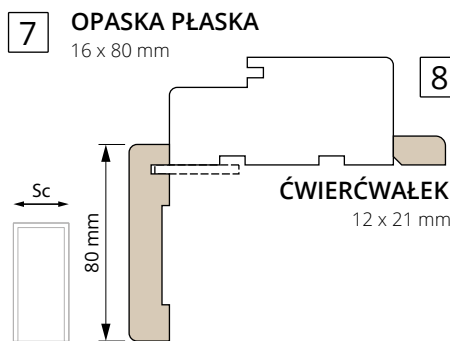

9 LISTWY PRZYPODŁOGOWE

z płyty MDF wilgocioodpornej 14 x 80 mm



ELEMENTY OZDOBNE OŚCIEŻNIC

Tabela wymiarowa ościeżnic regulowanych z elementami ozdobnymi

Sc - szerokość całkowita

Hc - wysokość całkowita







		PAKIET					OPASKA REGULACYJNA		
		1	2	3 4	1 2	3 4	5 6	5	6
		PRESTIGE I	RETRO I	PRESTIGE II RETRO II	PRESTIGE I RETRO I	PRESTIGE II RETRO II	STANDARD / DELUX	STANDARD	DELUX
		Sc			Hc		Sc	Hc	
Szerokość drzwi 1-dzielnych	„60”	835	850	825	2200	2130	785	2110	2150
	„70”	935	950	925			885		
	„80”	1035	1050	1025			985		
	„90”	1135	1150	1125			1085		
	„100”	1235	1250	1225			1185		
Szerokość drzwi 2-dzielnych	„120”	1469	1484	1459	2200	2130	1419	2110	2150
	„130”	1569	1584	1559			1519		
	„140”	1669	1684	1659			1619		
	„150”	1769	1784	1759			1719		
	„160”	1869	1884	1859			1819		
	„170”	1969	1984	1959			1919		
	„180”	2069	2084	2059			2019		

DOPLATY

Ceny za komplet na jedną stronę drzwi

ościeżnica 1-dz. / 2-dz.

ościeżnica 1-dz. / 2-dz.

	1 Pakiet PRESTIGE I / RETRO I Komplet korona i listwy ozdobne	250 zł / 350 zł		7 Opaski MASKUJĄCE PŁASKIE Cena dotyczy kompletu opasek 2 szt. dł. 2,2 m oraz 1 szt. 1,1 m	60 zł / 80 zł
	3 Pakiet PRESTIGE II / RETRO II Komplet listew ozdobnych	150 zł / 200 zł		8 ĆWIERĆWAŁEK Cena dotyczy 1 szt. listwy o dł. 2,2 m	20 zł
	5 Opaski STANDARD Zamawiana dodatkowo, pióro 26 mm Zamawiana dodatkowo, pióro wydłużone 42 mm	100 zł / 140 zł 130 zł / 170 zł		9 Listwa PRZYPODŁOGOWA Cena dotyczy 1 szt. listwy dł. 2,75 m	40 zł
	6 Opaski dla wersji ościeżnicy DELUX Zamawiana dodatkowo, pióro 26 mm Zamawiana dodatkowo, pióro wydłużone 42 mm	190 zł / 230 zł 220 zł / 260 zł			

DODATKI

ZAMKI DO DRZWI
Rozwiernych

KOLOR CZOŁA ZAMKA

chrom szczotkowany (standard)

stal nierdzewna (magnetyczny)

czarna matowy

STANDARD do drzwi przylgowych

MAGNETYCZNY do drzwi bezprzylgowych

ZAMKI I POCHWYTY DO DRZWI
Przesuwnych

KOLOR CZOŁA ZAMKA

chrom

chrom matowy

czarna matowy

HAKOWY z pochwytym zaokrąglonym

HAKOWY z pochwytym prostokątnym

POCHWYT zaokrąglony

POCHWYT prostokątny

dostępne w wersji

KL klucz

WK wkładka

WC łazienka

TULEJE WENTYLACYJNE

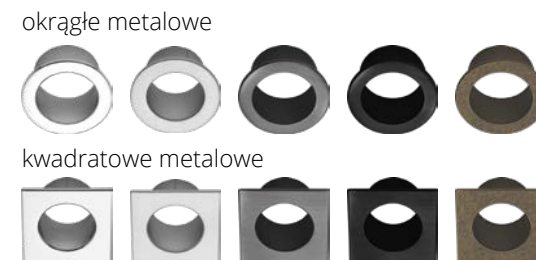

OSŁONKI na zawiasy

Aluminiowe „ALUX”

Mosiężna „RETRO”

chrom

chrom satyna

grafit matowy

czarna matowy

mosiądz antyczny

SZKŁO

wybarwienia i typy zdobień powierzchni szkła:

bezbarwne mleczne (standard) grafit czarne

Istnieje możliwość zamówienia szkła VSG w każdym kolorze z poniższymi aplikacjami ozdobnymi

GŁADKIE

RAMKA pojedyncza

RAMKA podwójna

SZPROS

WKŁADKA DO ZAMKA



ODBOJNIK DRZWIOWY



















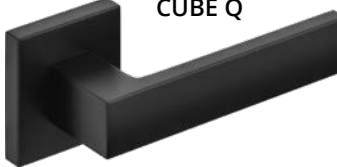























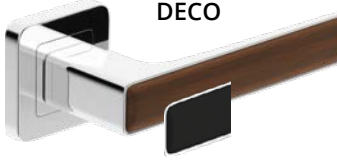









USZCZELKA OPADAJĄCA



DOPLATY

Zamek standard, magnetyczny i hakowy - czarny	+ 20 zł
Zamek hakowy KL z pochwytami	+ 180 zł
Zamek hakowy WK/WC z pochwytami	+ 200 zł
Komplet pochwytów	+ 80 zł
Osłonki na zawiasy ALUX	+ 35 zł/kpl. na 1 szt. drzwi
Osłonki na zawiasy RETRO	+ 80 zł/kpl. na 1 szt. drzwi
Tuleje wentylacyjne	+ 120 zł/kpl. na 1 szt. drzwi
Otwory wentylacyjne w szkłe (4 szt.) - STYL/GLASS	+ 80 zł
Podcięcie wentylacyjne w ramiaku	+ 25 zł
Podcięcie wentylacyjne w szkłe - STYL/GLASS	+ 190 zł
Obojnik drzwiowy	+ 30 zł
Uszczelka opadająca	+ 150 zł
Wkładka 26/36 inox do drzwi przylgowych	+ 30 zł
Wkładka 30/30 inox do drzwi bezprzylgowych	+ 40 zł
Wkładka 17/31 inox do drzwi GLASS	+ 90 zł

KLAMKI

WARIANT	CENA NETTO (za komplet)	MODEL	WYKOŃCZENIE	WARIANT	CENA NETTO (za komplet)	MODEL	WYKOŃCZENIE								
  	70 90 100	MISTICO 	G4, G8 L1, L2	  	110 150 170	CUBE Q 	01, 03								
  	70 90 100	UNICO 	G4, G8 L1, L2	  	110 150 170	JULIA R 	01, 03								
  	90 110 120	EXIMUS 	G4, G8 E30 E40	  	60 90 100	IBIZA 	01								
  	60 80 90	ORGANIC 	G4, G8 L1, L2	  	120 150 160	DECO 	01 A2, A5								
  	60 80 90	FIOLLA 	G4, G8 L1, L2	  	80 100 120	VENTO 	04								
KOLOR KLAMKI  G4 chrom  L1 grafit struktura  G8 chrom satyna  L2 czarny struktura				KOLOR WYPEŁNIENIA KLAMKI "EXIMUS"  E40 biały  E30 czarny				KOLOR KLAMKI  01 chrom  03 czarny  04 mosiądz antyczny				KOLOR WYPEŁNIENIA KLAMKI "DECO"  A2 czarny  A5 dąb ciemny			



PRODUCENT DRZWI „BARAŃSKI” SP. J.
IGNACY BARAŃSKI I ZBIGNIEW BARAŃSKI
Babięty Wielkie 54, 14-240 Susz, Polska
www.baranskidrzwi.pl
tel. +48 55 278 05 40
e-mail: biuro@baranskidrzwi.pl
NIP PL5811515048

BIURO OBSŁUGI KLIENTA
tel. + 48 55 278 05 40
e-mail: bok@baranskidrzwi.pl

NASZ PARTNER HANDLOWY:

Niniejszy katalog obowiązuje od 01.12.2020,
z dniem tym wszystkie poprzednie wydawnictwa
dotyczące tego samego asortymentu tracą ważność.