

WIKĘD 

WIOSNA 2021
KATALOG DRZWI



PROTECT

43dB



RC3



EI30+Sm



NOWA LINIA DRZWI SPECJALISTYCZNYCH

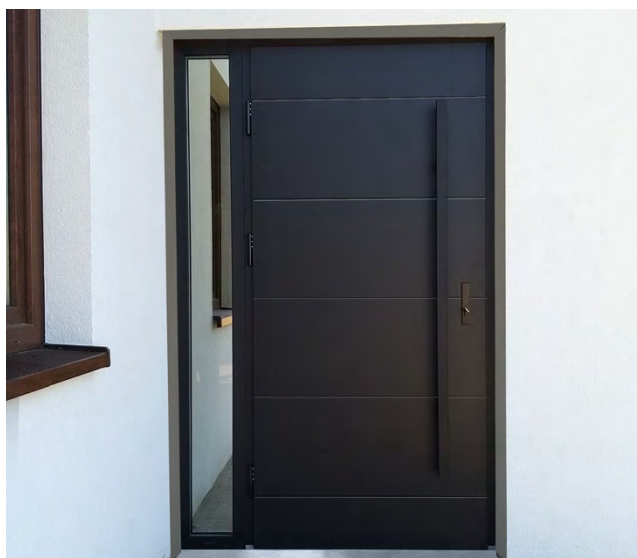

POZNAJ DRZWI WIKĘD

Zainspiruj się i stwórz swoją unikatową kombinację wzoru, akcesoriów i kolorów.
Odkryj świat niekończących się możliwości tworzenia drzwi zewnętrznych.





 **Więcej inspiracji**

 str. 82-83  www.wiked.pl/inspiracje





LINIA DRZWI PROTECT



BEZPIECZEŃSTWO DLA TWOJEGO DOMU

Protect to linia bezpiecznych drzwi dedykowanych jako **drzwi wejściowe do mieszkań**. Drzwi Protect doskonale sprawdzą się także jako drzwi wewnątrz domu - m.in. do garażu oraz kotłowni. Drzwi Protect występują w **4 opcjach**: Akustycznej (**43dB**), Akustycznej i Antywłamaniowej (**43dB, RC3**), Akustycznej i Przeciwpżarowej (**43dB, EI30**) z opcjonalną dymoszczelnością (**Sm**) oraz najwyższej konfiguracji, czyli Przeciwpżarowej, Antywłamaniowej i Akustycznej (**EI30, RC3, 43dB**) z opcjonalną dymoszczelnością (**Sm**).

43 dB



RC3



EI30 + Sm



WIĘCEJ:
s. 10



PORTALE DRZWIOWE



REWOLUCYJNY ZESTAW DEKORACYJNY

Portal drzwiowy jest dedykowanym elementem dekoracyjnym dla **drzwi Protect**. Wykonany jest z lekkiego i wytrzymałego **aluminium**, zamiast powszechnie stosowanej płyty meblowej. Rozwiązanie to zapewnia **trwałość** oraz idealne dopasowanie kolorystyczne z drzwiami WIKĘD. Portale występują w **dwóch opcjach** - symetrycznej oraz asymetrycznej.

DEDYKOWANE DLA DRZWI PROTECT



WIĘCEJ:
s. 12

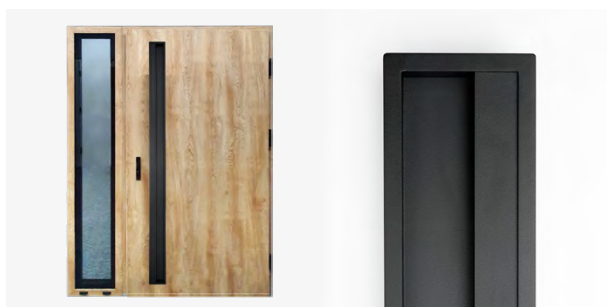

POCHWYTY POCKET BLACK

POCHWYTY W CZERNI

DEDYKOWANE
DLA WYBRANYCH WZORÓW

**WIĘCEJ:
s. 97**

Matowo-czarne pochwyt Pocket znacząco zmieniają wygląd drzwi. Doskonale sprawdzają się m.in. w drzwiach o **nowoczesnej stylistyce**. Dzięki umieszczeniu ich w skrzydle drzwiowym są one zlicowane z ich płaszczyzną. Pochwyty występują w trzech długościach - **pionowej 180 cm, pionowej 45 cm** oraz **poziomej 20 cm**; dostępne są wyłącznie dla linii **Optimum** oraz **Termo Prestige Lux**. Pochwyty występują w wersjach z **przyciskiem** oraz **bez**.

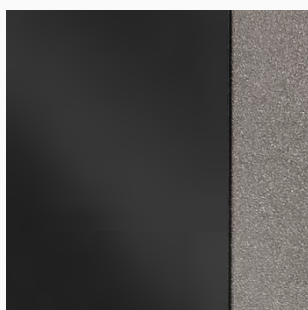

NOWE RAMKI BLACK

**ELEGANCKA
STRUKTURA**

ZMIANA W DEKORACYJNYM ELEMENCIE DRZWIOWYM

Nowa odsłona ramek Black stosowanych w drzwiach klasycznych WIKĘD oraz wybranych opcjach linii Protect. Ramki zyskały delikatną, elegancką strukturę, która dodatkowo wzmacnia jej powierzchnie przed zarysowaniami. Zmiana ramki z INOX na Black dostępna jest **bez dopłaty**.

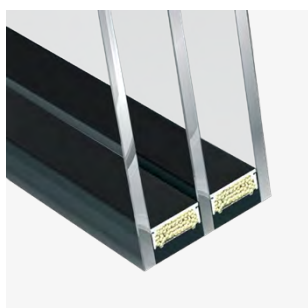

RAMKI MIĘDZYSZYBOWE BLACK

**CZARNA
CIEPŁA RAMKA**

RAMKA PASUJĄCA DO
KOLORU PAKIETU SZYBOWEGO

**WIĘCEJ:
s. 99**

Ciepła ramka, znacząco **polepszająca parametr termiczny pakietu szybowego**, od teraz dostępna jest opcjonalnie w kolorze BLACK. Jej zastosowanie w zdecydowany sposób ogranicza efekt mostka termicznego szyby, jednocześnie minimalizując możliwość pojawiania się skroplin wody w bocznych partiach przeszkleń.

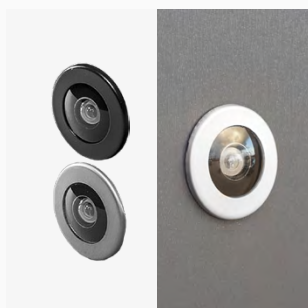

WIZJER SZEROKOKĄTNY PREMIUM

JAKOŚĆ WIDZENIA

MOŻLIWOŚĆ STOSOWANIA
W DRZWIACH EI30

**WIĘCEJ:
s. 97**

Stal nierdzewna pokryta powłoką galwaniczną zapewnia **wysoką trwałość** wizjera. Soczewka szerokokątna z optyką dobrej jakości to synonim obrazu o **dużym polu widzenia**. Akcesorium o zewnętrznej średnicy 46 mm dodatkowo podkreśla wyróżniający się wygląd drzwi. Wizjery występują w dwóch wersjach kolorystycznych - **czarnej** oraz **srebrnej**.



SZANOWNI PAŃSTWO!

Wybierając drzwi WIKĘD otrzymujecie Państwo pewność bezpieczeństwa na długie lata i gwarancję wysokiej jakości wykonania. Do produkcji naszych drzwi używamy tylko sprawdzonych technologii oraz najlepszych materiałów, co w połączeniu z nowoczesnym parkiem maszynowym, stale wprowadzanymi ulepszeniami oraz śledzeniem najnowszych trendów i ich kreowaniem pozwala firmie wpasować się w gust i potrzeby najbardziej wymagających klientów.

Firma WIKĘD od momentu założenia w 2002 roku została nagrodzona wieloma prestiżowymi nagrodami, w tym wielokrotnie tytułami Gazeli Biznesu, Diamentów miesięcznika Forbes oraz Lidera Rynku Stolarki 2020.

Dziękujemy za zaufanie i dalszą motywację do rozwoju. Niniejszy katalog prezentuje szereg nowości, o których więcej informacji otrzymają Państwo w naszych licznych punktach dystrybucji i sprzedaży.

ZAPRASZAMY DO LEKTURY



WAŻNE INFORMACJE

Ze względu na ograniczenia techniczne druku oraz technologię wykonania przeszklenia, wzory i kolory mogą różnić się od rzeczywistych. Zdjęcia mają charakter wyłącznie podglądowy. Przetłoczenia występujące w drzwiach są przetłoczeniami płytkimi. W związku z zastosowaną technologią może dochodzić do uwidocznienia zarysu elementów konstrukcyjnych po obwodzie skrzydła drzwiowego. Dotyczy to głównie kolorów ciemnych oraz drzwi malowanych według palety RAL. Drzwi w kolorach ciemnych nie należy montować w miejscach długotrwałego i bezpośredniego nasłonecznienia. Drzwi montowane jako wejściowe zewnętrzne w miejscach narażonych na bezpośrednie działanie czynników atmosferycznych (deszcz, wiatr, itp.) winny być drzwiami otwieranymi na zewnątrz. W przypadku drzwi montowanych jako drzwi wejściowe zewnętrzne wymagane jest zastosowanie zadaszenia.

W
D
O
M
U

W
I
T
A
J

OKREŚLANIE KIERUNKU OTWIERANIA DRZWI

DRZWI PRAWE Jeśli widzimy zawiasy po prawej stronie

Wnętrze domu

Drzwi prawe otwierane do wewnątrz

Drzwi prawe otwierane na zewnątrz

DRZWI LEWE Jeśli widzimy zawiasy po lewej stronie

Wnętrze domu

Drzwi lewe otwierane na zewnątrz

Drzwi lewe otwierane do wewnątrz

POZNAJ BUDOWĘ NASZYCH DRZWI

TERMO PRESTIGE LUX	OPTIMUM	PROTECT	PREMIUM	NORMAL
<ul style="list-style-type: none"> Ramiak z drewna klejonego Ryglowanie górne Zasuwnica Zawias regulowany Bolec antywyważeniowy Piana Poliuretanowa Ryglowanie dolne Podkład Błacha stalowa ocynkowana Laminat drewnopodobny 	<ul style="list-style-type: none"> Ramiak z drewna klejonego Ryglowanie górne Zamek dodatkowy górny Zasuwnica Zawias regulowany Bolec antywyważeniowy Piana Poliuretanowa Ryglowanie dolne Podkład Błacha stalowa ocynkowana Laminat drewnopodobny 	<ul style="list-style-type: none"> Ramiak z drewna klejonego Ryglowanie górne Zamek dodatkowy górny Zasuwnica Zawias regulowany Bolec antywyważeniowy Specjalistyczne wypełnienie warstwowe Ryglowanie dolne Podkład Błacha stalowa ocynkowana Laminat drewnopodobny 	<ul style="list-style-type: none"> Ramiak z drewna klejonego Kieszka zamek Ryglowanie górne Zamek dodatkowy górny Zasuwnica Zawias regulowany Bolec antywyważeniowy Piana Poliuretanowa Ryglowanie dolne Podkład Błacha stalowa ocynkowana Laminat drewnopodobny 	<ul style="list-style-type: none"> Kieszka zamek Zamek górny Kieszka zawiasowa Zamek główny Zawias regulowany Bolec antywyważeniowy Spieniony Polistyren Podkład Błacha stalowa ocynkowana Laminat drewnopodobny
<p>88 mm</p> <p>Wypełnienie pianą poliuretanową</p> <p>Ramiak z drewna klejonego</p> <p>Zawias</p> <p>Wkład termozalocynjny</p> <p>Uszczelka</p>	<p>76 mm</p> <p>Wypełnienie pianą poliuretanową</p> <p>Ramiak z drewna klejonego</p> <p>Zawias</p> <p>Uszczelka</p>	<p>64 mm</p> <p>Specjalistyczne wypełnienie warstwowe</p> <p>Ramiak z drewna klejonego</p> <p>Zawias</p> <p>Uszczelka</p>	<p>54 mm</p> <p>Wypełnienie pianą poliuretanową</p> <p>Ramiak z drewna klejonego</p> <p>Zawias</p> <p>Uszczelka</p>	<p>54 mm</p> <p>Wypełnienie spienionym polistyrenem</p> <p>Kostki drewniane</p> <p>Zawias</p> <p>Uszczelka</p>
PROFIL SKRZYDŁA	PROFIL SKRZYDŁA	PROFIL SKRZYDŁA	PROFIL SKRZYDŁA	PROFIL SKRZYDŁA



DOBRE DRZWI TO NIE TYLKO NOWOCZESNY DESIGN. POZNAJ ICH CECHY!

PIANA PUR



SKRZYDŁO WYPEŁNIONE WSTRZYKIWANĄ PIANĄ PUR RAMIAK Z DREWNA KLEJONEGO

Stabilność drzwi i ich długowieczność to nie przypadek. To przede wszystkim odpowiednio zaprojektowana konstrukcja wspierana przemyślanym procesem technologicznym oraz wysokiej jakości komponenty.

Drzwi WIKĘD produkowane są z wykorzystaniem piany poliuretanowej metodą zalewania, polegającą na wypełnianiu środka drzwi optymalnie dobranym czynnikiem. Wykorzystując prasy o dużym nacisku, w których drzwi znajdują się do pełnego zastygnięcia i wypełnienia całej wewnętrznej przestrzeni, produkujemy dla Państwa drzwi spełniające najwyższe standardy.

Kolejnym elementem stabilizującym konstrukcję jest ramiak z drewna warstwowo klejonego dodatkowo łączonego na mikrowczepy, który jest częścią konstrukcyjną wewnątrz skrzydła. Stosując zalewowe wypełnienie pianą PUR oraz drewniany ramiak, minimalizuje się możliwość wypaczenia drzwi, korzystnie wpływając na stabilność całej konstrukcji na długie lata.

KOMPLEKSOWA REGULACJA DRZWI

Drzwi mają służyć przez lata, stąd dla odpowiedniego komfortu użytkowania musimy mieć pełną swobodę ich regulacji.

Zawiasy 3D. Wyposażamy nasze drzwi w zawiasy 3D pozwalające na płynną regulację w 3 płaszczyznach, co zapewnia Państwu komfortową i prostą regulację (także od czoła drzwi) bez konieczności zdejmowania skrzydła z ościeżnicy.

Zasuwnica. Wielopunktowy zamek listwowy jako jednolite i trwale połączone ze sobą system zamków montowany na całej wysokości skrzydła, nadaje mu dodatkową stabilność i szczelność, ułatwiając jednocześnie możliwości regulacji drzwi oraz tworząc wysublimowany efekt wizualny.

Regulacja zamkowa. W standardzie proponujemy Państwu system blach zaczepowych dający prostą możliwość regulacji we wszystkich punktach ryglowania zamka zasuwicy. Zapewnia on optymalny dobór ustawień w zależności od pory roku i Państwa preferencji.

ZAWIASY 3D



CIEPŁA RAMKA



PRZESZKLENIA Z TZW. CIEPŁYMI RAMKAMI MIĘDZYSZYBOWYMI

W standardzie każde z przeszkleń stosowane we wszystkich drzwiach WIKĘD oraz elementach dodatkowych posiada tzw. ciepłą ramkę, znacząco polepszającą parametr termiczny pakietu szybowego. Zastosowanie takiego rozwiązania ogranicza w zdecydowany sposób efekt mostka termicznego szyby, jednocześnie minimalizując możliwość pojawiania się skroplin wody w bocznych partiach przeszkleń. Ramka występuje w dwóch opcjach kolorystycznych.



SPRAWDŹ O CZYM WARTO PAMIĘTAĆ WYBIERAJĄC DRZWI ZEWNĘTRZNE



POSZERZENIA PODPROGOWE

Aby drzwi zewnętrzne cieszyły Państwa przez długie lata, powinny posiadać konstrukcję eliminującą ewentualne mostki termiczne (przemarzanie pod drzwiami) oraz zapewniającą stabilność i żywotność montażu.

Elementem, który powinien wchodzić w skład każdego drzwi zewnętrznych jest poszerzenie podprogowe. Umieszczane jest ono pod progiem drzwiowym, gwarantując stabilne usadwienie całej konstrukcji, co ma bardzo istotny wpływ na trwałość i długowieczność montażu oraz wyeliminowanie mostka termicznego na połączeniu posadzki wewnętrznej z zewnętrzną płytą betonową. W ofercie WIKĘD dostępne są poszerzenia wykonane z Klinarytu oraz PCV.

DODATKOWE PRZESZKLENIA: SZYBA ANTYWŁAMANIOWA P4, LUSTRO WENECKIE I REFLEX GRAFIT

Lustro weneckie to przeszklenie gwarantujące największy poziom odbicia (efekt lustra) od zewnątrz, zachowując jednocześnie widoczność od wewnątrz. Lustro weneckie wystąpić może w niemal każdym modelu drzwi WIKĘD.

Szyba antywłamaniowa P4 to rozwiązanie charakteryzujące się bardzo dużą odpornością na włamanie, przy zachowaniu odpowiednich walorów wizualnych. Pakiet szybowy składa się z 3 szyb, przy czym jedna z nich (szyba P4) złożona jest z 2 szyb o grubości 4 mm każda sklejonych 4 warstwami folii.

Szary odcień szkła refleksyjnego nadaje drzwiom z jego wykorzystaniem unikatowego, nowoczesnego wyglądu. Dobry poziom odbicia pozwala na jego komfortowe użytkowanie nawet w przypadku dużych powierzchni. Idealnie sprawdza się m.in. w połączeniu z antrycetem, czarnym matem oraz srebrno-szarym kolorem drzwi.



Przekrój ościeżnicy
Termo Prestige Lux

CIEPŁA OŚCIEŻNICA TERMO

Wybierając ciepłe ościeżnice TERMO otrzymują Państwo trwały produkt najwyższej jakości, mając jednocześnie możliwość zróżnicowanej konfiguracji i połączenia drzwi z innymi elementami (naświetla, poszerzenia, łączniki kątowe i inne). Sprawdzone i pewna konstrukcja ościeżnic aluminiowych (w odróżnieniu od ościeżnic wykonanych ze stali czy drewna) cechuje się bezkonkurencyjną jakością, trwałością i bezpieczeństwem, których próżno szukać w zastępczych, pośrednich rozwiązaniach.

PIELĘGNACJA I UŻYTKOWANIE DRZWI

Aby aplikacje ze stali nierdzewnej INOX przez długie lata były elementem dekoracyjnym, należy systematycznie konserwować je środkiem dedykowanym do tego typu powierzchni (dostępnym w ofercie WIKĘD). Działanie płynu pozwala uniknąć przebarwień oraz pojawiania się ognisk rdzy nalotowej. Brud i osad znajdujący się zbyt długo na powierzchni stali nierdzewnej może zainicjować pojawienie się tam rdzy nalotowej, korozji lub zmatowienia powierzchni.

Pod wpływem czasu i warunków atmosferycznych folia wulkanizuje się utrudniając tym samym jej późniejsze usunięcie, dlatego po zakończeniu prac montażowych należy niezwłocznie ściągnąć folię z drzwi oraz okuć INOX. W ramach konserwacji drzwi, należy myć je miękką szmatką i neutralnym środkiem myjącym. Zapewni to odporność i odpowiedni wygląd na długie lata. Szczegóły konserwacji odnajdą Państwo w karcie gwarancyjnej.



NOWA
LINIA DRZWI



PROTECT

BEZPIECZEŃSTWO DLA TWOJEGO DOMU

NOWOŚĆ

43
dB



DŹWIĘKOSZCZELNOŚĆ
NA POZIOMIE **43dB**

CENISZ SOBIE CISZĘ? DRZWI AKUSTYCZNE PROTECT ZAPEWNIĄJĄ IZOLACJĘ DŹWIĘKOWĄ NA POZIOMIE AŻ 43 DB. IM WYŻSZA WARTOŚĆ, TYM LEPSZE WYCISZANIE HAŁASU.

RC3



ANTYWŁAMANIOWOŚĆ
W KLASIE **RC3**

CENISZ POCZUCIE BEZPIECZEŃSTWA? KLASA ANTYWŁAMANIOWOŚCI RC OZNACZA ODPORNOŚĆ NA WŁAMANIE. IM WYŻSZA KLASA, TYM DŁUŻEJ DRZWI BĘDĄ STAWIAĆ OPÓR NIEPROSZONEMU GOŚCIOWI.

EI30
+Sm



OCHRONA PRZECIWPÓŻAROWA
W KLASIE **EI30** +
DYMOSZCZELNOŚĆ **Sm**

DBASZ O SWOJE ŻYCIE I MAJĄTEK? DRZWI PPOŻ PROTECT DZIĘKI SPECJALNEJ KONSTRUKCJI POZWALAJĄ NA 30 MINUT CZYNNEJ OCHRONY PRZED OGNIEM ORAZ DYMEM (KLASA SM - OPCJONALNIE).

LINIA DRZWI

PROTECT

BEZPIECZNIE. CICHU. W TWOIM STYLU.

Cenisz sobie ciszę, komfort oraz dbasz o życie Twoje i bliskich? Wybierz linię bezpiecznych drzwi dedykowanych jako drzwi wejściowe do mieszkań. Doskonale sprawdzą się także jako drzwi wewnątrz domu - do garażu, kotłowni itp.

Drzwi **PROTECT** występują w **4 opcjach**:

	Akustyczne	Rw=43 dB		Antywłamaniowe Akustyczne	Klasa RC3 Rw=43 dB
	Przeciwpożarowe Akustyczne	Klasa EI30 Rw=43 dB		Przeciwpożarowe Antywłamaniowe Akustyczne	Klasa EI30 Klasa RC3 Rw=43 dB

Drzwi Protect występują wyłącznie w zestawie ze **wzmocnioną ościeżnicą stalową "11"**. Oferują **kilkanaście kolorów** oklein w standardzie. Umożliwiają wybór wzorów **pełnych, pełnych z przetłoczeniami** oraz aplikacją **INOX/BLACK*** - daj się porwać wyobraźni i wybieraj spośród szerokiej gamy możliwości!

Drzwi Protect doskonale sprawdzą się także jako **drzwi inwestycyjne** - dzięki różnorodnym opcjom pozwalają na konfigurację dostosowaną do aktualnych przepisów prawnych. Wszystkie opcje linii Protect oferują możliwość personalizacji kolorystycznej **Cameleon (RAL)** - za dopłatą zgodną z cennikiem na str. 102. Dodatkowo, opcje Akustyczna oraz Akustyczna + Antywłamaniowa dają możliwość **samodzielnych skrótów do 5 cm** za dopłatą 80 zł netto.

	PROTECT AKUSTYCZNE	PROTECT AKUSTYCZNE ANTYWŁAMANIOWE	PROTECT AKUSTYCZNE PRZECIWPOŻAROWE	PROTECT AKUSTYCZNE ANTYWŁAMANIOWE PRZECIWPOŻAROWE
Klasa akustyczna Rw	43 dB	43 dB	43 dB	43 dB
Klasa PPOŻ	—	—	EI30	EI30
Klasa antywłamaniowa	—	RC3	—	RC3
Klasa dymoszczelności	—	—	Sm**	Sm***
Dostępne rozmiary	80N, 80, 90N, 90, 100**	80N, 80, 90N, 90, 100**	90, 100**	90, 100**
Dostępne skróty****	do 10 cm (co 1 cm)	do 10 cm (co 1 cm)	—	—

* Możliwość wyboru aplikacji BLACK nie dotyczy drzwi Protect w opcji PPOŻ oraz wzorów 35, 32, 24, 23, 22, 20, 19.

** Opcja za dopłatą (patrz: cennik drzwi Protect, s. 102).

*** Opcja za dopłatą. Wariant dymoszczelności (Sm) niedostępny dla rozmiaru drzwi 100.

**** Opcja skrótów za dopłatą (patrz: cennik drzwi Protect, s. 102). Dla wzoru 35 dostępny jest skrót do 5 cm.



PROTECT ZE WZMOCNIONĄ OŚCIEŻNICĄ 11

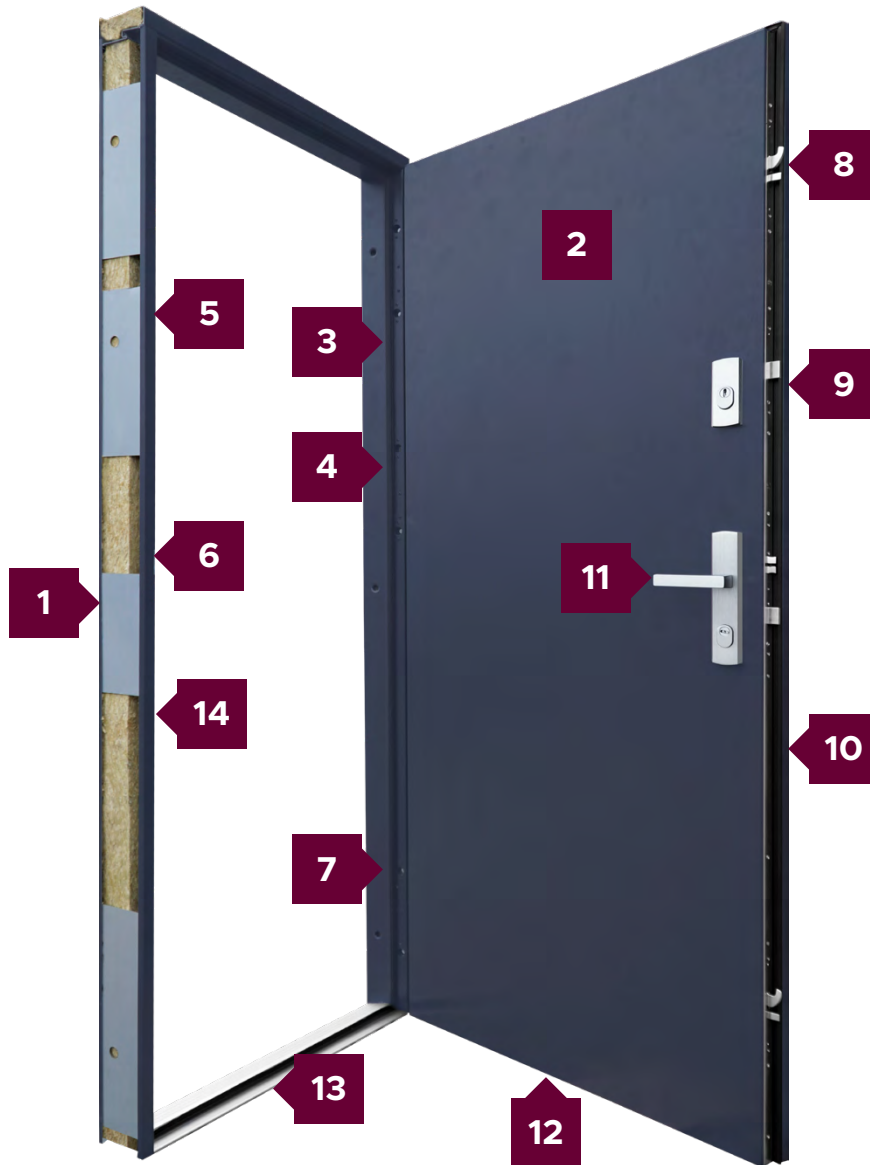

1
Ościeżnica stalowa „11” ze wzmocnieniem po stronie zamkowej



2
Skrzydło drzwiowe z uszczelką, wielowarstwowym wkładem oraz ramiakiem z drewna klejonego 64 mm



3
Trzy zawiasy 3D regulowane w trzech płaszczyznach



4
Nasadki ozdobne na zawiasy



5
Trzy zaczepy z regulowanym dociskiem



6
Regulacja języka



7
6 bolców antywyważeniowych



8
Ryglowanie górne i dolne (hako-bolec)



9
Zamek dodatkowy górny z wkładko-gałką WILKA® (system jednego klucza)



10
Zasuwnica z zamkiem głównym i wkładką WILKA® (system jednego klucza)



11
Klamka Verdana [opcjonalne Prime, Tahoma, Manitoba, Magnus]



12
Uszczelka samoopadająca [w opcji dymoszczelności]



13
Próg ALU z uszczelką



14
Uszczelka pęczniąca [drzwi PPOŻ]



15
Zestaw montażowy

DEDYKOWANY ZESTAW DEKORACYJNY

PORTAL DRZWIOWY

ELEGANCKI. NIEBAGATELNY. TRWAŁY.
WYBIERZ TWOJĄ DEKORACJĘ





Rewolucja w portalach drzwiowych. Portal dedykowany dla drzwi Protect wykonany jest z **lekkiego i wytrzymałego aluminium** - zamiast powszechnie stosowanej płyty meblowej. Rozwiązanie to zapewnia trwałość oraz idealne **dopasowanie kolorystyczne** z drzwiami WIKĘD.

Portale do drzwi **PROTECT** występują w **2 wariantach szerokości bocznej**:



Decyzję o zakupie portalu należy podjąć **podczas zamawiania drzwi** - wynika to z konieczności zintegrowania dedykowanego adaptera z ościeżnicą. Portale można zamówić w wersji **symetrycznej** (ta sama szerokość boczna po obu stronach oraz dowolna na górze) lub **asymetrycznej** (dwie różne szerokości boczne oraz dowolna na górze). Portal mocowany jest do muru przy pomocy **specjalistycznego kleju**, zapewniającego dodatkową stabilność konstrukcji.

Portale dedykowane są wyłącznie do **drzwi linii Protect w opcji Akustycznej oraz Akustycznej-Antywłamaniowej**, otwieranych **do wewnątrz**. Minimalna szerokość ściany, na którą montowana jest ościeżnica do drzwi z portalem **wynosi 15 cm**. Wymagany jest montaż licujący ościeżnicę ze ścianą wewnętrzną. W przypadku zamówienia portalu oraz drzwi w różnych kolorach, adapter ościeżnicy zostanie wykonany **w kolorze ościeżnicy**.

		 PORTAL DRZWIOWY						
		BIAŁY	WOODEC DĄB TURNER	WINCHESTER	ZŁOTY DĄB	ORZECH	MAHOŃ	WENGE
 Kolorystyka		DĄB BAGIENNY	SREBRNO SZARY	ANTRACYT SZAFIR	ANTRACYT GLADKI	ANTRACYT STRUKTURA	CZARNY MAT	
 Dostępna głębokość (mm)		35 - 300 (co 5 mm)						
 Dostępna wysokość górna (mm)		100, 150, 200, 250, 300, 350, 400, 450, 500						
 Dostępne szerokości boczne (mm)		100, 150, 200, 250, 300, 350, 400, 450, 500						



**KONSTRUKCJA
STALOWO-ALUMINIOWA**



**MOŻLIWOŚĆ MONTAŻU
PO ZAKOŃCZENIU PRAC**

SPOSÓB WYMIAROWANIA I CENNIK PORTALI DRZWIOWYCH

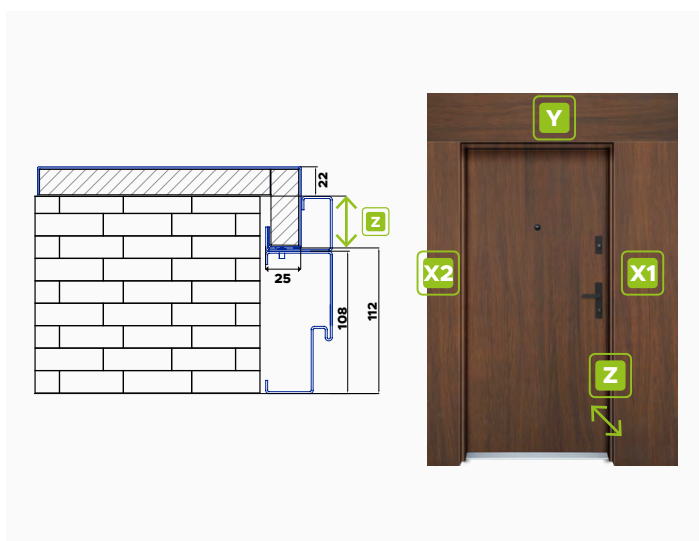

X1	PRAWA STRONA									
↔ MM	100	150	200	250	300	350	400	450	500	
CENA	280	320	350	380	400	450	500	550	600	

X2	LEWA STRONA									
↔ MM	100	150	200	250	300	350	400	450	500	
CENA	280	320	350	380	400	450	500	550	600	

Y	GÓRA PORTALU									
↔ MM	100	150	200	250	300	350	400	450	500	
CENA	150	170	190	210	230	250	265	280	300	

SPOSÓB LICZENIA

Należy zsumować **każdą z części** (lewą, prawą oraz górną), aby otrzymać całościową cenę za portal. Podane zostały ceny netto. Grubość portalu wynosi **22 mm**. **Aby prawidłowo podać głębokość portalu (Z), należy zmierzyć grubość ściany i odjąć od niej 112 mm przewidzianych jako grubość ościeżnicy z adapterem**. Całkowita szerokość złozenia jest sumą szerokości drzwi z ościeżnicą oraz szerokości prawej i lewej strony portalu **pomniejszoną o 50 mm** (po 25 mm na stronę). Analogicznie - wysokość złozenia jest sumą wysokości drzwi z ościeżnicą oraz wysokości górnej strony portalu **pomniejszonej o 25 mm**.

PRZYKŁAD

Chcesz zamówić drzwi Protect "90" (o szerokości 1023 mm i wysokości 2072 mm) z portalem drzwiowym, którego prawa strona ma mieć 250 mm, lewa 400 mm, wysokość 150 mm, a głębokość muru wynosi 250 mm. Całkowita wysokość złozenia będzie wynosić 2072+150-25 (**2197 mm**), a szerokość 1023+250+400-2*25 (**1623 mm**).



TERMO PRESTIGE LUX Z OŚCIEŻNICĄ TERMO



Izolacyjność termiczna
Ud=0,79*



Grubość skrzydła
drzwiowego



Izolacyjność akustyczna
32dB*



Klasa anti-włamaniowa RC2**



1 78 MM
Ciepła ościeżnica Termo Prestige z dwoma uszczelkami i wkładem termoizolacyjnym w każdej komorze

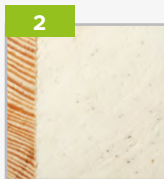

2
Skrzydło drzwiowe z uszczelką, wypełnione pianką poliuretanową oraz ramiakiem z drewna klejonego



3
Trzy zawiasy 3D regulowane w trzech płaszczyznach



4
Nasadki ozdobne na zawiasy



5
Trzy zaczepy z regulowanym dociskiem



6
6 bolców antywyważeniowych



7
Ryglowanie górne uruchamiane kluczem z dodatkowym językiem górnym



8
Wkładko-gałka lub wkładka obustronna WILKA®



9
Zasuwnica z zamkiem głównym i językiem centralnym



10
Klamka Prime, Tahoma, Manitoba lub Magnus



11
Ryglowanie dolne uruchamiane kluczem z dodatkowym językiem dolnym



12
Skrzydło z 4-stronną przylgą



13
Okapnik (drzwi otwierane do wewnątrz) (opcja)



14
Automatycznie opadająca uszczelka



15
Windstoper (uszczelnienie likwidujące ewentualne przedmuchy w części progowej)



16
Ciepły próg PCV/ALU z przegrodą termiczną

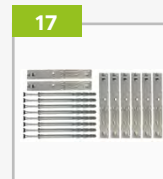

17
Zestaw montażowy



SPRAWDZONY WYBÓR

* Dotyczy drzwi bez przeszklenia

**Wg PN-EN 1627:2011. Dotyczy drzwi pełnych oraz z przeszkleniem (P4) z ramką INOX (wybrane modele) wyposażone w klamkę klasy C oraz wkładkę klasy C



OPTIMUM Z OŚCIEŻNICĄ TERMO



Izolacyjność termiczna
Ud=0,85*



76 mm
Grubość skrzydła
drzwiowego



Klasa anti-
włamaniowa RC2**



Europejski standard
zgodności CE

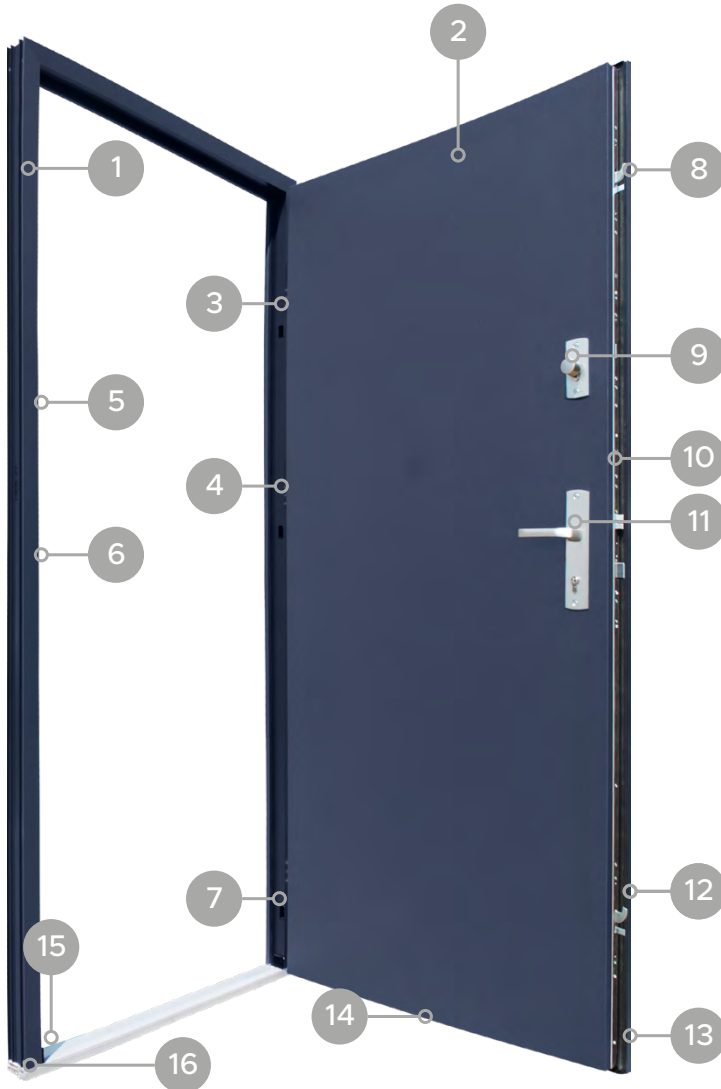

1 78 MM
Ciepła ościeżnica Termo
(za dopłatą)



2
Skrzydło drzwiowe
z uszczelką, wypełnione
pianką poliuretanową
oraz ramiakiem z drewna
klejonego



3
Trzy zawiasy 3D
regulowane w trzech
płaszczyznach



4
Nasadki ozdobne
na zawiasy



5
Trzy zaczepy
z regulowanym dociskiem



6
Regulacja języka



7
3 bolce
antywyważeniowe



8
Ryglowanie górne
(hako-bolec)



9
Zamek dodatkowy górny
z wkładką-gałką WILKA®
(system jednego klucza)



10
Zasuwnica z zamkiem
głównym i wkładką WILKA®
(system jednego klucza)

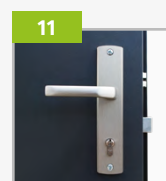

11
Klamka Prime, Tahoma,
Manitoba lub Magnus



12
Ryglowanie dolne
(hako-bolec)



13
Skrzydło z 4-stronną
przylgą



14
Okapnik (drzwi otwierane
do wewnątrz) [opcja]



15
Windstoper
(uszczelnienie likwidujące
ewentualne przedmuchy
w części progowej)



16
Ciepły próg PCV/ALU
z przegrodą termiczną

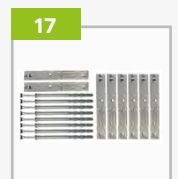

17
Zestaw montażowy



**SPRAWDZONY
WYBÓR**

* Dotyczy drzwi bez przeszklenia

**Wg PN-EN 1627:2011. Dotyczy drzwi pełnych oraz z przeszkleniem (P4) z ramką INOX (wybrane modele) wyposażone w klamkę klasy C oraz wkładkę klasy C



OPTIMUM Z OŚCIEŻNICĄ 12



Izolacyjność termiczna
Ud=1,0*



76 mm
Grubość skrzydła
drzwiowego



Klasa anti-
włamaniowa RC2**



Izolacyjność akustyczna
31dB*

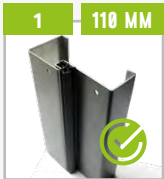

1 110 MM
Ościeżnica „12”
laminowana z uszczelką

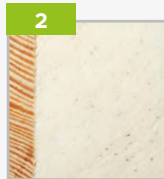

2
Skrzydło drzwiowe
z uszczelką, wypełnione
pianką poliuretanową
oraz ramiakiem z drewna
klejonego



3
Trzy zawiasy 3D
regulowane w trzech
płaszczyznach



4
Nasadki ozdobne
na zawiasy



5
Trzy zaczepy
z regulowanym dociskiem



6
Regulacja języka



7
Trzy bolce
antywyważeniowe



8
Ryglowanie górne
[hako-bolec]



9
Zamek dodatkowy górny
z wkładko-gałąką WILKA®
(system jednego klucza)



10
Zasuwnica z zamkiem
głównym i wkładką WILKA®
(system jednego klucza)



11
Klamka Prime, Tahoma,
Manitoba lub Magnus



12
Ryglowanie dolne
[hako-bolec]



13
Okapnik (drzwi otwierane
do wewnątrz) [opcja]



14
Próg aluminiowy



15
Skrzydło z 4-stronną
przyłąką



16
Zestaw montażowy



SPRAWDZONY
WYBÓR

* Dotyczy drzwi bez przeszklenia

**Wg PN-EN 1627:2011. Dotyczy drzwi pełnych oraz z przeszkleniem (P4) z ramką INOX (wybrane modele) wyposażone w klamkę klasy C oraz wkładkę klasy C



PREMIUM Z OŚCIEŻNICĄ TERMO



Izolacyjność termiczna
Ud=0,98*



Grubość skrzydła
drzwiowego



Klasa anty-
włamaniowa RC2**



Izolacyjność akustyczna
31dB*

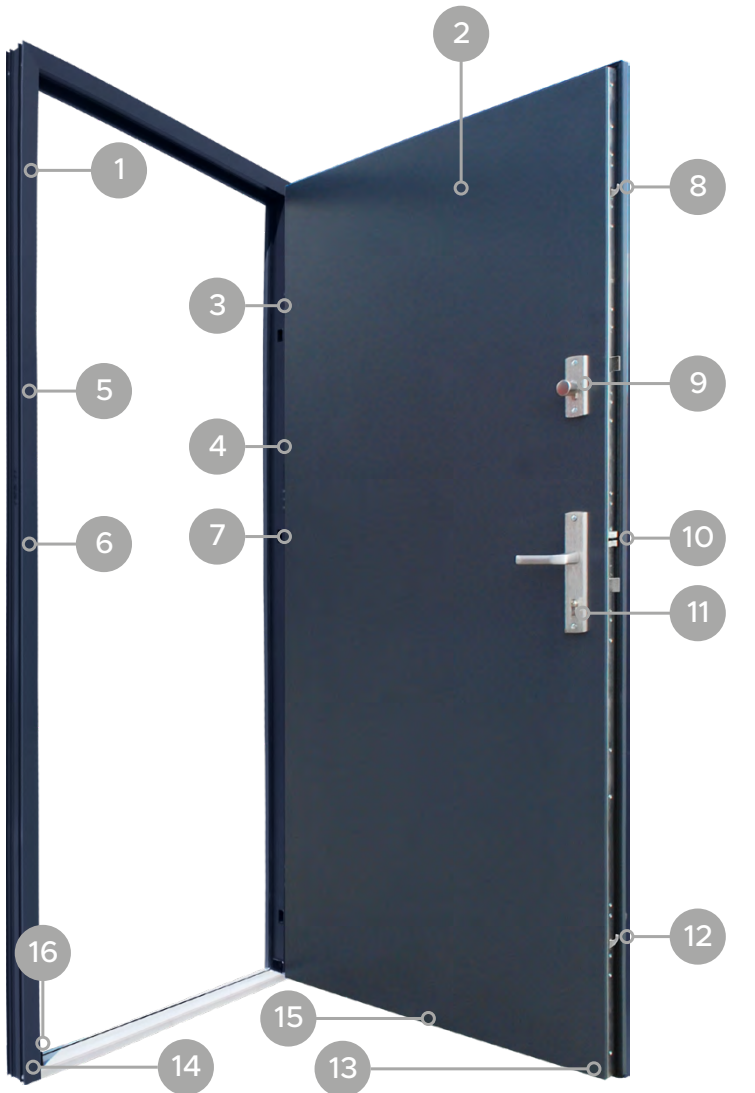

Ciepła ościeżnica Termo z uszczelką (za dopłatą)



Skrzydło drzwiowe z uszczelką, wypełnione pianką poliuretanową oraz ramiakiem z drewna klejonego



Trzy zawiasy 3D regulowane w trzech płaszczyznach



Nasadki ozdobne na zawiasy



Trzy zaczepy z regulowanym dociskiem



Regulacja języka



3 bolce antywyważeniowe



Ryglowanie górne (hak)



Zamek dodatkowy górny z wkładką-gałką WILKA® (system jednego klucza)



Zasuwnica z zamkiem głównym i wkładką WILKA® (system jednego klucza)

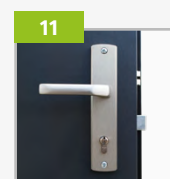

Klamka Prime, Tahoma, Manitoba lub Magnus



Ryglowanie dolne (hak)



Szczotka doszczelniająca



Próg ALU lub PVC z uszczelką



Okapnik (drzwi otwierane do wewnątrz) (opcja)



Windstoper (uszczelnienie likwidujące ewentualne przedmuchy w części progowej)



Zestaw montażowy



**SPRAWDZONY
WYBÓR**

* Dotyczy drzwi bez przeszklenia

**Wg PN-EN 1627:2011. Dotyczy drzwi pełnych oraz z przeszkleniem (P4) z ramką INOX (wybrane modele) wyposażone w klamkę klasy C oraz wkładkę klasy C



PREMIUM z OŚCIEŻNICĄ 11 / 9



Izolacyjność termiczna
Ud=1,2*



54 mm
Grubość skrzydła
drzwiowego



Klasa anti-
włamaniowa RC2**



Europejski standard
zgodności CE



1 108/92 MM
Ościeżnica „9” lub „11”
laminowana z uszczelką

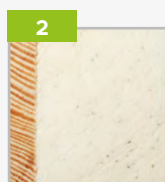

2
Skrzydło drzwiowe
z uszczelką, wypełnione
pianką poliuretanową
oraz ramiakiem z drewna
klejonego



3
Trzy zawiasy 3D
regulowane w trzech
płaszczyznach



4
Nasadki ozdobne
na zawiasy



5
Trzy zaczepy
z regulowanym dociskiem



6
Regulacja języka



7
3 bolce
antywyważeniowe



8
Ryglowanie górne
[hak]



9
Zamek dodatkowy górny
z wkładko-gałką WILKA®
(system jednego klucza)



10
Zasuwnica z zamkiem
głównym i wkładką WILKA®
(system jednego klucza)

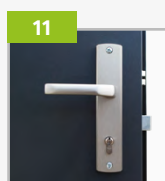

11
Klamka Prime,
Tahoma, Manitoba
lub Magnus



12
Ryglowanie dolne
[hak]



13
Okapnik (drzwi otwierane
do wewnątrz) (opcja)



14
Próg aluminiowy
z uszczelką

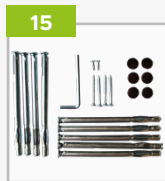

15
Zestaw montażowy



* Dotyczy drzwi bez przeszklecia

**Wg PN-EN 1627:2011. Dotyczy drzwi pełnych oraz z przeszkleciem (P4) z ramką INOX (wybrane modele) wyposażone w klamkę klasy C oraz wkładkę klasy C



NORMAL Z OŚCIEŻNICĄ 11 / 9



Izolacyjność termiczna
Ud=1,4*



Grubość skrzydła
drzwiowego



Ekonomiczny
wybór



Europejski standard
zgodności CE



1 108/92 MM
Ościeżnica „9” lub „11”
laminowana z uszczelką



2
Skrzydło drzwiowe
z uszczelką, wypełnione
spionym polistyrenem



3 zawiasy regulowane



3 bolce antywyważeniowe



Regulacja języka



Zamek dodatkowy górny
4-ryglowy z wkładko-
gałką (system jednego
klucza)



Klamka Prime, Tahoma,
Manitoba lub Magnus



Zamek główny 4-ryglowy
z wkładką (system jednego
klucza)



Próg aluminiowy
z uszczelką



Zestaw montażowy



Wybierz bezpieczeństwo

Bezpieczne drzwi akustyczne, antywłamaniowe
i przeciwpożarowe w różnorodnej stylistyce.

A man with a beard, wearing a light blue denim shirt and dark jeans, is sitting on a light-colored shaggy rug on a wooden floor. He is smiling and has his right arm raised. In the background, there is a large green plant on a wooden cart with wheels. The entire image is overlaid with a semi-transparent dark red filter.

PROTECT

DRZWI BEZPIECZNE

WZÓR 44

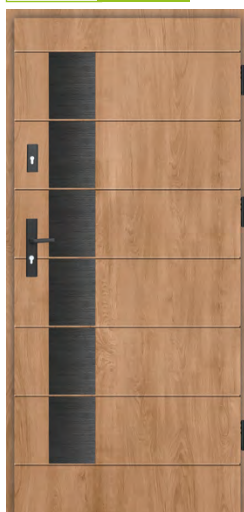

Cennik Ceny netto za kompletne drzwi

Opcja drzwi PROTECT	cena
Rw	2279 ^A 2489 ^B
Rw + RC3	2479 ^A 2689 ^B
Rw + EI30*	2619 ^A 2839 ^B
Rw+RC3+EI30*	2779 ^A 2989 ^B

WZÓR 44a



Cennik Ceny netto za kompletne drzwi

Opcja drzwi PROTECT	cena
Rw	2279 ^A 2489 ^B
Rw + RC3	2479 ^A 2689 ^B
Rw + EI30*	2619 ^A 2839 ^B
Rw+RC3+EI30*	2779 ^A 2989 ^B

WZÓR 44b



Cennik Ceny netto za kompletne drzwi

Opcja drzwi PROTECT	cena
Rw	2279 ^A 2489 ^B
Rw + RC3	2479 ^A 2689 ^B
Rw + EI30*	2619 ^A 2839 ^B
Rw+RC3+EI30*	2779 ^A 2989 ^B

WZÓR 44c



Cennik Ceny netto za kompletne drzwi

Opcja drzwi PROTECT	cena
Rw	2279 ^A 2489 ^B
Rw + RC3	2479 ^A 2689 ^B
Rw + EI30*	2619 ^A 2839 ^B
Rw+RC3+EI30*	2779 ^A 2989 ^B

WZÓR 43



Cennik Ceny netto za kompletne drzwi

Opcja drzwi PROTECT	cena
Rw	1849
Rw + RC3	2049
Rw + EI30*	2239
Rw+RC3+EI30*	2369

WZÓR 43a



Cennik Ceny netto za kompletne drzwi

Opcja drzwi PROTECT	cena
Rw	1849
Rw + RC3	2049
Rw + EI30*	2239
Rw+RC3+EI30*	2369

WZÓR 43b



Cennik Ceny netto za kompletne drzwi

Opcja drzwi PROTECT	cena
Rw	1849
Rw + RC3	2049
Rw + EI30*	2239
Rw+RC3+EI30*	2369

WZÓR 43c



Cennik Ceny netto za kompletne drzwi

Opcja drzwi PROTECT	cena
Rw	1849
Rw + RC3	2049
Rw + EI30*	2239
Rw+RC3+EI30*	2369

WZÓR 42



Opcja drzwi PROTECT	cena
Rw	1849
Rw + RC3	2049
Rw + EI30*	2239
Rw+RC3+EI30*	2369

WZÓR 41



Opcja drzwi PROTECT	cena
Rw	2189 ^A 2399 ^B
Rw + RC3	2389 ^A 2599 ^B
Rw + EI30*	2529 ^A 2739 ^B
Rw+RC3+EI30*	2689 ^A 2899 ^B

WZÓR 41a

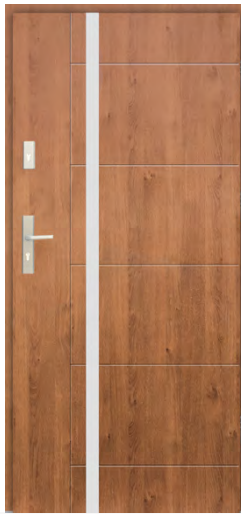

Opcja drzwi PROTECT	cena
Rw	2189 ^A 2399 ^B
Rw + RC3	2389 ^A 2599 ^B
Rw + EI30*	2529 ^A 2739 ^B
Rw+RC3+EI30*	2689 ^A 2899 ^B

WZÓR 41b



Opcja drzwi PROTECT	cena
Rw	2189 ^A 2399 ^B
Rw + RC3	2389 ^A 2599 ^B
Rw + EI30*	2529 ^A 2739 ^B
Rw+RC3+EI30*	2689 ^A 2899 ^B

WZÓR 40



Opcja drzwi PROTECT	cena
Rw	2189 ^A 2399 ^B
Rw + RC3	2389 ^A 2599 ^B
Rw + EI30*	2529 ^A 2739 ^B
Rw+RC3+EI30*	2689 ^A 2899 ^B

WZÓR 40a



Opcja drzwi PROTECT	cena
Rw	2189 ^A 2399 ^B
Rw + RC3	2389 ^A 2599 ^B
Rw + EI30*	2529 ^A 2739 ^B
Rw+RC3+EI30*	2689 ^A 2899 ^B

WZÓR 39



Opcja drzwi PROTECT	cena
Rw	2279 ^A 2489 ^B
Rw + RC3	2479 ^A 2689 ^B
Rw + EI30*	2619 ^A 2839 ^B
Rw+RC3+EI30*	2779 ^A 2989 ^B

WZÓR 38



Opcja drzwi PROTECT	cena
Rw	2189 ^A 2399 ^B
Rw + RC3	2389 ^A 2599 ^B
Rw + EI30*	2529 ^A 2739 ^B
Rw+RC3+EI30*	2689 ^A 2899 ^B

WZÓR 37



Opcja drzwi PROTECT	cena
Rw	2189 ^A 2399 ^B
Rw + RC3	2389 ^A 2599 ^B
Rw + EI30*	2529 ^A 2739 ^B
Rw+RC3+EI30*	2689 ^A 2899 ^B

WZÓR 36



Opcja drzwi PROTECT	cena
Rw	2189 ^A 2399 ^B
Rw + RC3	2389 ^A 2599 ^B
Rw + EI30*	2529 ^A 2739 ^B
Rw+RC3+EI30*	2689 ^A 2899 ^B

WZÓR 35



Opcja drzwi PROTECT	cena
Rw	2279 ^A 2489 ^B
Rw + RC3	2479 ^A 2689 ^B
Rw + EI30*	2619 ^A 2839 ^B
Rw+RC3+EI30*	2779 ^A 2989 ^B

WZÓR 34



Opcja drzwi PROTECT	cena
Rw	1849
Rw + RC3	2049
Rw + EI30*	2239
Rw+RC3+EI30*	2369

WZÓR 33



Opcja drzwi PROTECT	cena
Rw	1849
Rw + RC3	2049
Rw + EI30*	2239
Rw+RC3+EI30*	2369

WZÓR 32



Opcja drzwi PROTECT	cena
Rw	2189 ^A 2399 ^B
Rw + RC3	2389 ^A 2599 ^B
Rw + EI30*	2529 ^A 2739 ^B
Rw+RC3+EI30*	2689 ^A 2899 ^B

WZÓR 32a



Opcja drzwi PROTECT	cena
Rw	2189 ^A 2399 ^B
Rw + RC3	2389 ^A 2599 ^B
Rw + EI30*	2529 ^A 2739 ^B
Rw+RC3+EI30*	2689 ^A 2899 ^B

WZÓR 32b



Opcja drzwi PROTECT	cena
Rw	2189 ^A 2399 ^B
Rw + RC3	2389 ^A 2599 ^B
Rw + EI30*	2529 ^A 2739 ^B
Rw+RC3+EI30*	2689 ^A 2899 ^B

WZÓR 31



WZÓR 30



WZÓR 28



WZÓR 27



Opcja drzwi PROTECT	cena
Rw	2189 ^A 2399 ^B
Rw + RC3	2389 ^A 2599 ^B
Rw + EI30*	2529 ^A 2739 ^B
Rw+RC3+EI30*	2689 ^A 2899 ^B

Opcja drzwi PROTECT	cena
Rw	2189 ^A 2399 ^B
Rw + RC3	2389 ^A 2599 ^B
Rw + EI30*	2529 ^A 2739 ^B
Rw+RC3+EI30*	2689 ^A 2899 ^B

Opcja drzwi PROTECT	cena
Rw	1849
Rw + RC3	2049
Rw + EI30*	2239
Rw+RC3+EI30*	2369

Opcja drzwi PROTECT	cena
Rw	1849
Rw + RC3	2049
Rw + EI30*	2239
Rw+RC3+EI30*	2369

WZÓR 26



WZÓR 26c



WZÓR 26d



WZÓR 26e



Opcja drzwi PROTECT	cena
Rw	2189 ^A 2399 ^B
Rw + RC3	2389 ^A 2599 ^B
Rw + EI30*	2529 ^A 2739 ^B
Rw+RC3+EI30*	2689 ^A 2899 ^B

Opcja drzwi PROTECT	cena
Rw	1849
Rw + RC3	2049
Rw + EI30*	2239
Rw+RC3+EI30*	2369

Opcja drzwi PROTECT	cena
Rw	1849
Rw + RC3	2049
Rw + EI30*	2239
Rw+RC3+EI30*	2369

Opcja drzwi PROTECT	cena
Rw	1849
Rw + RC3	2049
Rw + EI30*	2239
Rw+RC3+EI30*	2369

WZÓR **26f**WZÓR **26g**WZÓR **26i**WZÓR **25**

Cennik		Ceny netto za kompletne drzwi
Opcja drzwi PROTECT	cena	
Rw	1849	
Rw + RC3	2049	
Rw + EI30*	2239	
Rw+RC3+EI30*	2369	

Cennik		Ceny netto za kompletne drzwi
Opcja drzwi PROTECT	cena	
Rw	1849	
Rw + RC3	2049	
Rw + EI30*	2239	
Rw+RC3+EI30*	2369	

Cennik		Ceny netto za kompletne drzwi
Opcja drzwi PROTECT	cena	
Rw	1849	
Rw + RC3	2049	
Rw + EI30*	2239	
Rw+RC3+EI30*	2369	

Cennik		Ceny netto za kompletne drzwi
Opcja drzwi PROTECT	cena	
Rw	2189 ^A 2399 ^B	
Rw + RC3	2389 ^A 2599 ^B	
Rw + EI30*	2529 ^A 2739 ^B	
Rw+RC3+EI30*	2689 ^A 2899 ^B	

WZÓR **24**WZÓR **23**WZÓR **23a**WZÓR **22**

Cennik		Ceny netto za kompletne drzwi
Opcja drzwi PROTECT	cena	
Rw	2189 ^A 2399 ^B	
Rw + RC3	2389 ^A 2599 ^B	
Rw + EI30*	2529 ^A 2739 ^B	
Rw+RC3+EI30*	2689 ^A 2899 ^B	

Cennik		Ceny netto za kompletne drzwi
Opcja drzwi PROTECT	cena	
Rw	2279 ^A 2489 ^B	
Rw + RC3	2479 ^A 2689 ^B	
Rw + EI30*	2619 ^A 2839 ^B	
Rw+RC3+EI30*	2779 ^A 2989 ^B	

Cennik		Ceny netto za kompletne drzwi
Opcja drzwi PROTECT	cena	
Rw	2279 ^A 2489 ^B	
Rw + RC3	2479 ^A 2689 ^B	
Rw + EI30*	2619 ^A 2839 ^B	
Rw+RC3+EI30*	2779 ^A 2989 ^B	

Cennik		Ceny netto za kompletne drzwi
Opcja drzwi PROTECT	cena	
Rw	2189 ^A 2399 ^B	
Rw + RC3	2389 ^A 2599 ^B	
Rw + EI30*	2529 ^A 2739 ^B	
Rw+RC3+EI30*	2689 ^A 2899 ^B	

WZÓR 21

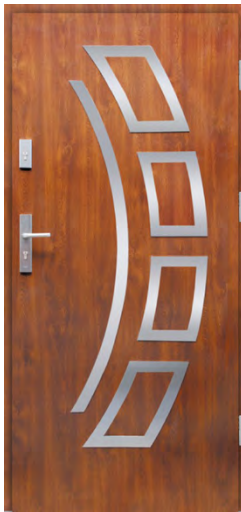

WZÓR 21a

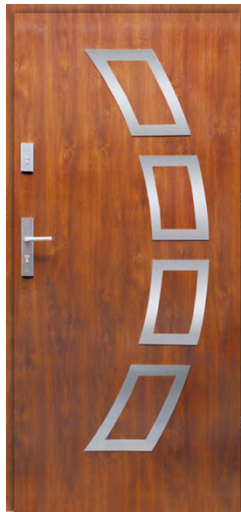

WZÓR 20



WZÓR 19



Cennik		Ceny netto za kompletne drzwi
Opcja drzwi PROTECT	cena	
Rw	2279 ^A	2489 ^B
Rw + RC3	2479 ^A	2689 ^B
Rw + EI30*	2619 ^A	2839 ^B
Rw+RC3+EI30*	2779 ^A	2989 ^B

Cennik		Ceny netto za kompletne drzwi
Opcja drzwi PROTECT	cena	
Rw	2279 ^A	2489 ^B
Rw + RC3	2479 ^A	2689 ^B
Rw + EI30*	2619 ^A	2839 ^B
Rw+RC3+EI30*	2779 ^A	2989 ^B

Cennik		Ceny netto za kompletne drzwi
Opcja drzwi PROTECT	cena	
Rw	2279 ^A	2489 ^B
Rw + RC3	2479 ^A	2689 ^B
Rw + EI30*	2619 ^A	2839 ^B
Rw+RC3+EI30*	2779 ^A	2989 ^B

Cennik		Ceny netto za kompletne drzwi
Opcja drzwi PROTECT	cena	
Rw	2279 ^A	2489 ^B
Rw + RC3	2479 ^A	2689 ^B
Rw + EI30*	2619 ^A	2839 ^B
Rw+RC3+EI30*	2779 ^A	2989 ^B

WZÓR 18



WZÓR 17



WZÓR 16



WZÓR 15



Cennik		Ceny netto za kompletne drzwi
Opcja drzwi PROTECT	cena	
Rw	1849	
Rw + RC3	2049	
Rw + EI30*	2239	
Rw+RC3+EI30*	2369	

Cennik		Ceny netto za kompletne drzwi
Opcja drzwi PROTECT	cena	
Rw	1849	
Rw + RC3	2049	
Rw + EI30*	2239	
Rw+RC3+EI30*	2369	

Cennik		Ceny netto za kompletne drzwi
Opcja drzwi PROTECT	cena	
Rw	1849	
Rw + RC3	2049	
Rw + EI30*	2239	
Rw+RC3+EI30*	2369	

Cennik		Ceny netto za kompletne drzwi
Opcja drzwi PROTECT	cena	
Rw	1849	
Rw + RC3	2049	
Rw + EI30*	2239	
Rw+RC3+EI30*	2369	

WZÓR 14



WZÓR 13



WZÓR 12



WZÓR 11



Cennik Ceny netto za kompletne drzwi

Opcja drzwi PROTECT	cena
Rw	1849
Rw + RC3	2049
Rw + EI30*	2239
Rw+RC3+EI30*	2369

Cennik Ceny netto za kompletne drzwi

Opcja drzwi PROTECT	cena
Rw	1849
Rw + RC3	2049
Rw + EI30*	2239
Rw+RC3+EI30*	2369

Cennik Ceny netto za kompletne drzwi

Opcja drzwi PROTECT	cena
Rw	2189 ^A 2399 ^B
Rw + RC3	2389 ^A 2599 ^B
Rw + EI30*	2529 ^A 2739 ^B
Rw+RC3+EI30*	2689 ^A 2899 ^B

Cennik Ceny netto za kompletne drzwi

Opcja drzwi PROTECT	cena
Rw	1849
Rw + RC3	2049
Rw + EI30*	2239
Rw+RC3+EI30*	2369

WZÓR 10



WZÓR 9



WZÓR 8



WZÓR 7



Cennik Ceny netto za kompletne drzwi

Opcja drzwi PROTECT	cena
Rw	1849
Rw + RC3	2049
Rw + EI30*	2239
Rw+RC3+EI30*	2369

Cennik Ceny netto za kompletne drzwi

Opcja drzwi PROTECT	cena
Rw	1849
Rw + RC3	2049
Rw + EI30*	2239
Rw+RC3+EI30*	2369

Cennik Ceny netto za kompletne drzwi

Opcja drzwi PROTECT	cena
Rw	1849
Rw + RC3	2049
Rw + EI30*	2239
Rw+RC3+EI30*	2369

Cennik Ceny netto za kompletne drzwi

Opcja drzwi PROTECT	cena
Rw	1849
Rw + RC3	2049
Rw + EI30*	2239
Rw+RC3+EI30*	2369

WZÓR 6



WZÓR 5



WZÓR 4



WZÓR 3



Cennik Ceny netto za kompletne drzwi

Opcja drzwi PROTECT	cena
Rw	1849
Rw + RC3	2049
Rw + EI30*	2239
Rw+RC3+EI30*	2369

Cennik Ceny netto za kompletne drzwi

Opcja drzwi PROTECT	cena
Rw	1849
Rw + RC3	2049
Rw + EI30*	2239
Rw+RC3+EI30*	2369

Cennik Ceny netto za kompletne drzwi

Opcja drzwi PROTECT	cena
Rw	1849
Rw + RC3	2049
Rw + EI30*	2239
Rw+RC3+EI30*	2369

Cennik Ceny netto za kompletne drzwi

Opcja drzwi PROTECT	cena
Rw	1849
Rw + RC3	2049
Rw + EI30*	2239
Rw+RC3+EI30*	2369

WZÓR 2



WZÓR 1



Cennik Ceny netto za kompletne drzwi

Opcja drzwi PROTECT	cena
Rw	1849
Rw + RC3	2049
Rw + EI30*	2239
Rw+RC3+EI30*	2369

Cennik Ceny netto za kompletne drzwi

Opcja drzwi PROTECT	cena
Rw	1689
Rw + RC3	1929
Rw + EI30*	2069
Rw+RC3+EI30*	2179

ZOBACZ TAKŻE

OPIS LINII I PORÓWNANIE OPCJI DRZWI PROTECT	S. 12
PORTALE DEDYKOWANE DLA LINII PROTECT	S. 14
DRZWI PROTECT W OPCJI CAMELEON	S. 79
CENNIK AKCESORIÓW DLA DRZWI PROTECT	S. 100

Ponadczasowa elegancja

Drzwi zewnętrzne o nietuzinkowej stylistyce
podkreślonej pełnym przeszkleniem Black





GLASSDESIGN

NOWY WYMIAR SZKŁA

GLASS DESIGN

NOWY WYMIAR SZKŁA

Drzwi zewnętrzne z kolekcji GLASS DESIGN to najnowsza propozycja designu, w którym przeszklecie od strony zewnętrznej oraz ramki od strony wewnętrznej zlicowane są ze skrzydłem dając unikatowy efekt.

Zastosowana nowa technologia tłoczenia w kolekcji Glass Design umożliwia mocowanie szyby bez konieczności stosowania ramki przyszybowej od strony zewnętrznej.

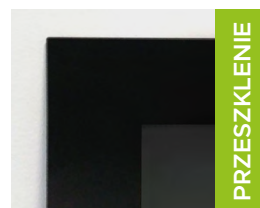

PRZESZKLENIE

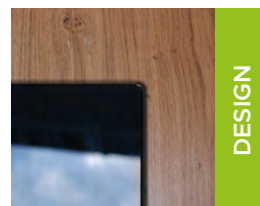

DESIGN

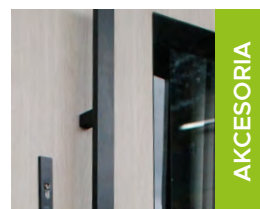

AKCESORIA



TECHNOLOGIA
GLASS REFLEX

Przeszklenie Black stosowane w kolekcji drzwi Glass Design posiada bardzo mocny poziomy odbicie. Ten wyjątkowy efekt wizualny podkreśla nietuzinkowy wygląd całych drzwi.

ZOBACZ
TAKŻE

DRZWI Z KOLEKCJI GLASS DESIGN PODLEGAJĄ SKRÓTOM DO 10 CM

WIĘCEJ: S. 99

DRZWI Z KOLEKCJI GLASS DESIGN W OPCJI BIKOLOR ORAZ CAMELEON

WIĘCEJ: S. 79, 100

¹ Dopłata zgodnie z cennikiem. Rozmiar niedostępny dla linii Termo Prestige Lux.

² Pochwyt ALFA 60 < 45° dostępny wyłącznie dla linii Termo Prestige Lux. ³ Ramki Black bez dopłaty.

⁴ Technologia ALU stanowi opcjonalną możliwość wyprodukowania drzwi aluminiowych w danym wzorze drzwi klasycznych. Opcja możliwa wyłącznie dla drzwi z ościeżnicą Termo. Brak możliwości wykonania drzwi w technologii ALU w opcji Cameleon.

Wzór **GD01a**



Przeszklenia



* Opcja za dopłatą, cennik: strona 99.

Dostępne ramki** BLACK³ INOX

** Od wewnętrznej strony drzwi.

Pochwyty

ALFA 60 ² / 120 / 150	◁ 45°
BETA 120 / 150	◁ 45°

Dla wzorów GD01A oraz GD01C dostępne dodatkowo pochwyty Alfa i Beta w opcji ◁ 90°, pochwyt Modern Elegance 150² oraz pochwyt Toro 120² ◁ 90° i 180² ◁ 90°.

Dostępne rozmiary (szerokość skrzydła)

80N	80	90N	90	100 ¹
-----	----	-----	----	------------------

Opcjonalne dostępne wysokości

2110 - 2400 Przewyższenia co 1 cm.
 Drzwi występują w opcji standardowej wysokości oraz opcjonalnie (za dopłatą) w wymiarach powyżej.

Dostawki i skrzydła bierne

Niedostępne dla drzwi z kolekcji Glass Design.

Dodatkowe informacje

Szerokość elementów ozdobnych jest poglądowa i może się różnić w zależności od linii drzwi oraz szerokości skrzydła.

Cennik	Podane ceny netto za kompletne drzwi			
Typ drzwi	Przeszklenie	GD01A	GD01B	GD01C
Premium	✓	2989	2989	2989
Optimum	✓	3689	3689	3689
Termo Prestige Lux	✓	4985	4985	4985

Wzór **GD01b**



Wzór **GD01c**



¹ Kolory Antracyt Szafir oraz Czarny Mat dostępne wyłącznie dla linii Termo Prestige Lux, Optimum z ościeżnicą Termo oraz Premium z ościeżnicą Termo. Kolory niedostępne dla drzwi przeszklonych z ramkami PCV.
² Kolor Dąb Białony dostępny wyłącznie dla linii Termo Prestige Lux, Optimum z ościeżnicą Termo oraz Premium z ościeżnicą Termo. ³ Kolor Wooddec Dąb Turner niedostępny dla drzwi z ramkami PCV.

Wzór **GD02a**

Przeszklenia



* Opcja za dopłatą, cennik: strona 99.

Dostępne ramki**

BLACK³

INOX

** Od wewnętrznej strony drzwi.

Pochwyty

ALFA 60² / 120 / 150

◁ 45°

BETA 120 / 150

◁ 45°

Dla wzoru GD02A dostępne dodatkowo pochwyty Alfa i Beta w opcji ◁90° Modern Elegance 150" oraz pochwyty Toro 120" ◁90° i 180" ◁90°.

Dostępne rozmiary (szerokość skrzydła)

80N

80

90N

90

100¹

Opcjonalne dostępne wysokości

2110 - 2400

Przewyższenia co 1 cm.

Drzwi występują w opcji standardowej wysokości oraz opcjonalnie (za dopłatą) w wymiarach powyżej.

Dostawki i skrzydła bierne

Niedostępne dla drzwi z kolekcji Glass Design.

Dodatkowe informacje

Szerokość elementów ozdobnych jest pogładowa i może się różnić w zależności od linii drzwi oraz szerokości skrzydła.

Cennik

Podane ceny netto za kompletne drzwi

Typ drzwi	Przeszklenie	GD02A	GD02B
Premium	✓	2989	2989
Optimum	✓	3689	3689
Termo Prestige Lux	✓	4985	4985

Wzór **GD02b**

¹ Dopłata zgodnie z cennikiem. Rozmiar niedostępny dla linii Termo Prestige Lux.

² Pochwyty ALFA 60 ◁45° dostępny wyłącznie dla linii Termo Prestige Lux. ³ Ramki Black bez dopłaty.

⁴ Technologia ALU stanowi opcjonalną możliwość wyprodukowania drzwi aluminiowych w danym wzorze drzwi klasycznych. Opcja możliwa wyłącznie dla drzwi z ościeżnicą Termo. Brak możliwości wykonania drzwi w technologii ALU w opcji Cameleon.

Wzór **GD03a**



Przeszklenia



P4 Przeszklenie antywłamaniowe*

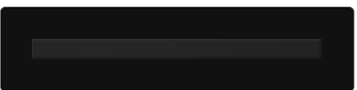

Black

* Opcja za dopłatą, cennik: strona 99.

Dostępne ramki** BLACK³ INOX

** Od wewnętrznej strony drzwi.

Pochwyty	ALFA 60 ² / 120 / 150	◁ 45°
	BETA 120 / 150	◁ 45°
	MODERN 50	◁ 90°

Dostępne rozmiary (szerokość skrzydła)

- 80 90N 90 100¹

Opcjonalne dostępne wysokości

- 2110 - 2400 Przewyższenia co 1 cm.

Drzwi występują w opcji standardowej wysokości oraz opcjonalnie (za dopłatą) w wymiarach powyżej.

Dostawki i skrzydła bierne

Niedostępne dla drzwi z kolekcji Glass Design.

Dodatkowe informacje

Szerokość elementów ozdobnych jest poglądowa i może się różnić w zależności od linii drzwi oraz szerokości skrzydła.

Cennik Podane ceny netto za kompletne drzwi

Typ drzwi	Przeszklenie	GD03A
🏠 Premium	✓	3589
🏠 Optimum	✓	4169
🏠 Termo Prestige Lux	✓	5539



¹ Kolory Antracyt Szafir oraz Czarny Mat dostępne wyłącznie dla linii Termo Prestige Lux, Optimum z ościeżnicą Termo oraz Premium z ościeżnicą Termo. Kolory niedostępne dla drzwi przeszklonych z ramkami PCV.
² Kolor Dąb Białony dostępny wyłącznie dla linii Termo Prestige Lux, Optimum z ościeżnicą Termo oraz Premium z ościeżnicą Termo. ³ Kolor Woodec Dąb Turner niedostępny dla drzwi z ramkami PCV.



Przyszłość teraz

Aluminiowe drzwi zewnętrzne z wąskimi, zlicowanymi aplikacjami w kolorze INOX lub Black inspirowanymi stylem hi-tech



FutureNOX

DRZWI ALUMINIOWE

FutureINOX

DRZWI ALUMINIOWE



TECHNOLOGIA
ALUMINIUM

Płaszcz oraz elementy ozdobne drzwi z kolekcji Future INOX wykonane są w całości z aluminium.

Dzięki temu drzwi są wyjątkowo trwałe oraz mają bardzo dobre zabezpieczenia przed wpływem czynników atmosferycznych.

Dzięki zastosowaniu najnowszej technologii ramki ozdobne oraz przeszklenia łączą się z płaszczem skrzydła, dając optycznie wrażenie wyrafinowanej i spójnej konstrukcji. Umieszczenie doskonale spasowanego przeszklenia w skrzydle drzwiowym idealnie współgra z całą ideą tej kolekcji, dodatkowo potęgując niepowtarzalny wygląd drzwi Future INOX!

Perfekcyjnie przygotowane, delikatnie podkreślające wzór drzwi ramki ozdobne nadają drzwiom kolekcji Future INOX niebagatelnego charakteru.

**ZOBACZ
TAKŻE**

**DRZWI Z KOLEKCJI FUTURE INOX (FI01, FI02) PODLEGAJĄ SKRÓTOM DO 10 CM.
POZOSTAŁE WZORY Z PRZESZKLIENIEM PODLEGAJĄ SKRÓTOM NA ZASADACH ZAMÓWIEN KONTRAKTOWYCH.**

DRZWI Z KOLEKCJI FUTURE INOX W OPCJI KOLORYSTYCZNEJ MIX BIKOLOR

WIĘCEJ: S. 100

FUTURE INOX to kolekcja drzwi inspirowana przyszłością.

Delikatna ramka ozdobna subtelnie zlicowana ze skrzydłem oraz możliwość połączenia dwóch kolorów oddzielonych od siebie, stanowią wyjątkową propozycję.

Rozwiązanie w takim wykończeniu było dotychczas niedostępne dla tego segmentu drzwi.



Dbałość o detale

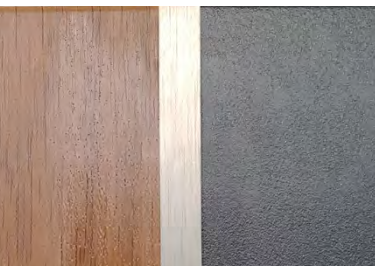

Design

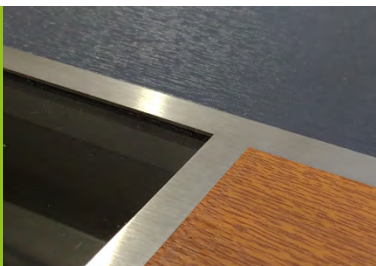

Ramki INOX i BLACK



Wzór **FI01a**

Dostępne ramki

BLACK³

INOX

Przeszklenia

Niedostępne dla wybranego wzoru drzwi.

Pochwyty

ALFA 60² / 120 / 150

◁ 45°

BETA 120 / 150

◁ 45°

Dla wzorów FI01A, FI01C i FI01D dostępne dodatkowo pochwyty Alfa i Beta w opcji ◁ 90°, pochwyty Modern Elegance 150°, pochwyty Toro 120" ◁ 90° i 180" ◁ 90° oraz pochwyty wpuszczane Pocket.

Dostępne rozmiary (szerokość skrzydła)

80N

80

90N

90

100¹

Opcjonalne dostępne wysokości

2110 - 2400*

Przewyższenia co 1 cm.

*2080 - 2400 dla linii Premium Termo

Dostawki i skrzydła bierne

Niedostępne dla drzwi z serii Future INOX.

Dodatkowe informacje

Szerokość elementów ozdobnych jest poglądowa i może się różnić w zależności od linii drzwi oraz szerokości skrzydła.

Cennik

Podane ceny netto za kompletne drzwi

Typ drzwi	Przeszklenie	FI01A	FI01B	FI01C	FI01D
Premium	—	3379*	3479*	3479*	3479*
	—	3579**	3679**	3679**	3679**
Optimum	—	3969*	4069*	4069*	4069*
	—	4169**	4269**	4269**	4269**
Termo Prestige Lux	—	5289*	5389*	5389*	5389*
	—	5489**	5589**	5589**	5589**

* Dotyczy drzwi z jednym kolorem okleiny (obustronnie).

** Dotyczy drzwi z dwoma różnymi kolorami okleiny (obustronnie).

Wzór **FI01b**Wzór **FI01c**Wzór **FI01d**

¹ Dopłata zgodnie z cennikiem. Rozmiar niedostępny dla linii Termo Prestige Lux.

² Pochwyty ALFA 60 ◁ 45° dostępny wyłącznie dla linii Termo Prestige Lux. ³ Ramki Black bez dopłaty.

⁴ Technologia ALU stanowi opcjonalną możliwość wyprodukowania drzwi aluminiowych w danym wzorze drzwi klasycznych. Opcja możliwa wyłącznie dla drzwi z ościeżnicą Termo. Brak możliwości wykonania drzwi w technologii ALU w opcji Cameleon.

Wzór **F102a**



Dostępne ramki **BLACK³** **INOX**

Przeszklenia

Niedostępne dla wybranego wzoru drzwi.

Pochwyty	ALFA 60 ² / 120 / 150	◁ 90° ▷ 45°
	BETA 120 / 150	◁ 90° ▷ 45°
	TORO 120 / 180	◁ 90°
	MODERN ELEGANCE 150	◁ 90°
	POCKET 45 / 180	

Dostępne rozmiary (szerokość skrzydła)

80N 80 90N 90 100¹

Opcjonalne dostępne wysokości

2110 - 2400* Przewyższenia co 1 cm.

*2080 - 2400 dla linii Premium Termo

Dostawki i skrzydła bierne

Niedostępne dla drzwi z serii Future INOX.

Dodatkowe informacje

Szerokość elementów ozdobnych jest pogładowa i może się różnić w zależności od linii drzwi oraz szerokości skrzydła.

Cennik Podane ceny netto za kompletne drzwi

Typ drzwi	Przeszklenie	F102A	F102B
Premium	—	3679*	3679*
	—	3879**	3879**
Optimum	—	4269*	4269*
	—	4469**	4469**
Termo Prestige Lux	—	5549*	5549*
	—	5749**	5749**

* Dotyczy drzwi z jednym kolorem okleiny (obustronnie).
 ** Dotyczy drzwi z dwoma różnymi kolorami oklein (obustronnie).

Wzór **F102b**



Wzór **FIO3a****Przeszklenia**

Niedostępne dla wybranego wzoru drzwi.

Dostępne ramkiBLACK³

INOX

PochwytyALFA 60² / 120 / 150

◁ 90° ▷ 45°

BETA 120 / 150

◁ 90° ▷ 45°

TORO 120 / 180

◁ 90°

MODERN ELEGANCE 150

◁ 90°

Dostępne rozmiary (szerokość skrzydła)

80N

80

90N

90

100¹**Opcjonalne dostępne wysokości**

2110 - 2400*

Przewyższenia co 1 cm.

*2080 - 2400 dla linii Premium Termo

Opcjonalne wysokości niedostępne dla wzoru FIO3A.

Dostawki i skrzydła bierne

Niedostępne dla drzwi z serii Future INOX.

Dodatkowe informacje

Szerokość elementów ozdobnych jest poglądowa i może się różnić w zależności od linii drzwi oraz szerokości skrzydła.

Cennik

Podane ceny netto za kompletne drzwi

Typ drzwi	Przeszklenie	FIO3A	FIO3B
Premium	—	3579	3579
Optimum	—	4169	4169
Termo Prestige Lux	—	5449	5449

Wzór **FIO3b**

¹ Dopłata zgodnie z cennikiem. Rozmiar niedostępny dla linii Termo Prestige Lux.

² Pochwyt ALFA 60 < 45° dostępny wyłącznie dla linii Termo Prestige Lux.

³ Ramki Black bez dopłaty.

⁴ Technologia ALU stanowi opcjonalną możliwość wyprodukowania drzwi aluminiowych w danym wzorze drzwi klasycznych. Opcja możliwa wyłącznie dla drzwi z ościeżnicą Termo. Brak możliwości wykonania drzwi w technologii ALU w opcji Cameleon.

Wzór F104a



Przeszklenia Dostępne także (→ s. 99) P4, Lustro Weneckie, Reflex Grafit



Dostępne ramki BLACK³ INOX

Pochwyty

ALFA 60° / 120 / 150	◁ 45°
BETA 120 / 150	◁ 45°

Dla wzorów F104A i F104C dostępne dodatkowo pochwyty Alfa i Beta w opcji ◁ 90°, pochwyty Modern Elegance "150, pochwyty Toro 120" ◁ 90° i 180" ◁ 90° oraz pochwyty wpuszczane Pocket.

Dostępne rozmiary (szerokość skrzydła)

80N	80	90N	90	100 ¹
-----	----	-----	----	------------------

Opcjonalne dostępne wysokości

2110 - 2400*	Przewyższenia co 1 cm.
--------------	------------------------

*2080 - 2400 dla linii Premium Termo

Dostawki i skrzydła bierne

Niedostępne dla drzwi z serii Future INOX.

Dodatkowe informacje

Szerokość elementów ozdobnych jest poglądowa i może się różnić w zależności od linii drzwi oraz szerokości skrzydła.

Cennik Podane ceny netto za kompletne drzwi

Typ drzwi	Prze- szklenie	F104A	F104B	F104C	F104D	F104E
Premium	✓	3799*	3799*	3799*	3999*	3999*
		3999**	3999**	3999**	4199**	4199**
Optimum	✓	4379*	4379*	4379*	4579*	4579*
		4579**	4579**	4579**	4779**	4779**
Termo Prestige Lux	✓	5649*	5649*	5649*	5849*	5849*
		5849**	5849**	5849**	6049**	6049**

* Dotyczy drzwi z jednym kolorem okleiny (obustronnie).
 ** Dotyczy drzwi z dwoma różnymi kolorami oklein (obustronnie).

Wzór F104b



Wzór F104c



Wzór F104d



Wzór F104e



WZÓR **FI05a**

Przeszklenia Dostępne także (→ s. 99)
P4, Lustro Weneckie, Reflex Grafit

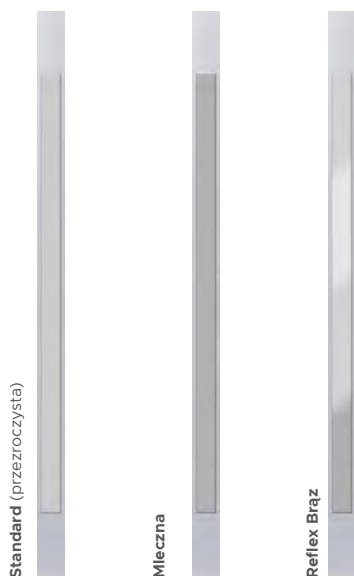

Dostępne ramki

BLACK³

INOX

Pochwyty

ALFA 60² / 120 / 150

◁ 45°

BETA 120 / 150

◁ 45°

Dla wzorów FI05A i FI05C dostępne dodatkowo pochwyty Alfa i Beta w opcji ◁ 90°, pochwyty Modern Elegance 150°, pochwyty Toro 120° ◁ 90° i 180° ◁ 90° oraz pochwyty wpuszczane Pocket.

Dostępne rozmiary (szerokość skrzydła)

80N

80

90N

90

100¹

Opcjonalne dostępne wysokości

2110 - 2400*

Przewyższenia co 1 cm.

*2080 - 2400 dla linii Premium Termo

Dostawki i skrzydła bierne

Niedostępne dla drzwi z serii Future INOX.

Dodatkowe informacje

Szerokość elementów ozdobnych jest poglądowa i może się różnić w zależności od linii drzwi oraz szerokości skrzydła.

Cennik

Podane ceny netto za kompletne drzwi

Typ drzwi	Prze- szklenie	FI05A	FI05B	FI05C	FI05D	FI05E
Premium	✓	3799	3799	3799	3999	3999
Optimum	✓	4379	4379	4379	4579	4579
Termo Prestige Lux	✓	5659	5659	5659	5859	5859

WZÓR **FI05b**WZÓR **FI05c**WZÓR **FI05d**WZÓR **FI05e**

¹ Dopłata zgodnie z cennikiem. Rozmiar niedostępny dla linii Termo Prestige Lux.

² Pochwyty ALFA 60 ◁ 45° dostępny wyłącznie dla linii Termo Prestige Lux. ³ Ramki Black bez dopłaty.

⁴ Technologia ALU stanowi opcjonalną możliwość wyprodukowania drzwi aluminiowych w danym wzorze drzwi klasycznych. Opcja możliwa wyłącznie dla drzwi z ościeżnicą Termo. Brak możliwości wykonania drzwi w technologii ALU w opcji Cameleon.

WZÓR **FI06a**



Przeszklenia Dostępne także (→ s. 99)
P4, Lustro Weneckie, Reflex Grafit

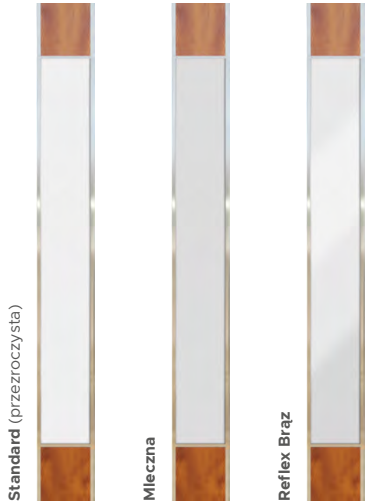

Dostępne ramki **BLACK³** **INOX**

Pochwyty	ALFA 60° / 120 / 150	◁ 45°
	BETA 120 / 150	◁ 45°

Dla wzorów FI06A i FI06C dostępne dodatkowo pochwyty Alfa i Beta w opcji ◁ 90°, pochwyty Modern Elegance "150, pochwyty Toro 120" ◁ 90° i 180" ◁ 90° oraz pochwyty wpuszczane Pocket.

Dostępne rozmiary (szerokość skrzydła)

80N	80	90N	90	100 ¹
-----	----	-----	----	------------------

Opcjonalne dostępne wysokości

2110 - 2400*	Przewyższenia co 1 cm.
--------------	------------------------

*2080 - 2400 dla linii Premium Termo

Dostawki i skrzydła bierne
Niedostępne dla drzwi z serii Future INOX.

Dodatkowe informacje
Szerokość elementów ozdobnych jest poglądowa i może się różnić w zależności od linii drzwi oraz szerokości skrzydła.

Cennik Podane ceny netto za kompletne drzwi

Typ drzwi	Prze-szklenie	FI06A	FI06B	FI06C	FI06D	FI06E
Premium	✓	3799*	3799*	3799*	3999*	3999*
		3999**	3999**	3999**	4199**	4199**
Optimum	✓	4379*	4379*	4379*	4579*	4579*
		4579**	4579**	4579**	4779**	4779**
Termo Prestige Lux	✓	5659*	5659*	5659*	5859*	5859*
		5859**	5859**	5859**	6059**	6059**

* Dotyczy drzwi z jednym kolorem okleiny (obustronnie).
** Dotyczy drzwi z dwoma różnymi kolorami oklein (obustronnie).

WZÓR **FI06b**



WZÓR **FI06c**



WZÓR **FI06d**



WZÓR **FI06e**



^Δ Kolory Antracyt Szafir oraz Czarny Mat dostępne wyłącznie dla linii Termo Prestige Lux, Optimum z ościeżnicą Termo oraz Premium z ościeżnicą Termo. Kolory niedostępne dla drzwi przeszklonych z ramkami PCV.
^{ΔΔ} Kolor Dąb Bielony dostępny wyłącznie dla linii Termo Prestige Lux, Optimum z ościeżnicą Termo oraz Premium z ościeżnicą Termo. ^{ΔΔΔ} Kolor Wooddec Dąb Turner niedostępny dla drzwi z ramkami PCV.

WZÓR **FI07a****Przeszklenia**Dostępne także (→ s. 99)
P4, Lustro Weneckie, Reflex Grafit**Dostępne ramki**BLACK³

INOX

PochwytyALFA 60² / 120 / 150

◁ 45°

BETA 120 / 150

◁ 45°

Dla wzorów FI07A i FI07C dostępne dodatkowo pochwyty Alfa i Beta w opcji ◁ 90°, pochwyty Modern Elegance 150¹, pochwyty Toro 120¹ ◁ 90° i 180° ◁ 90° oraz pochwyty wpuszczane Pocket.**Dostępne rozmiary (szerokość skrzydła)**

80N

80

90N

90

100¹**Opcjonalne dostępne wysokości**

2110 - 2400*

Przewyższenia co 1 cm.

*2080 - 2400 dla linii Premium Termo

Dostawki i skrzydła bierne

Niedostępne dla drzwi z serii Future INOX.

Dodatkowe informacje

Szerokość elementów ozdobnych jest poglądowa i może się różnić w zależności od linii drzwi oraz szerokości skrzydła.

Cennik

Podane ceny netto za kompletne drzwi

Typ drzwi	Prze- szklenie	FI07A	FI07B	FI07C	FI07D	FI07E
Premium	✓	3799	3799	3799	3999	3999
Optimum	✓	4379	4379	4379	4579	4579
Termo Prestige Lux	✓	5655	5655	5655	5855	5855

WZÓR **FI07b**WZÓR **FI07c**WZÓR **FI07d**WZÓR **FI07e**¹ Dopłata zgodnie z cennikiem. Rozmiar niedostępny dla linii Termo Prestige Lux.² Pochwyty ALFA 60 ◁ 45° dostępny wyłącznie dla linii Termo Prestige Lux.³ Ramki Black bez dopłaty.⁴ Technologia ALU stanowi opcjonalną możliwość wyprodukowania drzwi aluminiowych w danym wzorze drzwi klasycznych. Opcja możliwa wyłącznie dla drzwi z ościeżnicą Termo. Brak możliwości wykonania drzwi w technologii ALU w opcji Cameleon.

WZÓR **FI08a**



Przeszklenia Dostępne także (→ s. 99) P4, Lustro Weneckie, Reflex Grafit

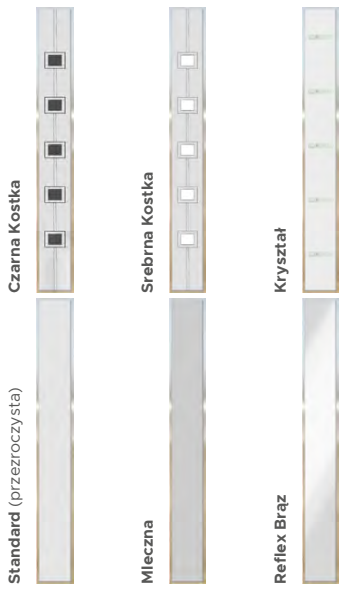

Dostępne ramki **BLACK³** **INOX**

Pochwyty

ALFA 60° / 120 / 150	◀ 45°
BETA 120 / 150	◀ 45°

Dla wzoru FI08A dostępne dodatkowo pochwyty Alfa i Beta w opcji ◀ 90°, pochwyt Modern Elegance 150°, pochwyt Toro 120° ◀ 90° i 180° ◀ 90° oraz pochwyty wpuszczane Pocket.

Dostępne rozmiary (szerokość skrzydła)

80N	80	90N	90	100 ¹
-----	----	-----	----	------------------

Opcjonalne dostępne wysokości

2110 - 2400*	Przewyższenia co 1 cm.
--------------	------------------------

*2080 - 2400 dla linii Premium Termo

Dostawki i skrzydła bierne

Niedostępne dla drzwi z serii Future INOX.

Dodatkowe informacje

Szerokość elementów ozdobnych jest poglądowa i może się różnić w zależności od linii drzwi oraz szerokości skrzydła.

Cennik Podane ceny netto za kompletne drzwi

Typ drzwi	Przeszklenie	FI08A	FI08B
Premium	✓	3699	3699
Optimum	✓	4279	4279
Termo Prestige Lux	✓	5549	5549

WZÓR **FI08b**



¹ Kolory Antracyt Szafir oraz Czarny Mat dostępne wyłącznie dla linii Termo Prestige Lux, Optimum z ościeżnicą Termo oraz Premium z ościeżnicą Termo. Kolory niedostępne dla drzwi przeszkłonych z ramkami PCV.
² Kolor Dąb Bielony dostępny wyłącznie dla linii Termo Prestige Lux, Optimum z ościeżnicą Termo oraz Premium z ościeżnicą Termo. ³ Kolor Wooddec Dąb Turner niedostępny dla drzwi z ramkami PCV.

WZÓR **FI09a**

Przeszklenia Dostępne także (→ s. 99)
P4, Lustro Weneckie, Reflex Grafit



Standard (przezroczysta)



Mleczna



Reflex Brąz

Dostępne ramki

BLACK³

INOX

Pochwyty

ALFA 60² / 120 / 150

◁ 45°

BETA 120 / 150

◁ 45°

Uwaga - dla wzoru FI09C nie jest dostępny żaden z pochwyty.

Dostępne rozmiary (szerokość skrzydła)

80

90N

90

100¹

Opcjonalne dostępne wysokości

2110 - 2400*

Przewyższenia co 1 cm.

*2080 - 2400 dla linii Premium Termo
Opcjonalne wysokości niedostępne dla wzoru FI09C.

Dostawki i skrzydła bierne

Niedostępne dla drzwi z serii Future INOX.

Dodatkowe informacje

Szerokość elementów ozdobnych jest poglądowa i może się różnić w zależności od linii drzwi oraz szerokości skrzydła.

Cennik

Podane ceny netto za kompletne drzwi

Typ drzwi	Przeszklenie	FI09A	FI09B	FI09C
Premium	✓	4009	4209	4209
Optimum	✓	4589	4789	4789
Termo Prestige Lux	✓	5869	6069	6069

WZÓR **FI09b**WZÓR **FI09c**

¹ Dopłata zgodnie z cennikiem. Rozmiar niedostępny dla linii Termo Prestige Lux.

² Pochwyty ALFA 60 < 45° dostępny wyłącznie dla linii Termo Prestige Lux.

³ Ramki Black bez dopłaty.

⁴ Technologia ALU stanowi opcjonalną możliwość wyprodukowania drzwi aluminiowych w danym wzorze drzwi klasycznych. Opcja możliwa wyłącznie dla drzwi z ościeżnicą Termo. Brak możliwości wykonania drzwi w technologii ALU w opcji Cameleon.

WZÓR **F110a**



Przeszklenia Dostępne także (→ s. 99) P4, Lustro Weneckie, Reflex Grafit



Dostępne ramki **BLACK³** **INOX**

Pochwyty

ALFA 60° / 120 / 150	◁ 45°
BETA 120 / 150	◁ 45°

Dla wzoru F110B dostępne dodatkowo pochwyty Alfa i Beta w opcji ◁ 90°, pochwyty Modern Elegance 150°, pochwyty Toro 120" ◁ 90° i 180" ◁ 90° oraz pochwyty wpuszczane Pocket.

Dostępne rozmiary (szerokość skrzydła)

80N	80	90N	90	100 ¹
-----	----	-----	----	------------------

Opcjonalne dostępne wysokości

2110 - 2400*	Przewyższenia co 1 cm.
--------------	------------------------

*2080 - 2400 dla linii Premium Termo

Dostawki i skrzydła bierne
Niedostępne dla drzwi z serii Future INOX.

Dodatkowe informacje
Szerokość elementów ozdobnych jest poglądowa i może się różnić w zależności od linii drzwi oraz szerokości skrzydła.

Cennik		Podane ceny netto za kompletne drzwi	
Typ drzwi	Przeszklenie	F110A	F110B
Premium	✓	3699	3699
Optimum	✓	4279	4279
Termo Prestige Lux	✓	5549	5549

WZÓR **F110b**



¹ Kolory Antracyt Szafir oraz Czarny Mat dostępne wyłącznie dla linii Termo Prestige Lux, Optimum z ościeżnicą Termo oraz Premium z ościeżnicą Termo. Kolory niedostępne dla drzwi przeszkłonych z ramkami PCV.
² Kolor Dąb Bielony dostępny wyłącznie dla linii Termo Prestige Lux, Optimum z ościeżnicą Termo oraz Premium z ościeżnicą Termo. ³ Kolor Wooddec Dąb Turner niedostępny dla drzwi z ramkami PCV.



Siła sprawdzonych rozwiązań

Drzwi zewnętrzne w szerokiej gamie stylistycznej i możliwościach personalizacji, przeznaczone dla każdego typu budownictwa



Wzory klasyczne

DRZWI ZEWNĘTRZNE

POZNAJ

Wzory klasyczne



Wyjątkowa różnorodność klasycznych drzwi zewnętrznych WIKĘD daje praktycznie nieograniczone możliwości wyboru oraz ich personalizacji. Dostawki nieotwierane, skrzydła bierne, drzwi skracane i przewyższone, różnorodne przeszklenia czy też możliwość instalacji inteligentnych rozwiązań. Każdy znajdzie opcję idealną dla siebie!

Drzwi klasyczne można podzielić na dwa typy: pierwszy z nich, zwyczajowo dotyczący niższej numeracji, świetnie sprawdzi się w klasycznym budownictwie, gdzie ceni się elegancję oraz ponadczasową stylistykę. Drugi z nich cechuje się prostotą kształtów, zazwyczaj możliwością wyboru ramek INOX oraz BLACK - są to drzwi dedykowane miłośnikom prostego, nowoczesnego i funkcjonalnego stylu.

ZOBACZ
TAKŻE

POSZERZ KOLORYSTYKĘ DRZWI DZIĘKI PALECIE CAMELEON

WIĘCEJ: S. 57

WYBIERZ DOSTAWKI NIEOTWIERANE LUB SKRZYDŁA BIERNE

WIĘCEJ: S. 64-69

WZÓR **44**



WZÓR **44a**



WZÓR **44b**



WZÓR **44c**



TECHNOLOGIA **ALU**: dopłata **+680 zł netto**⁴

Przeszklenia

Brak dostępnych przeszkleń dla tego wzoru drzwi.

Dostępne ramki **BLACK**³ **INOX**

Pochwyty

ALFA 60° / 120° / 150°	≤ 45°
BETA 120° / 150°	≤ 45°

Dla wzorów 44A i 44C dostępne dodatkowo pochwyty Alfa i Beta w opcji ≤ 90°, pochwyty Modern Elegance 150°, pochwyty Toro 120° ≤ 90° i 180° ≤ 90°.

Dostępne rozmiary (szerokość skrzydła)

80N 80 90N 90 100¹

Dostawki i skrzydła bierne

DEDYKOWANE	PEŁNA	T8
OPCJONALNE	P2	PT1 X2

Cennik
Podane ceny netto za kompletne drzwi

Typ drzwi	INOX	44	44A	44B	44C
Normal	Zewnątrz	1939	1939	1939	1939
	Obustronne	2149	2149	2149	2149
Premium	Zewnątrz	2179	2179	2179	2179
	Obustronne	2389	2389	2389	2389
Optimum	Zewnątrz	2829	2829	2829	2829
	Obustronne	3039	3039	3039	3039
Termo Prestige Lux	Zewnątrz	4259	4259	4259	4259
	Obustronne	4469	4469	4469	4469

WZÓR **43**



WZÓR **43a**



WZÓR **43b**



WZÓR **43c**



Przeszklenia

Brak dostępnych przeszkleń dla tego wzoru drzwi.

Pochwyty

ALFA 60° / 120° / 150°	≤ 45°
BETA 120° / 150°	≤ 45°

Dostępne rozmiary (szerokość skrzydła)

80N 80 90N 90 100¹

Dostawki i skrzydła bierne

DEDYKOWANE	PEŁNA
OPCJONALNE	P2

Cennik
Podane ceny netto za kompletne drzwi

Typ drzwi	Przeszklenie	43	43a	43b	43c
Normal	—	1519	1519	1519	1519
Premium	—	1749	1749	1749	1749
Optimum	—	2389	2389	2389	2389
Termo Prestige Lux	—	3629	3629	3629	3629

⁴ Kolory Antracyt Szafir oraz Czarny Mat dostępne wyłącznie dla linii Termo Prestige Lux, Optimum z ościeżnicą Termo oraz Premium z ościeżnicą Termo. Kolory niedostępne dla drzwi przeszkłonych z ramkami PCV.
³ Kolor Dąb Białony dostępny wyłącznie dla linii Termo Prestige Lux, Optimum z ościeżnicą Termo oraz Premium z ościeżnicą Termo. ¹ Kolor Woodec Dąb Turner niedostępny dla drzwi z ramkami PCV.



WZÓR 42

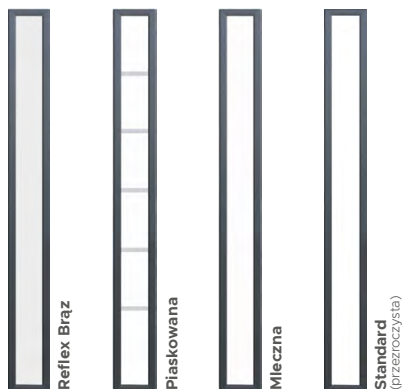

Przeszklenia

Dostępne także (→ s. 99)
P4, Lustro Weneckie, Reflex Grafit

Dodatkowe informacje

Wzór bez przeszklenia widoczny na str. 58.

WZÓR 41



WZÓR 41a



WZÓR 41b



Przeszklenia

Brak dostępnych przeszkleń dla tego wzoru drzwi.

Dostępne ramki

BLACK³

INOX

Pochwyty	ALFA 60 ² / 120 / 150	◁ 90° ▷ 45°
	BETA 120 / 150	◁ 90° ▷ 45°
	TORO 120 / 180	◁ 90°
	MODERN ELEGANCE 150	◁ 90°

Dostępne rozmiary (szerokość skrzydła)

80N 80 90N 90 100¹

Dostawki i skrzydła bierne

DEDYKOWANE PEŁNA T8 P2

Cennik

Podane ceny netto za kompletne drzwi

Typ drzwi	Przeszklenie	42
Normal	—	1519
Premium	—	1749
	✓	2489
Optimum	—	2389
	✓	3089
Termo Prestige Lux	—	3629
	✓	4469

TECHNOLOGIA ALU: dopłata +680 zł netto⁴

Pochwyty	ALFA 60 ² / 120 / 150	◁ 90° ▷ 45°
	BETA 120 / 150	◁ 90° ▷ 45°
	TORO 120 / 180	◁ 90°
	MODERN ELEGANCE 150	◁ 90°

Dla wzoru 41 i 41A (w przypadku wyboru wersji bez ramek od strony zewnętrznej) dodatkowo dostępny pochwyty Modern 50.

Dostępne rozmiary (szerokość skrzydła)

80N 80 90N 90 100¹

Dostawki i skrzydła bierne

DEDYKOWANE PEŁNA T3 PT3

OPCJONALNE P5 P6 P7 P8 X3
X4 X5 X6

Cennik

Podane ceny netto za kompletne drzwi

Typ drzwi	INOX	41	41A	41B
Normal	Zewnątrz	1829	1829	1829
	Obustronnie	2069	2069	2069
Premium	Zewnątrz	2089	2089	2089
	Obustronnie	2299	2299	2299
Optimum	Zewnątrz	2749	2749	2749
	Obustronnie	2969	2969	2969
Termo Prestige Lux	Zewnątrz	4169	4169	4169
	Obustronnie	4389	4389	4389

TECHNOLOGIA ALU: dopłata +680 zł netto⁴¹ Dopłata zgodnie z cennikiem. Rozmiar niedostępny dla linii Termo Prestige Lux.² Pochwyty ALFA 60 ◁ 45° dostępny wyłącznie dla linii Termo Prestige Lux.³ Ramki Black bez dopłaty.⁴ Technologia ALU stanowi opcjonalną możliwość wyprodukowania drzwi aluminiowych w danym wzorze drzwi klasycznych. Opcja możliwa wyłącznie dla drzwi z ościeżnicą Termo. Brak możliwości wykonania drzwi w technologii ALU w opcji Cameleon.

WZÓR **40**



WZÓR **40a**

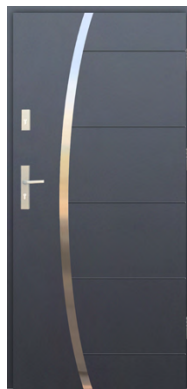

Przeszklenia

Brak dostępnych przeszkleń dla tego wzoru drzwi.

Dostępne ramki BLACK³ INOX

WZÓR **39**



WZÓR **39a**



WZÓR **39b**

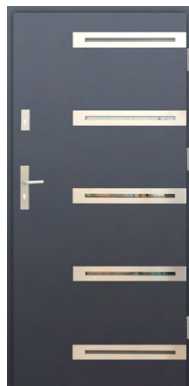

Przeszklenia Dostępne także (→ s. 99) P4, Lustro Weneckie, Reflex Grafit

-  **Mleczne**
-  **Reflex Brąz**
-  **Standard** (przezroczysta)

Dostępne ramki BLACK³ INOX

Pochwyty	ALFA 60 ² / 120 / 150	◁ 90° ▷ 45°
	BETA 120 / 150	◁ 90° ▷ 45°
	TORO 120 / 180	◁ 90°
	OMEGA 150	◁ 90°
	MODERN ELEGANCE 150	◁ 90°

Dostępne rozmiary (szerokość skrzydła)

80N 80 90N 90 100¹

Dostawki i skrzydła bierne

DEDYKOWANE PEŁNA T3 PT3
 OPCJONALNE P5 P6 P7 P8 X3
X4 X5 X6

Cennik Podane ceny netto za kompletne drzwi

Typ drzwi		INOX	40	40A
Normal	Zewnątrz		1829	1829
	Obustronne		2069	2069
Premium	Zewnątrz		2089	2089
	Obustronne		2299	2299
Optimum	Zewnątrz		2749	2749
	Obustronne		2969	2969
Termo Prestige Lux	Zewnątrz		4169	4169
	Obustronne		4369	4369

TECHNOLOGIA ALU: dopłata +680 zł netto⁴

Pochwyty	ALFA 60 ² / 120 / 150	◁ 90° ▷ 45°
	BETA 120 / 150	◁ 90° ▷ 45°
	TORO 120 / 180	◁ 90°
	MODERN 50 / 150	◁ 90°

Dostępne rozmiary (szerokość skrzydła)

80N 80 90N 90 100¹

Dostawki i skrzydła bierne

DEDYKOWANE PEŁNA T3
 OPCJONALNE P5 P6 P7 P8 PT3
X3 X4 X5 X6

Cennik Podane ceny netto za kompletne drzwi

Typ drzwi	Przeszklenie	39	39A	39B
Premium	✓	2689	2689	2689
Optimum	✓	3309	3309	3309
Termo Prestige Lux	✓	4739	4739	4739

TECHNOLOGIA ALU: dopłata +680 zł netto⁴

¹ Kolory Antracyt Szafir oraz Czarny Mat dostępne wyłącznie dla linii Termo Prestige Lux, Optimum z ościeżnicą Termo oraz Premium z ościeżnicą Termo. Kolory niedostępne dla drzwi przeszklonych z ramkami PCV. ² Kolor Dąb Bielony dostępny wyłącznie dla linii Termo Prestige Lux, Optimum z ościeżnicą Termo oraz Premium z ościeżnicą Termo. ³ Kolor Woodec Dąb Turner niedostępny dla drzwi z ramkami PCV.

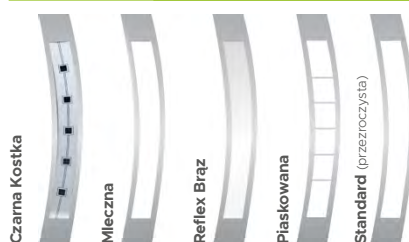
WZÓR **38**WZÓR **38a**
Przeszklenia Dostępne także (→ s. 99)
P4, Lustro Weneckie, Reflex Grafit

Dostępne ramki

BLACK³

INOX

WZÓR **37**WZÓR **37a**
Przeszklenia Dostępne także (→ s. 99)
P4, Lustro Weneckie, Reflex Grafit

Dostępne ramki

BLACK³

INOX

Pochwyty	ALFA 60 ² / 120 / 150	↙ 90° ↘ 45°
	BETA 120 / 150	↙ 90° ↘ 45°
	TORO 120 / 180	↙ 90°
	OMEGA 150	↙ 90°
	MODERN ELEGANCE 150	↙ 90°

Dostępne rozmiary (szerokość skrzydła)

80N 80 90N 90 100¹

Dostawki i skrzydła bierne

DEDYKOWANE	PEŁNA	T7	P8	X5	PT4
OPCJONALNE	X4				

Cennik Podane ceny netto za kompletne drzwi

Typ drzwi	Przeszklenie	38	38A
Premium	✓	2589	2589
Optimum	✓	3209	3209
Termo Prestige Lux	✓	4529	4529

TECHNOLOGIA ALU: dopłata +680 zł netto⁴

Pochwyty	ALFA 60 ² / 120 / 150	↙ 90° ↘ 45°
	BETA 120 / 150	↙ 90° ↘ 45°
	TORO 120 / 180	↙ 90°
	MODERN ELEGANCE 150	↙ 90°

Dostępne rozmiary (szerokość skrzydła)

80N 80 90N 90 100¹

Dostawki i skrzydła bierne

DEDYKOWANE	PEŁNA	T7	P8	X5	PT4
OPCJONALNE	X4				

Cennik Podane ceny netto za kompletne drzwi

Typ drzwi	Przeszklenie	37	37A
Premium	✓	2589	2589
Optimum	✓	3209	3209
Termo Prestige Lux	✓	4529	4529

TECHNOLOGIA ALU: dopłata +680 zł netto⁴

¹ Dopłata zgodnie z cennikiem. Rozmiar niedostępny dla linii Termo Prestige Lux.

² Pochwył ALFA 60 < 45° dostępny wyłącznie dla linii Termo Prestige Lux.

³ Ramki Black bez

dopłaty. ⁴ Technologia ALU stanowi opcjonalną możliwość wyprodukowania drzwi aluminiowych w danym wzorze drzwi klasycznych. Opcja możliwa wyłącznie dla drzwi z ościeżnicą Termo. Brak możliwości wykonania drzwi w technologii ALU w opcji Cameleon.

WZÓR **36**



Przeszklenia Dostępne także (→ s. 99)
P4, Lustro Weneckie, Reflex Grafit

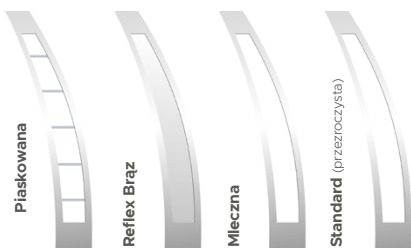

Dostępne ramki **BLACK³** **INOX**

Pochwyty	ALFA 60 ² / 120 / 150	∠ 45°
	BETA 120 / 150	∠ 45°
	OMEGA 150	∠ 90°

Dostępne rozmiary (szerokość skrzydła)

80	90N	90	100 ¹
----	-----	----	------------------

Dostawki i skrzydła bierne

DEDYKOWANE	PEŁNA	X5
OPCJONALNE	P5	X2 X4

Cennik Podane ceny netto za kompletne drzwi

Typ drzwi	Przeszklenie	36
Premium	✓	2589
Optimum	✓	3209
Termo Prestige Lux	✓	4529

TECHNOLOGIA ALU: dopłata +680 zł netto⁴

WZÓR **35**



Przeszklenia Dostępne także (→ s. 99)
P4, Lustro Weneckie, Reflex Grafit



Dostępne ramki **INOX**

Pochwyty	ALFA 120 / 150	∠ 90°
	BETA 120 / 150	∠ 90°
	MODERN ELEGANCE 150	∠ 90°

Dostępne rozmiary (szerokość skrzydła)

90N	90	100 ¹
-----	----	------------------

Dostawki i skrzydła bierne

DEDYKOWANE	PEŁNA	P5	X2		
OPCJONALNE	P6	P7	P8	X3	X4
	X5	X6			

Cennik Podane ceny netto za kompletne drzwi

Typ drzwi	Przeszklenie	35
Premium	✓	2689
Optimum	✓	3309
Termo Prestige Lux	✓	4739

TECHNOLOGIA ALU: dopłata +680 zł netto⁴

¹ Kolory Antracyt Szafir oraz Czarny Mat dostępne wyłącznie dla linii Termo Prestige Lux, Optimum z ościeżnicą Termo oraz Premium z ościeżnicą Termo. Kolory niedostępne dla drzwi przeszklonych z ramkami PCV. ² Kolor Dąb Bielony dostępny wyłącznie dla linii Termo Prestige Lux, Optimum z ościeżnicą Termo oraz Premium z ościeżnicą Termo. ³ Kolor Woodec Dąb Turner niedostępny dla drzwi z ramkami PCV.

WZÓR **34**WZÓR **34a**WZÓR **34b**
Przeszklenia Dostępne także (→ s. 99)
P4, Lustro Weneckie, Reflex Grafit

W drzwiach bez przeszklenia w miejscu szybki jest przetłoczenie. Kolor szprosów przeszklenia Diamant zależy od koloru wybranego okucia.

WZÓR **33**WZÓR **33a**
Przeszklenia Dostępne także (→ s. 99)
P4, Lustro Weneckie, Reflex Grafit

W drzwiach bez przeszklenia w miejscu szybki jest przetłoczenie. Kolor szprosów przeszklenia Diamant zależy od koloru wybranego okucia.

Pochwyty
ALFA 60² / 120 / 150

◁ 45°

BETA 120 / 150

◁ 45°

Dostępne rozmiary (szerokość skrzydła)

80*

90N

90

100¹

* Dla rozmiaru 80 drzwi dostępne bez przeszklenia.

Dostawki i skrzydła bierne

DEDYKOWANE

PEŁNA

T4

T5

OPCJONALNE

P1

P2

P3

Cennik

Podane ceny netto za kompletne drzwi

Typ drzwi	Przeszklenie	34	34A	34B
Normal	—	1519	1519	1519
Premium	—	1749	1749	1749
	✓	2369	2469	2109
Optimum	—	2389	2389	2389
	✓	2989	3089	2729
Termo Prestige Lux	—	3629	3629	3629
	✓	4429	4489	4209

Pochwyty
ALFA 60² / 120 / 150

◁ 45°

BETA 120 / 150

◁ 45°

Dostępne rozmiary (szerokość skrzydła)

80

90N

90

100¹
Dostawki i skrzydła bierne

DEDYKOWANE

PEŁNA

T5

OPCJONALNE

P2

Cennik

Podane ceny netto za kompletne drzwi

Typ drzwi	Przeszklenie	33	33A
Normal	—	1519	1519
Premium	—	1749	1749
	✓	2109	2369
Optimum	—	2389	2389
	✓	2789	2989
Termo Prestige Lux	—	3629	3629
	✓	4209	4429

¹ Dopłata zgodnie z cennikiem. Rozmiar niedostępny dla linii Termo Prestige Lux.

² Pochwyty ALFA 60 ◁ 45° dostępny wyłącznie dla linii Termo Prestige Lux.

³ Ramki Black bez dopłaty.

⁴ Technologia ALU stanowi opcjonalną możliwość wyprodukowania drzwi aluminiowych w danym wzorze drzwi klasycznych. Opcja możliwa wyłącznie dla drzwi z ościeżnicą Termo. Brak możliwości wykonania drzwi w technologii ALU w opcji Cameleon.

WZÓR **32**



WZÓR **32a**



WZÓR **32b**



Przeszklenia

Brak dostępnych przeszkleń dla tego wzoru drzwi.

Dostępne ramki INOX

WZÓR **31**



WZÓR **31a**



Przeszklenia Dostępne także (→ s. 99)
P4, Lustro Weneckie, Reflex Grafit



Dostępne ramki BLACK³ INOX

Pochwyty

ALFA 60 ² / 120 / 150	◁ 45°
BETA 120 / 150	◁ 45°

Dla wzorów 32 i 32 B dostępne dodatkowo pochwyty Alfa i Beta w opcji ◁ 90°, pochwyt Modern Elegance 150", pochwyt Toro 120" ◁ 90° i 180" ◁ 90° oraz pochwyty wpuszczane Pocket.

Dostępne rozmiary (szerokość skrzydła)

80N	80	90N	90	100 ¹
-----	----	-----	----	------------------

Dostawki i skrzydła bierne

DEDYKOWANE	PEŁNA	X4			
OPCJONALNE	P5	P6	P7	P8	X2
	X3	X5	X6		

Cennik Podane ceny netto za kompletne drzwi

Typ drzwi		INOX	32	32A	32B
Normal	Zewnątrz		1829	1829	1829
	Obustronne		2069	2069	2069
Premium	Zewnątrz		2089	2089	2089
	Obustronne		2299	2299	2299
Optimum	Zewnątrz		2749	2749	2749
	Obustronne		2969	2969	2969
Termo Prestige Lux	Zewnątrz		4169	4169	4169
	Obustronne		4369	4369	4369

TECHNOLOGIA ALU: dopłata +680 zł netto⁴

Pochwyty

ALFA 60 ² / 120 / 150	◁ 90° ◁ 45°
BETA 120 / 150	◁ 90° ◁ 45°
GAMMA 60 / 150	◁ 90°
TORO 120 / 180	◁ 90°
MODERN ELEGANCE 150	◁ 90°

Dostępne rozmiary (szerokość skrzydła)

80N	80	90N	90	100 ¹
-----	----	-----	----	------------------

Dostawki i skrzydła bierne

DEDYKOWANE	PEŁNA	T6*	PT2*	* Niedostępne dla wzoru 31.	
OPCJONALNE	P5	P6	P7	P8	X2
	X3	X4	X5	X6	

Cennik Podane ceny netto za kompletne drzwi

Typ drzwi	Przeszklenie	31	31A
Premium	✓	2689	2689
Optimum	✓	3309	3309
Termo Prestige Lux	✓	4739	4739

TECHNOLOGIA ALU: dopłata +680 zł netto⁴

¹ Kolory Antracyt Szafir oraz Czarny Mat dostępne wyłącznie dla linii Termo Prestige Lux, Optimum z ościeżnicą Termo oraz Premium z ościeżnicą Termo. Kolory niedostępne dla drzwi przeszklonych z ramkami PCV. ² Kolor Dąb Bielony dostępny wyłącznie dla linii Termo Prestige Lux, Optimum z ościeżnicą Termo oraz Premium z ościeżnicą Termo. ³ Kolor Woodec Dąb Turner niedostępny dla drzwi z ramkami PCV.

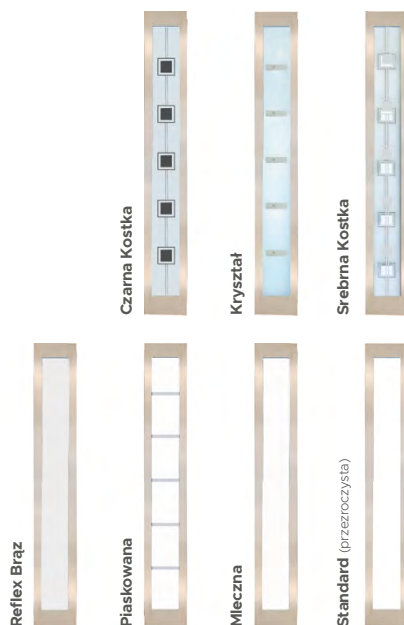
WZÓR **30**Przeszklenia Dostępne także (→ s. 99)
P4, Lustro Weneckie, Reflex Grafit

Dostępne ramki

BLACK³

INOX

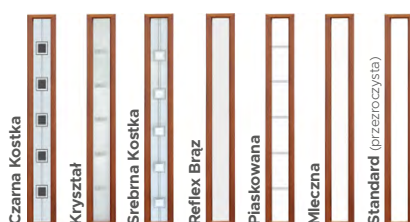
WZÓR **29**WZÓR **29a**Przeszklenia Dostępne także (→ s. 99)
P4, Lustro Weneckie, Reflex Grafit

Dostępne ramki

BLACK³

INOX

¹Nie dotyczy wzoru 29a.

Pochwyty	ALFA 60 ² / 120 / 150	↙ 90° ↘ 45°
	BETA 120 / 150	↙ 90° ↘ 45°
	MODERN ELEGANCE 150	↙ 90°
	TORO 120 / 180	↙ 90°
	POCKET 20* / 45 / 180	

* Pocket 20 niedostępny dla rozmiaru drzwi 80N.

Dostępne rozmiary (szerokość skrzydła)

80N 80 90N 90 100¹

Dostawki i skrzydła bierne

DEDYKOWANE	PEŁNA	P8	X5
OPCJONALNE	X4		

Cennik	Podane ceny netto za kompletne drzwi	
Typ drzwi	Przeszklenie	30
Premium	✓	2589
Optimum	✓	3209
Termo Prestige Lux	✓	4529

TECHNOLOGIA ALU: dopłata +680 zł netto⁴

Pochwyty	ALFA 60 ² / 120 / 150	↙ 90° ↘ 45°
	BETA 120 / 150	↙ 90° ↘ 45°
	TORO 120 / 180	↙ 90°
	MODERN ELEGANCE 150	↙ 90°

Dostępne rozmiary (szerokość skrzydła)

80N 80 90N 90 100¹

Dostawki i skrzydła bierne

DEDYKOWANE	PEŁNA	P2	P4**	X1**
OPCJONALNE	P5**	X2**	** Niedostępne dla wzoru 29A.	

Cennik	Podane ceny netto za kompletne drzwi		
Typ drzwi	Przeszklenie	29	29A
Premium	✓	2689	2469
Optimum	✓	3309	3089
Termo Prestige Lux	✓	4739	4489

¹ Dopłata zgodnie z cennikiem. Rozmiar niedostępny dla linii Termo Prestige Lux.² Pochwył ALFA 60 ↙ 45° dostępny wyłącznie dla linii Termo Prestige Lux.³ Ramki Black bez dopłaty.⁴ Technologia ALU stanowi opcjonalną możliwość wyprodukowania drzwi aluminiowych w danym wzorze drzwi klasycznych. Opcja możliwa wyłącznie dla drzwi z ościeżnicą Termo. Brak możliwości wykonania drzwi w technologii ALU w opcji Cameleon.

WZÓR 28



Przeszklenia

Brak dostępnych przeszkleń dla tego wzoru drzwi.

WZÓR 27



Przeszklenia

Brak dostępnych przeszkleń dla tego wzoru drzwi.

Pochwyty

- ALFA 60² / 120 / 150 < 45°
- BETA 120 / 150 < 45°

Dostępne rozmiary (szerokość skrzydła)

80N 80 90N 90 100¹

Dostawki i skrzydła bierne

DEDYKOWANE PEŁNA T5

OPCJONALNE P2

Cennik Podane ceny netto za kompletne drzwi

Typ drzwi	Przeszklenie	28
Normal	—	1519
Premium	—	1749
Optimum	—	2389
Termo Prestige Lux	—	3629

Pochwyty

- ALFA 60² / 120 / 150 < 45°
- BETA 120 / 150 < 45°

Dostępne rozmiary (szerokość skrzydła)

80N 80 90N 90 100¹

Dostawki i skrzydła bierne

DEDYKOWANE PEŁNA T5

OPCJONALNE P1 P2 P3

Cennik Podane ceny netto za kompletne drzwi

Typ drzwi	Przeszklenie	27
Normal	—	1519
Premium	—	1749
Optimum	—	2389
Termo Prestige Lux	—	3629

TECHNOLOGIA ALU: dopłata +680 zł netto⁴

¹ Kolory Antracyt Szafir oraz Czarny Mat dostępne wyłącznie dla linii Termo Prestige Lux, Optimum z ościeżnicą Termo oraz Premium z ościeżnicą Termo. Kolory niedostępne dla drzwi przeszklonych z ramkami PCV. ² Kolor Dąb Biely dostępny wyłącznie dla linii Termo Prestige Lux, Optimum z ościeżnicą Termo oraz Premium z ościeżnicą Termo. ³ Kolor Woodec Dąb Turner niedostępny dla drzwi z ramkami PCV.

WZÓR **26**WZÓR **26a**WZÓR **26b****Przeszklenia**Dostępne także (→ s. 99)
P4, Lustro Weneckie, Reflex Grafit**Dostępne ramki**BLACK³

INOX

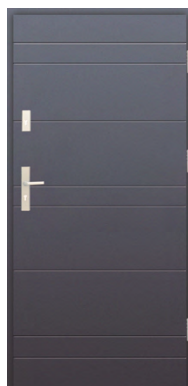
WZÓR **26c**WZÓR **26d**WZÓR **26e****Dodatkowe informacje**

Dla wzoru 26 E naświetle niedostępne w szybie piaskowanej.

Przeszklenia

Brak dostępnych przeszkleń dla tego wzoru drzwi.

Pochwyty	ALFA 60 ² / 120 / 150	∠ 45°
	BETA 120 / 150	∠ 45°

Dla wzorów 26 A i 26 B dostępne dodatkowo pochwyty Alfa i Beta w opcji ∠ 90°, pochwyty Modern Elegance 150", pochwyty Toro 120" ∠ 90° i 180" ∠ 90° oraz pochwyty wpuszczane Pocket.

Dostępne rozmiary (szerokość skrzydła)80N 80 90N 90 100¹**Dostawki i skrzydła bierne**

DEDYKOWANE	PEŁNA	P6	P7	X3	X6
		T3	PT3		
OPCJONALNE	X4				

Cennik

Podane ceny netto za kompletne drzwi

Typ drzwi	Przeszklenie	26	26A	26B
Premium	✓	2589	2589	2589
Optimum	✓	3209	3209	3209
Termo Prestige Lux	✓	4529	4529	4529

TECHNOLOGIA ALU: dopłata +680 zł netto⁴

Pochwyty	ALFA 60 ² / 120 / 150	∠ 90° ∠ 45°
	BETA 120 / 150	∠ 90° ∠ 45°
	TORO 120 / 180	∠ 90°
	MODERN 50 [*] / 150	∠ 90°

*Nie dotyczy wzoru 26E.

Dostępne rozmiary (szerokość skrzydła)80N 80 90N 90 100¹**Dostawki i skrzydła bierne**

DEDYKOWANE	PEŁNA	T3*	PT3*	*Nie dotyczy wzoru 26E.	
OPCJONALNE	P5	P6	P7	X2	X3
	X4	X5	X6		

Cennik

Podane ceny netto za kompletne drzwi

Typ drzwi	Przeszklenie	26C	26D	26E
Normal	—	1519	1519	1519
Premium	—	1749	1749	1749
Optimum	—	2389	2389	2389
Termo Prestige Lux	—	3629	3629	3629

TECHNOLOGIA ALU: dopłata +680 zł netto⁴

¹ Dopłata zgodnie z cennikiem. Rozmiar niedostępny dla linii Termo Prestige Lux.² Pochwyty ALFA 60 ∠ 45° dostępny wyłącznie dla linii Termo Prestige Lux.³ Ramki Black bez dopłaty.⁴ Technologia ALU stanowi opcjonalną możliwość wyprodukowania drzwi aluminiowych w danym wzorze drzwi klasycznych. Opcja możliwa wyłącznie dla drzwi z ościeżnicą Termo. Brak możliwości wykonania drzwi w technologii ALU w opcji Cameleon.

WZÓR **26f**



WZÓR **26g**



WZÓR **26i**



Przeszklenia

Brak dostępnych przeszkleń dla tego wzoru drzwi.

WZÓR **26h**



Przeszklenia Dostępne także (→ s. 99)
P4, Lustro Weneckie, Reflex Grafit

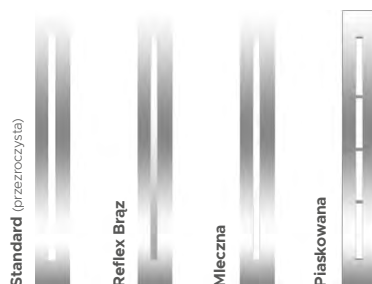

Dostępne ramki **BLACK³** **INOX**

Pochwyty

ALFA 60 ² / 120 / 150	∠ 45°
BETA 120 / 150	∠ 45°
OMEGA 150	∠ 45°

Dla wzorów 26G oraz 26I dostępne dodatkowo pochwyt Alfa i Beta w opcji ∠ 90°, pochwyt Modern Elegance 150°, oraz pochwyt Toro 120" ∠ 90° i 180" ∠ 90°.

Dostępne rozmiary (szerokość skrzydła)

80N	80	90N	90	100 ¹
-----	----	-----	----	------------------

Dostawki i skrzydła bierne

DEDYKOWANE	PEŁNA	T3	PT3		
OPCJONALNE	P5	P6	P7	X2	X3
	X4	X5	X6		

Cennik Podane ceny netto za kompletne drzwi

Typ drzwi	Przeszklenie	26F	26G	26I
Normal	—	1519	1519	1519
Premium	—	1749	1749	1749
Optimum	—	2389	2389	2389
Termo Prestige Lux	—	3629	3629	3629

TECHNOLOGIA ALU: dopłata +680 zł netto⁴

Pochwyty

ALFA 60 ² / 120 / 150	∠ 45°
BETA 120 / 150	∠ 45°

Dostępne rozmiary (szerokość skrzydła)

80N	80	90N	90	100 ¹
-----	----	-----	----	------------------

Dostawki i skrzydła bierne

DEDYKOWANE	PEŁNA	P6	P7	X3	X6
		T3	PT3		
OPCJONALNE	X4				

Cennik Podane ceny netto za kompletne drzwi

Typ drzwi	Przeszklenie	26H
Premium	✓	2589
Optimum	✓	3209
Termo Prestige Lux	✓	4529

TECHNOLOGIA ALU: dopłata +680 zł netto⁴

⁴ Kolory Antracyt Szafir oraz Czarny Mat dostępne wyłącznie dla linii Termo Prestige Lux, Optimum z ościeżnicą Termo oraz Premium z ościeżnicą Termo. Kolory niedostępne dla drzwi przeszkłonych z ramkami PCV. ^{4Δ} Kolor Dąb Bielony dostępny wyłącznie dla linii Termo Prestige Lux, Optimum z ościeżnicą Termo oraz Premium z ościeżnicą Termo. ^{4ΔΔ} Kolor Woodec Dąb Turner niedostępny dla drzwi z ramkami PCV.

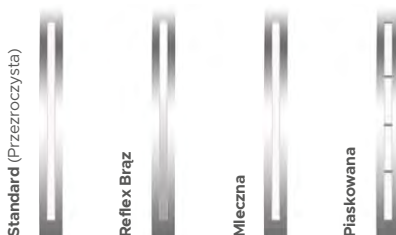
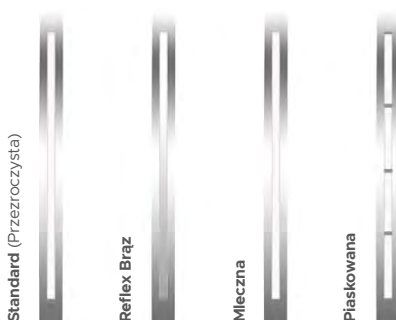
WZÓR **25**WZÓR **25a**WZÓR **25b**
Przeszklenia Dostępne także (→ s. 99)
P4, Lustro Weneckie, Reflex Grafit

Dostępne ramki **BLACK³** **INOX**
WZÓR **25c**
Przeszklenia Dostępne także (→ s. 99)
P4, Lustro Weneckie, Reflex Grafit

Dostępne ramki **BLACK³** **INOX**

Pochwyty	ALFA 60 ² / 120 / 150	◁ 45°
	BETA 120 / 150	◁ 45°

Dla wzoru 25 oraz 25 B dostępne dodatkowo pochwyty Alfa i Beta w opcji ◁ 90°, pochwyty Modern Elegance 150³, pochwyty Toro 120³ ◁ 90° i 180³ ◁ 90° oraz pochwyty wpuszczane Pocket.

Dostępne rozmiary (szerokość skrzydła)

80N 80 90N 90 100¹

Dostawki i skrzydła bierne

DEDYKOWANE PEŁNA P6 P7 X3 X6
OPCJONALNE X4

Cennik Podane ceny netto za kompletne drzwi

Typ drzwi	Przeszklenie	25	25A	25B
Premium	✓	2589	2589	2589
Optimum	✓	3209	3209	3209
Termo Prestige Lux	✓	4529	4529	4529

TECHNOLOGIA ALU: dopłata +680 zł netto⁴

Pochwyty	ALFA 60 ² / 120 / 150	◁ 45°
	BETA 120 / 150	◁ 45°

Dostępne rozmiary (szerokość skrzydła)

80N 80 90N 90 100¹

Dostawki i skrzydła bierne

DEDYKOWANE PEŁNA P6 P7 X3 X6
T3 PT3
OPCJONALNE X4

Cennik Podane ceny netto za kompletne drzwi

Typ drzwi	Przeszklenie	25C
Premium	✓	2589
Optimum	✓	3209
Termo Prestige Lux	✓	4529

TECHNOLOGIA ALU: dopłata +680 zł netto⁴

¹ Dopłata zgodnie z cennikiem. Rozmiar niedostępny dla linii Termo Prestige Lux.

² Pochwyty ALFA 60 ◁ 45° dostępny wyłącznie dla linii Termo Prestige Lux.

³ Ramki Black bez dopłaty.

⁴ Technologia ALU stanowi opcjonalną możliwość wyprodukowania drzwi aluminiowych w danym wzorze drzwi klasycznych. Opcja możliwa wyłącznie dla drzwi z ościeżnicą Termo. Brak możliwości wykonania drzwi w technologii ALU w opcji Cameleon.

WZÓR **24**



Przeszklenia Dostępne także (→ s. 99) P4, Lustro Weneckie, Reflex Grafit



Dostępne ramki **INOX**

WZÓR **23**



WZÓR **23a**



Przeszklenia Dostępne także (→ s. 99) P4, Lustro Weneckie, Reflex Grafit



Dostępne ramki **INOX**

Pochwyty	ALFA 60 ² / 120 / 150	◁ 90° ▷ 45°
	BETA 120 / 150	◁ 90° ▷ 45°
	TORO 120 / 180	◁ 90°
	MODERN ELEGANCE 150	◁ 90°

Dostępne rozmiary (szerokość skrzydła)

80N	80	90N	90	100 ¹
-----	----	-----	----	------------------

Dostawki i skrzydła bierne

DEDYKOWANE	PEŁNA	P5	X2		
OPCJONALNE	P6	P7	P8	X3	X4
	X5	X6			

Cennik Podane ceny netto za kompletne drzwi

Typ drzwi	Przeszklenie	24
Premium	✓	2589
Optimum	✓	3209
Termo Prestige Lux	✓	4529

TECHNOLOGIA **ALU**: dopłata +680 zł netto⁴

Pochwyty	ALFA 60 ² / 120 / 150	◁ 90° ▷ 45°
	BETA 120 / 150	◁ 90° ▷ 45°
	SIGMA 90 / 150*	◁ 90°
	TORO 120 / 180	◁ 90°
	MODERN ELEGANCE 150	◁ 90°

* Nie dotyczy wzoru 23.

Dostępne rozmiary (szerokość skrzydła)

80N	80	90N	90	100 ¹
-----	----	-----	----	------------------

Dostawki i skrzydła bierne

DEDYKOWANE	PEŁNA				
OPCJONALNE	P5	P6	P7	P8	X2
	X3	X4	X5	X6	

Cennik Podane ceny netto za kompletne drzwi

Typ drzwi	Przeszklenie	23	23A
Premium	✓	2689	2589
Optimum	✓	3309	3209
Termo Prestige Lux	✓	4739	4539

TECHNOLOGIA **ALU**: dopłata +680 zł netto⁴

^Δ Kolory Antracyt Szafir oraz Czarny Mat dostępne wyłącznie dla linii Termo Prestige Lux, Optimum z ościeżnicą Termo oraz Premium z ościeżnicą Termo. Kolory niedostępne dla drzwi przeszklonych z ramkami PCV. ^{ΔΔ} Kolor Dąb Bielony dostępny wyłącznie dla linii Termo Prestige Lux, Optimum z ościeżnicą Termo oraz Premium z ościeżnicą Termo. ^{ΔΔΔ} Kolor Woodec Dąb Turner niedostępny dla drzwi z ramkami PCV.

WZÓR **22**WZÓR **22a**WZÓR **22b**

Z przeszkleniem ramka 3D tylko od zewnątrz

Przeszklenia

Dostępne także (→ s. 99)
P4, Lustro Weneckie, Reflex Grafit

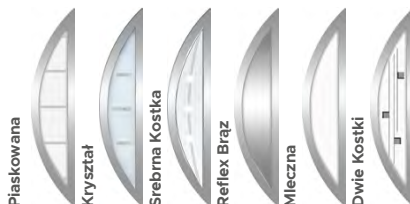

Dostępne ramki

INOX

WZÓR **21**WZÓR **21a**

Przeszklenia

Dostępne także (→ s. 99)
P4, Lustro Weneckie, Reflex Grafit



Dostępne ramki

BLACK³

INOX

Pochwyty

ALFA 60 ² / 120 / 150	◁ 90° ▷ 45°
BETA 120 / 150	◁ 90° ▷ 45°
TORO 120 / 180	◁ 90°
MODERN ELEGANCE 150	◁ 90°

Dostępne rozmiary (szerokość skrzydła)

80N	80	90N	90	100 ¹
-----	----	-----	----	------------------

Dostawki i skrzydła bierne

DEDYKOWANE	PEŁNA	P5	X2	PT2*	T6*
OPCJONALNE	P6	P7	P8	X3	X4
	X5	X6	* Niedostępne dla wzoru 22 i 22A.		

Cennik

Podane ceny netto za kompletne drzwi

Typ drzwi	Przeszklenie	22	22A	22B
Premium	✓	2589	2979	2589
Optimum	✓	3209	3619	3209
Termo Prestige Lux	✓	4529	4820	4529

TECHNOLOGIA ALU: dopłata +680 zł netto⁴

Pochwyty

ALFA 60 ² / 120 / 150	◁ 90° ▷ 45°
BETA 120 / 150	◁ 90° ▷ 45°
SIGMA 90 / 150*	◁ 90°
TORO 120 / 180	◁ 90°
MODERN ELEGANCE 150	◁ 90°

* Nie dotyczy wzoru 21.

Dostępne rozmiary (szerokość skrzydła)

80N	80	90N	90	100 ¹
-----	----	-----	----	------------------

Dostawki i skrzydła bierne

DEDYKOWANE	PEŁNA				
OPCJONALNE	P5	P6	P7	P8	X2
	X3	X4	X5	X6	

Cennik

Podane ceny netto za kompletne drzwi

Typ drzwi	Przeszklenie	21	21A
Premium	✓	2689	2589
Optimum	✓	3309	3209
Termo Prestige Lux	✓	4739	4539

TECHNOLOGIA ALU: dopłata +680 zł netto⁴

¹ Dopłata zgodnie z cennikiem. Rozmiar niedostępny dla linii Termo Prestige Lux.

² Pochwyty ALFA 60 ◁ 90° ▷ 45° dostępny wyłącznie dla linii Termo Prestige Lux.

³ Ramki Black bez dopłaty.

⁴ Technologia ALU stanowi opcjonalną możliwość wyprodukowania drzwi aluminiowych w danym wzorze drzwi klasycznych. Opcja możliwa wyłącznie dla drzwi z ościeżnicą Termo. Brak możliwości wykonania drzwi w technologii ALU w opcji Cameleon.

WZÓR **20**



Przeszklenia Dostępne także (→ s. 99) P4, Lustro Weneckie, Reflex Grafit

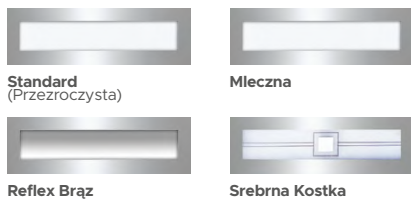

Dostępne ramki **INOX**

WZÓR **19**



WZÓR **19a**



WZÓR **19b**



Przeszklenia Dostępne także (→ s. 99) P4, Lustro Weneckie, Reflex Grafit

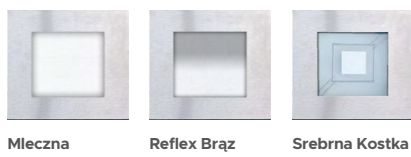

Dostępne ramki **INOX**

Pochwyty

ALFA 60° / 120° / 150°	◁ 45°
BETA 120° / 150°	◁ 45°

Dostępne rozmiary (szerokość skrzydła)

80	90N	90	100 ¹
----	-----	----	------------------

Dostawki i skrzydła bierne

DEDYKOWANE	PEŁNA				
OPCJONALNE	P5	P6	P7	P8	X2
	X3	X4	X5	X6	

Cennik Podane ceny netto za kompletne drzwi

Typ drzwi	Przeszklenie	20
Premium	✓	2689
Optimum	✓	3309
Termo Prestige Lux	✓	4739

TECHNOLOGIA ALU: dopłata +680 zł netto⁴

Pochwyty

ALFA 60° / 120° / 150°	◁ 45°
BETA 120° / 150°	◁ 45°

Dla wzoru 19 dostępne dodatkowo pochwyty Alfa i Beta w opcji ◁ 90°, pochwyty Modern 50°/150° oraz pochwyty Toro 120° ◁ 90° i 180° ◁ 90°.

Dostępne rozmiary (szerokość skrzydła)

80N	80	90N	90	100 ¹
-----	----	-----	----	------------------

Dostawki i skrzydła bierne

DEDYKOWANE	PEŁNA				
OPCJONALNE	P5	P6	P7	P8	X2
	X3	X4	X5	X6	

Cennik Podane ceny netto za kompletne drzwi

Typ drzwi	Przeszklenie	19	19A	19B
Premium	✓	2689	2689	2689
Optimum	✓	3309	3309	3309
Termo Prestige Lux	✓	4739	4739	4739

TECHNOLOGIA ALU: dopłata +680 zł netto⁴

⁴ Kolory Antracyt Szafir oraz Czarny Mat dostępne wyłącznie dla linii Termo Prestige Lux, Optimum z ościeżnicą Termo oraz Premium z ościeżnicą Termo. Kolory niedostępne dla drzwi przeszklonych z ramkami PCV. ^{4a} Kolor Dąb Białony dostępny wyłącznie dla linii Termo Prestige Lux, Optimum z ościeżnicą Termo oraz Premium z ościeżnicą Termo. ^{4b} Kolor Woodec Dąb Turner niedostępny dla drzwi z ramkami PCV.

WZÓR 18

Przeszklenia Dostępne także (→ s. 99)
P4, Lustro Weneckie, Reflex Grafit

KRYSTAŁ



PIASEK



REFLEX BRĄZ

Dodatkowe informacje

W drzwiach bez przeszklenia w miejscu szybki jest przetłoczenie.

WZÓR 17

Przeszklenia Dostępne także (→ s. 99)
P4, Lustro Weneckie, Reflex Grafit

REFLEX BRĄZ

PIASEK

Dodatkowe informacje

W drzwiach bez przeszklenia w miejscu szybki jest przetłoczenie.

Pochwyty	ALFA 60 ² / 120 / 150	◁ 45°
	BETA 120 / 150	◁ 45°

Dostępne rozmiary (szerokość skrzydła)

80N* 80 90N 90 100¹

* Rozmiar niedostępny dla linii Termo Prestige Lux. Rozmiar niedostępny z przeszkleniem.

Dostawki i skrzydła bierne

DEDYKOWANE PEŁNA T5

OPCJONALNE P2

Cennik

Podane ceny netto za kompletne drzwi

Typ drzwi	Przeszklenie	18
Normal	—	1519
Premium	—	1749
Optimum	—	2389
Optimum	✓	3209
Termo Prestige Lux	—	3629
Termo Prestige Lux	✓	4529

Pochwyty	ALFA 60 ² / 120 / 150	◁ 45°
	BETA 120 / 150	◁ 45°

Dostępne rozmiary (szerokość skrzydła)

80N* 80 90N 90 100¹

* Rozmiar niedostępny z przeszkleniem.

Dostawki i skrzydła bierne

DEDYKOWANE PEŁNA T5

OPCJONALNE P2

Cennik

Podane ceny netto za kompletne drzwi

Typ drzwi	Przeszklenie	17
Normal	—	1519
Premium	—	1749
Optimum	—	2389
Optimum	✓	3209

¹ Dopłata zgodnie z cennikiem. Rozmiar niedostępny dla linii Termo Prestige Lux.

² Pochwyty ALFA 60 ◁45° dostępny wyłącznie dla linii Termo Prestige Lux.

³ Ramki Black bez dopłaty.

⁴ Technologia ALU stanowi opcjonalną możliwość wyprodukowania drzwi aluminiowych w danym wzorze drzwi klasycznych. Opcja możliwa wyłącznie dla drzwi z ościeżnicą Termo. Brak możliwości wykonania drzwi w technologii ALU w opcji Cameleon.

WZÓR 16



Przeszklenia Dostępne także (→ s. 99) P4, Lustro Weneckie, Reflex Grafit



Srebrna Kostka

Piasek

Reflex Brąz

Dodatkowe informacje

W drzwiach bez przeszklenia w miejscu szybki jest przetłoczenie.

Pochwyty

ALFA 60 ² / 120 / 150	◁ 45°
BETA 120 / 150	◁ 45°

Dostępne rozmiary (szerokość skrzydła)

80N*	80	90N	90	100 ¹
------	----	-----	----	------------------

* Rozmiar niedostępny z przeszkleniem.

Dostawki i skrzydła bierne

DEDYKOWANE PEŁNA T5

OPCJONALNE P2

Cennik Podane ceny netto za kompletne drzwi

Typ drzwi	Przeszklenie	16
Normal	—	1519
Premium	✓	2589
Optimum	✓	3209

WZÓR 15



Przeszklenia Dostępne także (→ s. 99) P4, Lustro Weneckie, Reflex Grafit



Srebrna Kostka

Piasek

Reflex Brąz

Dodatkowe informacje

W drzwiach bez przeszklenia w miejscu szybki jest przetłoczenie.

Pochwyty

ALFA 60 ² / 120 / 150	◁ 45°
BETA 120 / 150	◁ 45°

Dostępne rozmiary (szerokość skrzydła)

80N*	80	90N	90	100 ¹
------	----	-----	----	------------------

* Rozmiar niedostępny z przeszkleniem.

Dostawki i skrzydła bierne

DEDYKOWANE PEŁNA T5

OPCJONALNE P2

Cennik Podane ceny netto za kompletne drzwi

Typ drzwi	Przeszklenie	15
Normal	—	1519
Premium	✓	2589
Optimum	✓	3209

Δ Kolor Antracyt Szafir oraz Czarny Mat dostępne wyłącznie dla linii Termo Prestige Lux, Optimum z ościeżnicą Termo oraz Premium z ościeżnicą Termo. Kolors niedostępne dla drzwi przeszkłonych z ramkami PCV. ΔΔ Kolor Dąb Biely dostępny wyłącznie dla linii Termo Prestige Lux, Optimum z ościeżnicą Termo oraz Premium z ościeżnicą Termo. ΔΔΔ Kolor Woodec Dąb Turner niedostępny dla drzwi z ramkami PCV.



WZÓR 14



Przeszklenia

Brak dostępnych przeszkleń dla tego wzoru drzwi.

WZÓR 13



Przeszklenia

Brak dostępnych przeszkleń dla tego wzoru drzwi.

Pochwyty	ALFA 60 ² / 120 / 150	◁ 45°
	BETA 120 / 150	◁ 45°

Dostępne rozmiary (szerokość skrzydła)

80N 80 90N 90 100¹

Dostawki i skrzydła bierne

DEDYKOWANE	PEŁNA	T2
OPCJONALNE	P2	T5

Cennik Podane ceny netto za kompletne drzwi

Typ drzwi	Przeszklenie	14
Normal	—	1519
Premium	—	1749
Optimum	—	2389
Termo Prestige Lux	—	3629

TECHNOLOGIA ALU: dopłata +680 zł netto⁴

Pochwyty	ALFA 60 ² / 120 / 150	◁ 45°
	BETA 120 / 150	◁ 45°

Dostępne rozmiary (szerokość skrzydła)

80N 80 90N 90 100¹

Dostawki i skrzydła bierne

DEDYKOWANE	PEŁNA	T1
OPCJONALNE	P2	T5

Cennik Podane ceny netto za kompletne drzwi

Typ drzwi	PRZESZKLENIE	13
Normal	—	1519
Premium	—	1749
Optimum	—	2389
Termo Prestige Lux	—	3629

TECHNOLOGIA ALU: dopłata +680 zł netto⁴

¹ Dopłata zgodnie z cennikiem. Rozmiar niedostępny dla linii Termo Prestige Lux.² Pochwyty ALFA 60 ◁45° dostępny wyłącznie dla linii Termo Prestige Lux.³ Ramki Black bez dopłaty.⁴ Technologia ALU stanowi opcjonalną możliwość wyprodukowania drzwi aluminiowych w danym wzorze drzwi klasycznych. Opcja możliwa wyłącznie dla drzwi z ościeżnicą Termo. Brak możliwości wykonania drzwi w technologii ALU w opcji Cameleon.

WZÓR 12



Wzór 12a



Wzór 12b



Przeszklenia Dostępne także (→ s. 99)
P4, Lustro Weneckie, Reflex Grafit

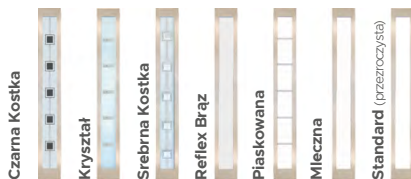

Dostępne ramki* **BLACK³** **INOX**

*Ramka Black niedostępna dla wzoru 12A i 12B.

WZÓR 12c



Przeszklenia Dostępne także (→ s. 99)
P4, Lustro Weneckie, Reflex Grafit

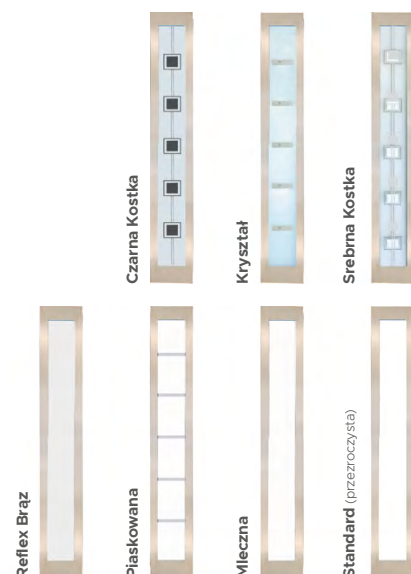

Dostępne ramki **BLACK³** **INOX**

Pochwyty	ALFA 60 ² / 120 / 150	◁ 90° ▷ 45°
	BETA 120 / 150	◁ 90° ▷ 45°
	TORO 120 / 180	◁ 90°
	MODERN ELEGANCE 150	◁ 90°
	POCKET 20* / 45 / 180	

* Pocket 20 niedostępny dla rozmiarów drzwi 80N oraz 80.

Dostępne rozmiary (szerokość skrzydła)

80N 80 90N 90 100¹

Dostawki i skrzydła bierne

DEDYKOWANE PEŁNA P5 X2

OPCJONALNE P8

Cennik Podane ceny netto za kompletne drzwi

Typ drzwi	Przeszklenie	12	12a	12b
Premium	✓	2589	2989	3069
Optimum	✓	3209	3609	3689
Termo Prestige Lux	✓	4529	4929	4999

TECHNOLOGIA ALU: dopłata +680 zł netto⁴

Pochwyty	ALFA 60 ² / 120 / 150	◁ 90° ▷ 45°
	BETA 120 / 150	◁ 90° ▷ 45°
	TORO 120 / 180	◁ 90°
	MODERN ELEGANCE 150	◁ 90°

Dostępne rozmiary (szerokość skrzydła)

80N 80 90N 90 100¹

Dostawki i skrzydła bierne

DEDYKOWANE PEŁNA P5 X2 PT1 T8

OPCJONALNE P8

Cennik Podane ceny netto za kompletne drzwi

Typ drzwi	Przeszklenie	12C
Premium	✓	2589
Optimum	✓	3209
Termo Prestige Lux	✓	4529

TECHNOLOGIA ALU: dopłata +680 zł netto⁴

¹ Kolory Antracyt Szafir oraz Czarny Mat dostępne wyłącznie dla linii Termo Prestige Lux, Optimum z ościeżnicą Termo oraz Premium z ościeżnicą Termo. Kolory niedostępne dla drzwi przeszkłonych z ramkami PCV. ² Kolor Dąb Bielony dostępny wyłącznie dla linii Termo Prestige Lux, Optimum z ościeżnicą Termo oraz Premium z ościeżnicą Termo. ³ Kolor Woodec Dąb Turner niedostępny dla drzwi z ramkami PCV.

WZÓR

11

**Przeszklenia**Dostępne także (→ s. 99)
P4, Lustro Weneckie, Reflex GrafitReflex
Wypukły

Piasek

Reflex Brąz

Diament

Dodatkowe informacje

W drzwiach bez przeszklenia w miejscu szybki jest przetłoczenie. Kolor szprosłu przeszklenia Diament zależy od koloru wybranego okucia.

WZÓR

10

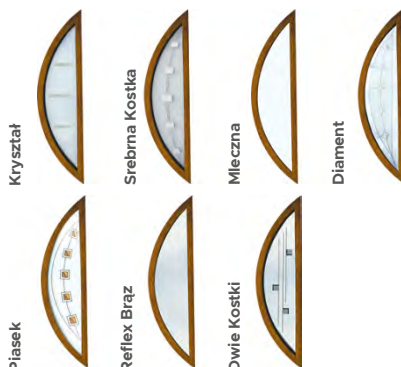
**Przeszklenia**Dostępne także (→ s. 99)
P4, Lustro Weneckie, Reflex Grafit

Kryształ

Srebrna Kostka

Mleczna

Diament

Piasek

Reflex Brąz

Dwie Kostki

Dodatkowe informacje

W drzwiach bez przeszklenia w miejscu szybki jest przetłoczenie. Kolor szprosłu przeszklenia Diament zależy od koloru wybranego okucia.

Pochwyty

ALFA 60² / 120 / 150

◀ 45°

BETA 120 / 150

◀ 45°

Dostępne rozmiary (szerokość skrzydła)

80N*

80

90N

90

100¹

* Rozmiar niedostępny dla linii Termo Prestige Lux. Rozmiar niedostępny jest z przeszkleniem.

Dostawki i skrzydła bierne

DEDYKOWANE

PEŁNA

T5

OPCJONALNE

P2

Cennik

Podane ceny netto za kompletne drzwi

Typ drzwi	Przeszklenie	11
Normal	—	1519
Premium	—	1749
Premium	✓	2589
Optimum	—	2389
Optimum	✓	3209
Termo Prestige Lux	—	3629
Termo Prestige Lux	✓	4529

Pochwyty

ALFA 60² / 120 / 150

◀ 45°

BETA 120 / 150

◀ 45°

Dostępne rozmiary (szerokość skrzydła)

80

90N

90

100¹**Dostawki i skrzydła bierne**

DEDYKOWANE

PEŁNA

T4

T5

OPCJONALNE

P2

Cennik

Podane ceny netto za kompletne drzwi

Typ drzwi	Przeszklenie	10
Normal	—	1519
Premium	—	1749
Premium	✓	2469
Optimum	—	2389
Optimum	✓	3089
Termo Prestige Lux	—	3629
Termo Prestige Lux	✓	4489

¹ Dopłata zgodnie z cennikiem. Rozmiar niedostępny dla linii Termo Prestige Lux.² Pochwyty ALFA 60 ◀ 45° dostępny wyłącznie dla linii Termo Prestige Lux.³ Ramki Black bez⁴ Technologia ALU stanowi opcjonalną możliwość wyprodukowania drzwi aluminiowych w danym wzorze drzwi klasycznych. Opcja możliwa wyłącznie dla drzwi z ościeżnicą Termo. Brak możliwości wykonania drzwi w technologii ALU w opcji Cameleon.

WZÓR **9**



WZÓR **9a**



WZÓR **9b**



Przeszklenia Dostępne także (→ s. 99) P4, Lustro Weneckie, Reflex Grafit



Dodatkowe informacje

W drzwiach bez przeszklenia w miejscu szybki jest przetłoczenie.

WZÓR **8**



Przeszklenia Dostępne także (→ s. 99) P4, Lustro Weneckie, Reflex Grafit

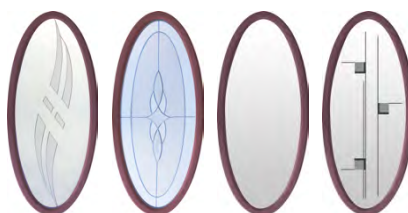

Fala Reflex Diament Reflex Brąz Dwie Kostki

Dodatkowe informacje

W drzwiach bez przeszklenia w miejscu szybki jest przetłoczenie. Kolor szprosu przeszklenia Diament zależy od koloru wybranego okucia.

Pochwyty

ALFA 60 ² / 120 / 150	◁ 45°
BETA 120 / 150	◁ 45°

Dostępne rozmiary (szerokość skrzydła)

80	90N	90	100 ¹
----	-----	----	------------------

Dostawki i skrzydła bierne

DEDYKOWANE	PEŁNA	P1	P3	T4	T5
OPCJONALNE	P2				

Cennik Podane ceny netto za kompletne drzwi

Typ drzwi	Przeszklenie	9	9a	9b
Normal	—	1519	1519	1519
Premium	✓	2589	2589	2989
Optimum	—	2389	2389	2389
	✓	3209	3209	3629
Termo Prestige Lux	—	3629	3629	3629
	✓	4529	4529	4939

Pochwyty

ALFA 60 ² / 120 / 150	◁ 45°
BETA 120 / 150	◁ 45°

Dostępne rozmiary (szerokość skrzydła)

80	90N	90	100 ¹
----	-----	----	------------------

Dostawki i skrzydła bierne

DEDYKOWANE	PEŁNA	T2	T5
OPCJONALNE	P2		

Cennik Podane ceny netto za kompletne drzwi

Typ drzwi	Przeszklenie	8
Normal	—	1519
Premium	—	1749
	✓	2469
Optimum	—	2389
	✓	3089

^Δ Kolory Antracyt Szafir oraz Czarny Mat dostępne wyłącznie dla linii Termo Prestige Lux, Optimum z ościeżnicą Termo oraz Premium z ościeżnicą Termo. Kolory niedostępne dla drzwi przeszkłonych z ramkami PCV. ^{ΔΔ} Kolor Dąb Bielony dostępny wyłącznie dla linii Termo Prestige Lux, Optimum z ościeżnicą Termo oraz Premium z ościeżnicą Termo. ^{ΔΔΔ} Kolor Wooddec Dąb Turner niedostępny dla drzwi z ramkami PCV.

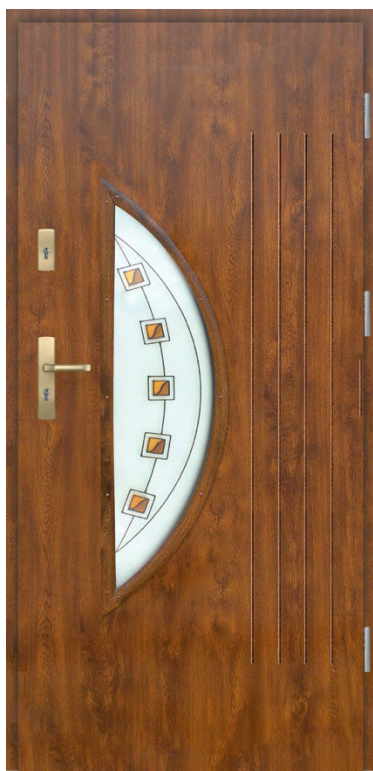
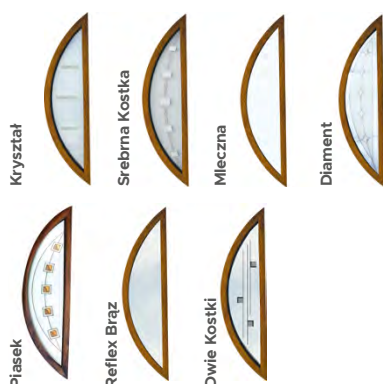
WZÓR **7****Przeszklenia** Dostępne także (→ s. 99)
P4, Lustro Weneckie, Reflex Grafit**Dodatkowe informacje**

W drzwiach bez przeszklenia w miejscu szybki jest przetłoczenie. Kolor szprusu przeszklenia Diament zależy od koloru wybranego okucia.

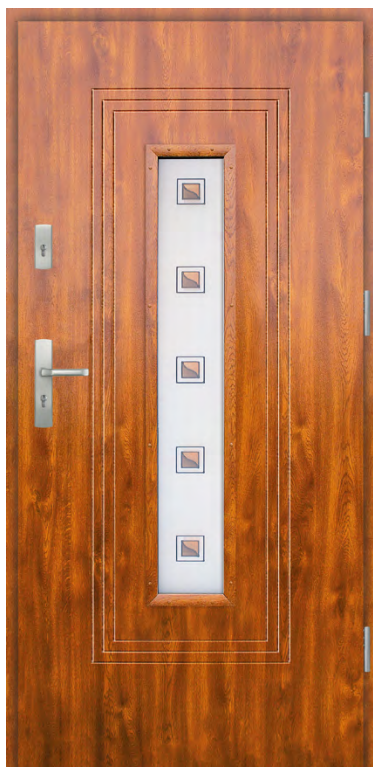
WZÓR **6****Przeszklenia** Dostępne także (→ s. 99)
P4, Lustro Weneckie, Reflex Grafit**Dodatkowe informacje**

W drzwiach bez przeszklenia w miejscu szybki jest przetłoczenie. Kolor szprusu przeszklenia Diament zależy od koloru wybranego okucia.

Pochwyty	ALFA 60 ² / 120 / 150	◁ 45°
	BETA 120 / 150	◁ 45°

Dostępne rozmiary (szerokość skrzydła)

80N	80	90N	90	100 ¹
-----	----	-----	----	------------------

Dostawki i skrzydła bierne

DEDYKOWANE	PEŁNA
OPCJONALNE	P1 P2 P3

Cennik Podane ceny netto za kompletne drzwi

Typ drzwi	Przeszklenie	7
Normal	—	1519
Premium	—	1749
	✓	2469
Optimum	—	2389
	✓	3089
Termo Prestige Lux	—	3629
	✓	4489

Pochwyty	ALFA 60 ² / 120 / 150	◁ 45°
	BETA 120 / 150	◁ 45°

Dostępne rozmiary (szerokość skrzydła)

80N	80	90N	90	100 ¹
-----	----	-----	----	------------------

Dostawki i skrzydła bierne

DEDYKOWANE	PEŁNA
OPCJONALNE	P2

Cennik Podane ceny netto za kompletne drzwi

Typ drzwi	Przeszklenie	6
Normal	—	1519
Premium	—	1749
	✓	2369
Optimum	—	2389
	✓	2979
Termo Prestige Lux	—	3629
	✓	4429

¹ Dopłata zgodnie z cennikiem. Rozmiar niedostępny dla linii Termo Prestige Lux.

² Pochwyty ALFA 60 ◁45° dostępny wyłącznie dla linii Termo Prestige Lux.

³ Ramki Black bez dopłaty.

⁴ Technologia ALU stanowi opcjonalną możliwość wyprodukowania drzwi aluminiowych w danym wzorze drzwi klasycznych. Opcja możliwa wyłącznie dla drzwi z ościeżnicą Termo. Brak możliwości wykonania drzwi w technologii ALU w opcji Cameleon.

WZÓR 5



Przeszklenia Dostępne także (→ s. 99) P4, Lustro Weneckie, Reflex Grafit



Fala Reflex Listek Diament Reflex Brąz Dwie Kostki

Dodatkowe informacje

W drzwiach bez przeszklenia w miejscu szybki jest przetłoczenie. Kolor szprosu przeszklenia Diament zależy od koloru wybranego okucia.

WZÓR 4



Przeszklenia Dostępne także (→ s. 99) P4, Lustro Weneckie, Reflex Grafit

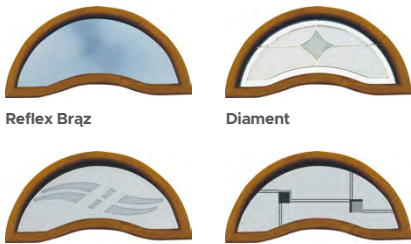

Reflex Brąz Diament Fala Reflex Dwie Kostki

Dodatkowe informacje

W drzwiach bez przeszklenia w miejscu szybki jest przetłoczenie. Kolor szprosu przeszklenia Diament zależy od koloru wybranego okucia.

Pochwyty

- ALFA 60² / 120 / 150 < 45°
- BETA 120 / 150 < 45°

Dostępne rozmiary (szerokość skrzydła)

80 90N 90 100¹

Dostawki i skrzydła bierne

DEDYKOWANE PEŁNA T4 T5

OPCJONALNE P1 P2 P3

Cennik Podane ceny netto za kompletne drzwi

CENNIK		
TYP DRZWI	PRZESZKLENIE	5
Normal	—	1519
Premium	—	1749
	✓	2109
Optimum	—	2389
	✓	2729
Termo Prestige Lux	—	3629
	✓	4209

Pochwyty

- ALFA 60² / 120 / 150 < 45°
- BETA 120 / 150 < 45°

Dostępne rozmiary (szerokość skrzydła)

80 90N 90 100¹

Dostawki i skrzydła bierne

DEDYKOWANE PEŁNA T4 T5

OPCJONALNE P1 P2 P3

Cennik Podane ceny netto za kompletne drzwi

CENNIK		
TYP DRZWI	PRZESZKLENIE	4
Normal	—	1519
Premium	—	1749
	✓	2109
Optimum	—	2389
	✓	2729

^ΔKolory Antracyt Szafir oraz Czarny Mat dostępne wyłącznie dla linii Termo Prestige Lux, Optimum z ościeżnicą Termo oraz Premium z ościeżnicą Termo. Kolory niedostępne dla drzwi przeszklenionych z ramkami PCV. ^{ΔΔ}Kolor Dąb Białony dostępny wyłącznie dla linii Termo Prestige Lux, Optimum z ościeżnicą Termo oraz Premium z ościeżnicą Termo. ^{ΔΔΔ}Kolor Wodec Dąb Turner niedostępny dla drzwi z ramkami PCV.

WZÓR

3

**Przeszklenia**Dostępne także (→ s. 99)
P4, Lustro Weneckie, Reflex GrafitFala
Reflex

Listek

Diament

Reflex
BrązDwie
Kostki**Dodatkowe informacje**

W drzwiach bez przeszklenia w miejscu szybki jest przetłoczenie. Kolor szprusu przeszklenia Diament zależy od koloru wybranego okucia.

WZÓR

2

**Przeszklenia**Dostępne także (→ s. 99)
P4, Lustro Weneckie, Reflex GrafitFala
Reflex

Listek

Diament

Reflex
BrązDwie
Kostki**Dodatkowe informacje**

W drzwiach bez przeszklenia w miejscu szybki jest przetłoczenie. Kolor szprusu przeszklenia Diament zależy od koloru wybranego okucia.

Pochwyty

ALFA 60² / 120 / 150

◁ 45°

BETA 120 / 150

◁ 45°

Dostępne rozmiary (szerokość skrzydła)

80N

80

90N

90

100¹**Dostawki i skrzydła bierne**

DEDYKOWANE

PEŁNA

T2

T5

OPCJONALNE

P1

P2

P3

Cennik

Podane ceny netto za kompletne drzwi

Typ drzwi	Przeszklenie	3
Normal	—	1519
Premium	—	1749
	✓	2109
Optimum	—	2389
	✓	2729
Termo Prestige Lux	—	3629
	✓	4209

Pochwyty

ALFA 60² / 120 / 150

◁ 45°

BETA 120 / 150

◁ 45°

Dostępne rozmiary (szerokość skrzydła)

80

90N

90

100¹**Dostawki i skrzydła bierne**

DEDYKOWANE

PEŁNA

T4

T5

OPCJONALNE

P1

P2

P3

Cennik

Podane ceny netto za kompletne drzwi

Typ drzwi	Przeszklenie	2
Normal	—	1519
Premium	—	1749
	✓	2109
Optimum	—	2389
	✓	2729
Termo Prestige Lux	—	3629
	✓	4209

¹ Dopłata zgodnie z cennikiem. Rozmiar niedostępny dla linii Termo Prestige Lux.² Pochwyty ALFA 60 < 45° dostępny wyłącznie dla linii Termo Prestige Lux.³ Ramki Black bez dopłaty.⁴ Technologia ALU stanowi opcjonalną możliwość wyprodukowania drzwi aluminiowych w danym wzorze drzwi klasycznych. Opcja możliwa wyłącznie dla drzwi z ościeżnicą Termo. Brak możliwości wykonania drzwi w technologii ALU w opcji Cameleon.

WZÓR 1



Przeszklenia

Brak dostępnych przeszkleń dla tego wzoru drzwi.

Pochwyty	ALFA 60 ² / 120 / 150	◀ 45° ▶ 90°
	BETA 120 / 150	◀ 45° ▶ 90°
	OMEGA 150	◀ 90° ▶
	GAMMA 60 / 150	◀ 90° ▶
	SIGMA 90 / 150	◀ 90° ▶
	TORO 120 / 180	◀ 90° ▶
	MODERN 50 / 150	◀ 90° ▶
	POCKET 20 / 45 / 180	

Dostępne rozmiary (szerokość skrzydła)

80N 80 90N 90 100¹

Dostawki i skrzydła bierne

DEDYKOWANE WSZYSTKIE

Cennik Podane ceny netto za kompletne drzwi

Typ drzwi	PRZESZKLENIE	1
🏠 Normal	—	1359
🏠 Premium	—	1559
🏠 Optimum	—	2229
🏠 Termo Prestige Lux	—	3389

TECHNOLOGIA ALU: dopłata +680 zł netto⁴

DRZWI CAMELEON

w Twoim wymarzonym kolorze z palety RAL!



Drzwi **CAMELEON** mogą zostać wykonane jako drzwi pełne bez przetłoczeń, z przetłoczeniami oraz z przeszkleniami (wyłącznie wzory z ramkami ze stali nierdzewnej INOX i BLACK oraz z kolekcji Glass Design).



DOWIEDZ SIĘ WIĘCEJ

Ceną wyjściową drzwi **CAMELEON** jest cena podstawowa dla danego modelu drzwi w standardowym wyposażeniu. **Uwaga - wydłużony termin oczekiwania na drzwi. Wykaz dostępnych kolorów po konsultacji z działem sprzedaży.**

Dopłata 🏠 Normal | 🏠 Premium | 🏠 Protect + 780,00 | 🏠 Optimum | 🏠 Termo Prestige Lux + 990,00

Drzwi **CAMELEON** NORMAL posiadają standard wyposażenia serii NORMAL z tą różnicą, że drzwi **CAMELEON** NORMAL posiadają jeden zamek (tylko zamek główny). Drzwi **CAMELEON** PREMIUM posiadają standard wyposażenia serii PREMIUM. Drzwi z przeszkleniem występują tylko we wzorach z ramkami INOX i BLACK. Drzwi **CAMELEON** OPTIMUM posiadają standard wyposażenia serii OPTIMUM. Drzwi z przeszkleniem występują tylko we wzorach z ramkami INOX i BLACK. Drzwi **CAMELEON** TERMO PRESTIGE LUX posiadają standard wyposażenia serii TERMO PRESTIGE LUX. Drzwi z przeszkleniem występują tylko we wzorach z ramkami INOX i BLACK. Kolekcja Future INOX nie jest wykonywana jako drzwi lakierowane. Drzwi **CAMELEON** Protect posiadają standard wyposażenia serii Protect.

Dostępne rozmiary (szerokość skrzydła) 80N 80 90N 90 100¹

⁴ Kolory Antracyt Szafir oraz Czarny Mat dostępne wyłącznie dla linii Termo Prestige Lux, Optimum z ościeżnicą Termo oraz Premium z ościeżnicą Termo. Kolory niedostępne dla drzwi przeszkłonych z ramkami PCV. ^{ΔΔ} Kolor Dąb Białony dostępny wyłącznie dla linii Termo Prestige Lux, Optimum z ościeżnicą Termo oraz Premium z ościeżnicą Termo. ^{ΔΔΔ} Kolor Wooddec Dąb Turner niedostępny dla drzwi z ramkami PCV.

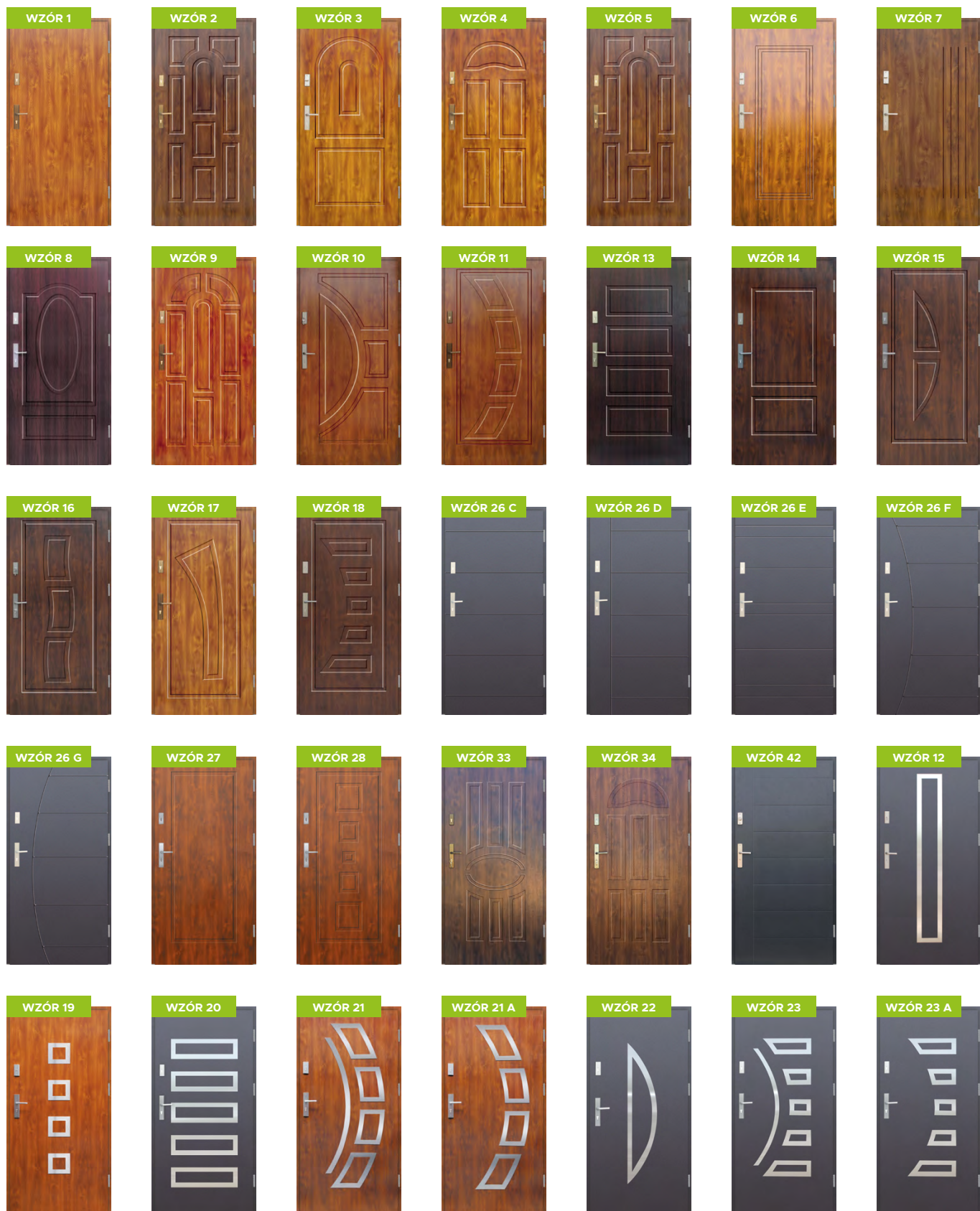



	Normal	Premium	Optimum	Termo Prestige Lux
Wzór 1	1359	1559	2229	3389
Wzór 2	1519	1749	2389	3629
Wzór 3	1519	1749	2389	3629
Wzór 4	1519	1749	2389	-
Wzór 5	1519	1749	2389	3629
Wzór 6	1519	1749	2389	3629
Wzór 7	1519	1749	2389	3629
Wzór 8	1519	1749	2389	-
Wzór 9	1519	1749	2389	3629
Wzór 10	1519	1749	2389	3629
Wzór 11	1519	1749	2389	3629
Wzór 13	1519	1749	2389	3629
Wzór 14	1519	1749	2389	3629
Wzór 15	1519	1749	2389	-
Wzór 16	1519	1749	2389	-
Wzór 17	1519	1749	2389	-
Wzór 18	1519	1749	2389	3629
Wzór 27	1519	1749	2389	3629
Wzór 28	1519	1749	2389	3629
Wzór 33	1519	1749	2389	3629
Wzór 34	1519	1749	2389	3629
Wzór 42	1519	1749	2389	3629

	Normal	Premium	Optimum	Termo Prestige Lux
Wzór 12	1829* 2069**	2089* 2299**	2749* 2969**	4169* 4389**
Wzór 12 A	2159* 2369**	2479* 2689**	3129* 3339**	4449* 4929**
Wzór 12 B	2239* 2449**	2549* 2769**	3199* 3409**	4529* 4739**
Wzór 12 C	1829* 2069**	2089* 2299**	2749* 2969**	4169* 4389**
Wzór 19	1939* 2149**	2179* 2389**	2829* 3039**	4259* 4469**
Wzór 20	1939* 2149**	2179* 2389**	2829* 3039**	4259* 4469**
Wzór 21 23	2149**	2389**	3039**	4469**
Wzór 21A 23A	1939* 2149**	2179* 2389**	2829* 3039**	4259* 4469**
Wzór 22 22B	1829* 2069**	2089* 2299**	2749* 2969**	4169* 4389**
Wzór 22 A	2199* 2409**	2449* 2659**	3149* 3359**	4419* 4629**
Wzór 24	1829* 2069**	2089* 2299**	2749* 2969**	4169* 4389**
Wzór 25 25 A	1829* 2069**	2089* 2299**	2749* 2969**	4169* 4389**
Wzór 25B 25C	1829* 2069**	2089* 2299**	2749* 2969**	4169* 4389**
Wzór 26 26A - G	1829* 2069**	2089* 2299**	2749* 2969**	4169* 4389**
Wzór 29	2039***** 2149*****	2289***** 2389*****	2889***** 3039*****	4369***** 4469*****
Wzór 30	1829* 2069**	2089* 2299**	2749* 2969**	4169* 4389**
Wzór 31 31A	1829* 2069**	2089* 2299**	2749* 2969**	4169* 4389**
Wzór 32 32A 32 B	1829* 2069**	2089* 2299**	2749* 2969**	4169* 4369**
Wzór 35	1939* 2149**	2179* 2389**	2829* 3039**	4259* 4469**
Wzór 36	1829* 2069**	2089* 2299**	2749* 2969**	4169* 4389**
Wzór 37 37 A	1829* 2069**	2089* 2299**	2749* 2969**	4169* 4389**
Wzór 38 38 A	1829* 2069**	2089* 2299**	2749* 2969**	4169* 4389**
Wzór 39	1939* 2149**	2179* 2389**	2829* 3039**	4259* 4469**
Wzór 39A 39B	1939* 2149**	2179* 2389**	2829* 3039**	4259* 4469**
Wzór 40 40A	1829* 2069**	2089* 2299**	2749* 2969**	4169* 4369**
Wzór 41	1829* 2069**	2089* 2299**	2749* 2969**	4169* 4389**
Wzór 41A 41B	1829* 2069**	2089* 2299**	2749* 2969**	4169* 4389**

* Ramki ze stali nierdzewnej INOX tylko od zewnętrznej strony drzwi.
 *** Aplikacja na ramce nierdzewnej INOX tylko po zewnętrznej stronie.
 ***** Ramka ze stali nierdzewnej INOX z jednej strony + ramka PVC obustronnie.

** Ramki ze stali nierdzewnej INOX z obu stron drzwi.
 **** Ramka ze stali nierdzewnej INOX obustronnie + ramka PVC obustronnie.



POZNAJ
DRZWI WIKĘD

Zainspiruj się i stwórz swoją unikatową kombinację wzoru, akcesoriów i kolorów.
Odkryj świat niekończących się możliwości tworzenia drzwi zewnętrznych.

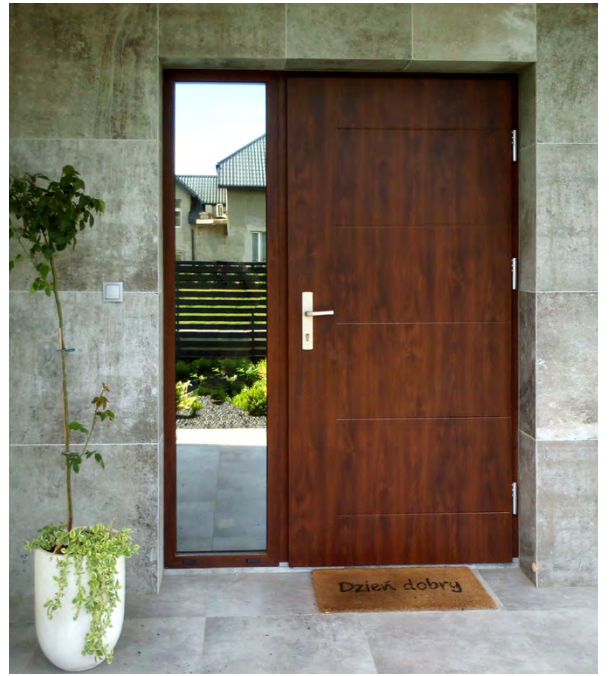

Więcej inspiracji



www.wiked.pl/inspiracje



DEDYKOWANE ROZWIĄZANIA DLA ZESTAWU Z OŚCIEŻNICĄ TERMO

Naświetla dostępne tylko i wyłącznie w komplecie z ościeżnicą TERMO.

Po zastosowaniu ościeżnicy TERMO istnieje możliwość łączenia naświetla z drzwiami jednoskrzydłowymi, drzwiami dwuskrzydłowymi oraz drzwiami z dostawkami nieotwieranymi. Wykonane są z ciepłego profilu aluminiowego TERMO. Dostępne we wszystkich kolorach. Każde naświetle posiada w standardzie pakiet 3-szybowy. Podane ceny naświetli zawierają zestaw montażowy.

Istnieje możliwość wykonania naświetli bocznych i górnych w rozmiarach niestandardowych, czyli pomiędzy wymiarami sugerowanymi w tabelach poniżej. Koszt naświetla o niestandardowym wymiarze to kwota z wymiaru wyższego + 63 zł/szt. za każde niestandardowe naświetle.

DOSTĘPNE OPCJE



Wyboru naświetla dobrze dokonać już na etapie projektu budynku. Pozwoli to zredukować koszty montażowe.

WARTO WIEDZIEĆ



NAŚWIETLA GÓRNE¹

↕↔	925 (m 80)	1025 (m 90)	1125 (m 100)	1225	1325	1425	1525	1625	1725	1825	1925	2025	2125	2225	2325	2425	2525	2625
200	790	810	830	850	880	900	920	950	970	1000	1020	1050	1070	1110	1130	1150	1170	1190
300	830	850	880	920	950	990	1010	1040	1070	1110	1150	1180	1220	1250	1280	1300	1330	1350
400	880	900	930	1010	1040	1070	1130	1140	1190	1220	1250	1280	1310	1350	1380	1400	1450	1480
500	930	950	990	1080	1110	1140	1180	1230	1280	1310	1380	1420	1470	1510	1560	1610	1650	1700

NAŚWIETLA BOCZNE¹

↕↔	200	300	400	500	600	700	800
2080	1050	1180	1280	1420	1510	1600	1680

NAŚWIETLA BOCZNE WYŻSZE NIŻ STANDARD¹

↕↔	200	300	400	500	600	700	800
2200	1100	1250	1350	1510	1610	1650	1700
2300	1120	1280	1380	1560	1690	1730	1770
2400	1140	1300	1400	1610	1760	1820	1860

DOSTĘPNE RODZAJE ZESPOLEŃ W NAŚWIETLACH BOCZNYCH

1. Standard (szkło przezroczyste) 4ESG/16/4/14/TF4
2. Szkło mleczne 4ESG/16/4 MAT/14/TF4
3. Szkło refleksyjne 4ESG/16/4 Reflex Brąz/14/TF4
4. Piaskowane według wzoru 4ESG/16/4 Piaskowane/14/TF4 (nie dotyczy wzoru 26E)
5. Pełne - panel (w kolorze naświetla)
6. 4ESG/16/4 piaskowane w całości/ 14/TF4.
7. Glass Design 4ESG/16/4/14/TF4 (opcja za dopłatą - strona 99)

NAŚWIETLA PREMIUM

NAŚWIETLA GÓRNE¹

	961 (前80)	1061 (前90)	1161 (前100)	1261	1361	1461	1561	1661	1761	1861	1961	2061	2161	2261	2361	2461	2561	2661
200	1020	1040	1060	1080	1110	1130	1170	1180	1200	1230	1250	1260	1280	1300	1330	1350	1380	1400
300	1080	1110	1130	1180	1200	1240	1260	1290	1340	1370	1400	1430	1470	1500	1530	1560	1590	1610
400	1160	1180	1220	1280	1330	1350	1380	1420	1470	1490	1520	1560	1600	1630	1650	1690	1720	1750
500	1250	1270	1290	1330	1420	1460	1490	1530	1600	1630	1690	1730	1770	1830	1870	1920	1960	2010

NAŚWIETLA BOCZNE¹

	200	300	400	500	600	700	800
2100	1280	1470	1600	1770	1960	2150	2330

NAŚWIETLA BOCZNE WYŻSZE NIŻ STANDARD¹

	200	300	400	500	600	700	800
2200	1300	1500	1630	1830	2030	2220	2420
2300	1330	1530	1650	1870	2090	2280	2500
2400	1350	1560	1690	1920	2150	2380	2610

**DOSTĘPNE RODZAJE ZESPOLEŃ
W NAŚWIETLACH BOCZNYCH**

- Standard (szkło przezroczyste) 4ESG/20/4/20/TF4
- Szkło mleczne 4ESG/20/4 MAT/20/TF4
- Szkło refleksyjne 4ESG/20/4 Reflex Brąz/20/TF4
- Piaskowane według wzoru 4ESG/20/4 Piaskowane/20/TF4 (nie dotyczy wzoru 26E)
- Pełne - panel (w kolorze naświetla)
- 4ESG/20/4 piaskowane w całości/ 20/TF4.
- Glass Design 4ESG/20/4/20/TF4 (opcja za dopłatą - strona 99)

NAŚWIETLA GÓRNE¹

	983 (前80)	1083 (前90)	1183	1283	1383	1483	1583	1683	1783	1883	1983	2083	2183	2283	2383	2483	2583	2683
200	1020	1040	1060	1080	1110	1130	1170	1180	1200	1230	1250	1260	1280	1300	1330	1350	1380	1400
300	1080	1110	1130	1180	1200	1240	1260	1290	1340	1370	1400	1430	1470	1500	1530	1560	1590	1610
400	1160	1180	1220	1280	1330	1350	1380	1420	1470	1490	1520	1560	1600	1630	1650	1690	1720	1750
500	1250	1270	1290	1330	1420	1460	1490	1530	1600	1630	1690	1730	1770	1830	1870	1920	1960	2010

NAŚWIETLA BOCZNE¹

	200	300	400	500	600	700	800
2100	1280	1470	1600	1770	1960	2150	2330

NAŚWIETLA BOCZNE WYŻSZE NIŻ STANDARD¹

	200	300	400	500	600	700	800
2200	1300	1500	1630	1830	2030	2220	2420
2300	1330	1530	1650	1870	2090	2280	2500
2400	1350	1560	1690	1920	2150	2380	2610

**DOSTĘPNE RODZAJE ZESPOLEŃ
W NAŚWIETLACH BOCZNYCH**

- Standard (szkło przezroczyste) 4ESG/20/4/20/TF4
- Szkło mleczne 4ESG/20/4 MAT/20/TF4
- Szkło refleksyjne 4ESG/20/4 Reflex brąz/20/TF4
- Piaskowane według wzoru 4ESG/20/4 Piaskowane/20/TF4 (nie dotyczy wzoru 26E)
- Pełne - panel (w kolorze naświetla)
- 4ESG/20/4 piaskowane w całości/ 20/TF4
- Glass Design 4ESG/20/4/20/TF4 (opcja za dopłatą - strona 99)

¹Ceny netto w PLN.

Drzwi dwuskrzydłowe posiadają standard wyposażenia serii PREMIUM i mogą występować zarówno z ościeżnicami „9” i „11” jak i TERMO (dopłata do ościeżnicy TERMO zgodnie z cennikiem).

W przedstawionych wzorach istnieje możliwość zamówienia skrzydła biernego w wersji pełnej bez przetłoczeń, przetłoczonej bądź z przeszkleniem zgodnie z tabelą dopłat. Skrzydła bierne w rozmiarze „30” wykonywane są wyłącznie w opcji pełnej, P6, X6 oraz dla wzorów z przetłoczeniami.

W drzwiach z ościeżnicą TERMO istnieje możliwość zamówienia naświetli górnych oraz bocznych (dopłata zgodnie z cennikiem). Skrzydło bierne jest elementem otwieranym.

DOSTĘPNE KOLORY W OKLEINIE

▲▲	▲▲▲	▲▲▲				
BIAŁY	DĄB BIELONY	WODEC DĄB TURNER	WINCHESTER	ZŁOTY DĄB	ORZECH	MAHOŃ
			▲			▲
WENGE	DĄB BAGIENNY	SREBRNO SZARY	ANTRACYT SZAFIR	ANTRACYT GŁADKI	ANTRACYT STRUKTURA	CZARNY MAT

▲ Kolorы dostępne dla linii Premium z ościeżnicą Termo. Kolorы niedostępne są dla wzorów przeszklonych z ramkami PCV. ▲▲ Kolor Dąb Bielony dostępny dla linii Premium z ościeżnicą Termo. ▲▲▲ Kolor Woodec Dąb Turner niedostępny dla drzwi z ramkami PCV.

SKRZYDŁO BIERNE

SKRZYDŁA BIERNE Z PRZETŁOCZENIEM I PRZESZKLIENIEM

SKRZYDŁA BIERNE PRZESZKŁONE

PEŁNE	PT 1	PT 2	PT 3	PT 4	P 1	P 2	P 3	P 4	P 5	P 6	P 7	P 8
+ 1290*	+ 2170*	+ 2170*	+ 2170*	+ 2170*	+ 2070*	+1750*	+ 2070*	+ 2170*	+ 1960*	+ 1960*	+ 1960*	+ 1960*

SKRZYDŁA BIERNE Z PRZETŁOCZENIEM

SKRZYDŁA BIERNE Z APLIKACJĄ INOX BEZ PRZESZKLENIA

T 1	T 2	T 3	T 4	T 5	T 6	T 7	T 8	X 1	X 2	X 3	X 4	X 5	X 6
+ 1400*	+ 1400*	+ 1400*	+ 1400*	+ 1400*	+ 1400*	+ 1400*	+ 1400*	-	+ 1720*	+ 1720*	+ 1720*	+ 1720*	+ 1720*

Dydykowane do wzoru 13

Dydykowane do wzoru 3, 8, 14

Dydykowane do wzoru 26

Dydykowane do wzoru 2, 4, 5, 9, 10, 34

Dydykowane do wzoru 11, 15, 16, 17, 18, 27, 28

Dydykowane do wzoru 22B, 31A

Dydykowane do wzoru 37, 38

Dydykowane do wzoru 12C

INOX JEDNOSTRONNIE

- + 1720* + 1720* + 1720* + 1720* + 1720*

INOX OBUSTRONNIE

+ 1930* + 1930* + 1930* + 1930* + 1930* + 1930*

DOSTĘPNE RAMKI BLACK DLA SKRZYDEŁ BIERNYCH

PT1 PT2 PT3 PT4 P5 P6 P7 P8 X2 X3 X5 X6

DOSTĘPNE RODZAJE PRZESZKLEŃ W SKRZYDLE BIERNYM

REFLEX GRAFIT + BRĄZ (PŁASKI / WYPUKŁY), MLECZNA	P1	P3		
STANDARD (PRZEZROCZYSTE), REFLEX GRAFIT + BRĄZ (PŁASKI), MLECZNA, PIASKOWANA W CAŁOŚCI	P2			
STANDARD (PRZEZROCZYSTE), REFLEX GRAFIT + BRĄZ (PŁASKI), PIASKOWANA W CAŁOŚCI, PIASKOWANA WG WZORU, MLECZNA	PT1	PT2	PT3	PT4

STANDARD (PRZEZROCZYSTE), PIASKOWANA WG WZORU, REFLEX GRAFIT+BRĄZ (PŁASKI), MLECZNA, PIASKOWANA W CAŁOŚCI	P4	P5	P6	P7	P8
KRYSTAŁ, SREBRNA KOSTKA, CZARNA KOSTKA	PT1	PT2	P4	P5	

BUDOWA DRZWI DWUSKRZYDŁOWYCH PREMIUM

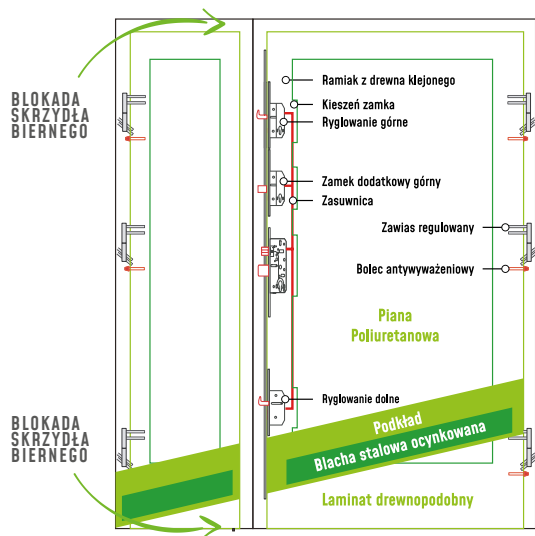

DOSTĘPNE WYMIARY DRZWI DWUSKRZYDŁOWYCH

SZEROKOŚĆ ZESTAWU	SZEROKOŚĆ SKRZYDŁA CZYNNEGO	SZEROKOŚĆ SKRZYDŁA BIERNEGO
110	80	30
120	90	30
	80	40
130	80	50
	90	40
140	100	30
	80	60
150	90	50
	100	40
160	90	60
	100	50

Dopłata zgodnie z cennikiem. Istnieje możliwość wykonania w skrzydle biernym innych przeszkleń niż sugerowane (wyłącznie po konsultacji z działem sprzedaży).

Do ceny wybranego wzoru drzwi jednoskrzydłowych z serii PREMIUM (cena drzwi bez przeszklenia lub cena drzwi z przeszkleniem) należy doliczyć cenę wybranego skrzydła biernego zgodnie z poniższą tabelą oraz jeśli drzwi mają być wyposażone w ościeżnicę TERMO dopłatę z ostatniej kolumny.

CENY DRZWI JEDNSKRZYDŁOWYCH			CENY DOPLAT DO DRZWI DWUSKRZYDŁOWYCH			DOPLATA ZA OŚCIEŻNICĘ TERMO
WZÓR	CENA DRZWI BEZ PRZESZKLENIA*	CENA DRZWI Z PRZESZKLENIEM*	SKRZYDŁO BIERNE PEŁNE BEZ PRZETŁOCZEŃ*	SKRZYDŁO BIERNE Z PRZETŁOCZENIAMI*	SKRZYDŁO BIERNE PRZESZKŁONE*	
WZÓR 1	1559	-	+ 1290	+ w zależności od wybranego wzoru	+ w zależności od wybranego wzoru	+ 680
WZÓR 2, 3, 4, 5, 33, 34B	1749	2109	+ 1290	+ w zależności od wybranego wzoru	+ w zależności od wybranego wzoru	+ 680
WZÓR 6, 33A, 34	1749	2369	+ 1290	+ w zależności od wybranego wzoru	+ w zależności od wybranego wzoru	+ 680
WZÓR 7, 8, 10, 34A, 42	1749	2469	+ 1290	+ w zależności od wybranego wzoru	+ w zależności od wybranego wzoru	+ 680
WZÓR 9, 9A, 11, 15, 16, 17, 18	1749	2589	+ 1290	+ w zależności od wybranego wzoru	+ w zależności od wybranego wzoru	+ 680
WZÓR 9B	1749	2999	+ 1290	+ w zależności od wybranego wzoru	+ w zależności od wybranego wzoru	+ 680
WZÓR 19, 20, 21, 21A, 23, 23A, 35, 39, 39A, 39B	2179** 2389***	2689	+ 1290	+ w zależności od wybranego wzoru	+ w zależności od wybranego wzoru	+ 680
WZÓR 12, 22, 24, 25, 26, 30, 31, 32, 36, 37, 38, 40, 41, 42	2089** 2299***	2589	+ 1290	+ w zależności od wybranego wzoru	+ w zależności od wybranego wzoru	+ 680
WZÓR 12A****	2479** 2689***	2989	+ 1290	+ w zależności od wybranego wzoru	+ w zależności od wybranego wzoru	+ 680
WZÓR 12B****	2549** 2769***	3069	+ 1290	+ w zależności od wybranego wzoru	+ w zależności od wybranego wzoru	+ 680
WZÓR 13, 14, 26C, 26D, 27, 28	1749	-	+ 1290	+ w zależności od wybranego wzoru	+ w zależności od wybranego wzoru	+ 680
WZÓR 22A****	2449** 2659***	2979	+ 1290	+ w zależności od wybranego wzoru	+ w zależności od wybranego wzoru	+ 680
WZÓR 29	2389***	2689	+ 1290	+ w zależności od wybranego wzoru	+ w zależności od wybranego wzoru	+ 680
WZÓR 32, 32A, 32B, 40, 40A, 41, 41A, 41B	2089** 2299***	-	+ 1290	+ w zależności od wybranego wzoru	+ w zależności od wybranego wzoru	+ 680
WZÓR 31, 31A	2089** 2299***	2689	+ 1290	+ w zależności od wybranego wzoru	+ w zależności od wybranego wzoru	+ 680

CAMELEON PREMIUM Do wybranej kombinacji z tabeli powyżej należy doliczyć dopłatę za malowanie RAL w wysokości 980 zł.

* Podane ceny netto w PLN ** INOX od zewnątrz *** INOX obustronnie **** Aplikacja ozdobna 3D na ramce INOX tylko po zewnętrznej stronie



Drzwi z dostawkami posiadają standard wyposażenia dokładnie taki, jak wybrana linia drzwi i dodatkowo zawsze doposażone są w ciepłą ościeżnicę TERMO. Dostawki, czyli tzw. imitacje skrzydła mogą występować z jednej strony lub z obu stron skrzydła głównego i zawsze w standardzie skonstruowane są również na bazie ościeżnicy ciepłej TERMO. Dostawki są elementami uniwersalnymi i w wersji pojedynczej ta sama dostawka może występować z lewej lub z prawej strony w zależności od potrzeby. Ościeżnica drzwiowa z ościeżnicą dostawki łączona jest analogicznie do połączenia z zaświatłem.

Dostawki nieotwierane dostępne są w szerokościach 30, 40, 50 i 60 (dostępność zależna od linii drzwi).

DOSTĘPNOŚĆ PONIŻSZYCH SZEROKOŚCI TYLKO DLA LINII PREMIUM. DLA LINII OPTIMUM I TERMO PRESTIGE LUX DOSTĘPNE SZEROKOŚCI PO KONSULTACJI Z DZIAŁEM SPRZEDAŻY. CENY ZAWIERAJĄ 1 SZTUKĘ DOSTAWKI.

	DOSTAW. PEŁNA	DOSTAWKI Z PRZETŁOCZENIEM I PRZESZKLENIEM				DOSTAWKI PRZESZKŁONE							
	-	PT 1	PT 2	PT 3	PT 4	P 1	P 2	P 3	P 4	P 5	P 6	P 7	P 8
PREMIUM	+ 1700*	+ 2460*	+ 2460*	+ 2460*	+ 2460*	+ 2410*	+ 2190*	+ 2410*	+ 2620*	+ 2350*	+ 2350*	+ 2350*	+ 2350*
Dost. szerokości	30,40,50,60	40, 50, 60	40, 50, 60	40, 50, 60	40, 50, 60	40, 50, 60	40, 50, 60	40, 50, 60	40, 50, 60	40, 50, 60	30,40,50,60	40, 50, 60	40, 50, 60
OPTIMUM	+ 1970*	+ 2710*	+ 2710*	+ 2710*	+ 2710*	+ 2660*	+ 2450*	+ 2660*	+ 2870*	+ 2610*	+ 2610*	+ 2610*	+ 2610*
Dost. szerokości	30,40,50,60	50, 60	50, 60	50, 60	50, 60	50, 60	50, 60	50, 60	50, 60	50, 60	40, 50, 60	50, 60	50, 60
TERMO PRESTIGE LUX	+ 2280*	+ 3020*	+ 3020*	+ 3020*	+ 3020*	+ 2970*	+ 2760*	+ 2970*	+ 3180*	+ 2920*	+ 2920*	+ 2920*	+ 2920*
Dost. szerokości	30,40,50,60	50, 60	50, 60	50, 60	50, 60	50, 60	50, 60	50, 60	50, 60	50, 60	40, 50, 60	50, 60	50, 60

DOSTAWKI Z PRZETŁOCZENIEM



DOSTAWKI Z APLIKACJĄ INOX BEZ PRZESZKLENIA

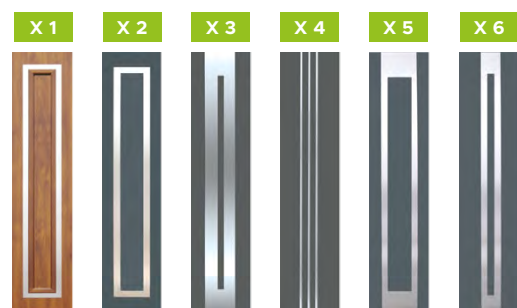

INOX JEDNOSTRONNIE

PREMIUM	+ 1800*	+ 1800*	+ 1800*	+ 1800*	+ 1800*	+ 1800*	+ 1800*	-	+ 2120*	+ 2120*	+ 2120*	+ 2120*	+ 2120*
Dost. szerokości	30,40,50,60	30,40,50,60	30,40,50,60	30,40,50,60	30,40,50,60	30,40,50,60	30,40,50,60	-	40, 50, 60	40, 50, 60	40, 50, 60	40, 50, 60	30,40,50,60
OPTIMUM	+ 2080*	+ 2080*	+ 2080*	+ 2080*	+ 2080*	+ 2080*	+ 2080*	-	+ 2400*	+ 2400*	+ 2400*	+ 2400*	+ 2400*
Dost. szerokości	40, 50, 60	40, 50, 60	30,40,50,60	40, 50, 60	40, 50, 60	30,40,50,60	30,40,50,60	-	50, 60	50, 60	40, 50, 60	50, 60	40, 50, 60
TERMO PRESTIGE LUX	+ 2390*	+ 2390*	+ 2390*	+ 2390*	+ 2390*	+ 2390*	+ 2390*	-	+ 2700*	+ 2700*	+ 2700*	+ 2700*	+ 2700*
Dost. szerokości	40, 50, 60	40, 50, 60	30,40,50,60	40, 50, 60	40, 50, 60	30,40,50,60	30,40,50,60	-	50, 60	50, 60	40, 50, 60	50, 60	40, 50, 60

INOX OBUSTRONNIE

PREMIUM	+ 2390*	+ 2280*	+ 2280*	+ 2280*	+ 2280*	+ 2280*
Dost. szerokości	40, 50, 60	40, 50, 60	40, 50, 60	40, 50, 60	40, 50, 60	30,40,50,60
OPTIMUM	+ 2660*	+ 2550*	+ 2550*	+ 2550*	+ 2550*	+ 2550*
Dost. szerokości	50, 60	50, 60	50, 60	40, 50, 60	50, 60	40, 50, 60
TERMO PRESTIGE LUX	+ 2860*	+ 2860*	+ 2860*	+ 2860*	+ 2860*	+ 2860*
Dost. szerokości	50, 60	50, 60	50, 60	40, 50, 60	50, 60	40, 50, 60

RAMKI BLACK DOSTĘPNE SĄ DLA NASTĘPUJĄCYCH DOSTAWEK

PT4	P5	P6	P7	P8	X3	X6
-----	----	----	----	----	----	----

KOLORY DOSTĘPNE W OKLEINIE

DOSTĘPNE RODZAJE
PRZESZKLONE
W SZKZYDLE BIERNYM

- REFLEX BRĄZ+GRAFIT, REFLEX WYPUKŁY, MLECZNA
- STANDARD (PRZEZROCZYSTE), REFLEX BRĄZ+GRAFIT, MLECZNA, PIASKOWANA W CAŁOŚCI
- STANDARD (PRZEZROCZYSTE), REFLEX BRĄZ+GRAFIT, PIASKOWANA W CAŁOŚCI, PIASKOWANA WG WZORU, MLECZNA
- STANDARD (PRZEZROCZYSTE), PIASKOWANA WG WZORU, REFLEX BRĄZ+GRAFIT, MLECZNA, PIASKOWANA W CAŁOŚCI
- KRYSTAŁ, SREBRNA KOSTKA, CZARNA KOSTKA



DOSTAWKI NIEOTWIERANE PREMIUM

Szerokość dostawki (np. 40) oznacza, że skrzydło dostawki wraz z ościeżnicą ma po zewnętrznej stronie całkowitą szerokość (Sc) 40 cm.

DOSTĘPNE ROZMIARY DOSTAWEK

SZEROKOŚĆ ZESTAWU	SZEROKOŚĆ SKRZYDŁA	SZEROKOŚĆ DOSTAWEK
1525	80	30 + 30
1625	90	30 + 30
1725	80	40 + 40
	100	30 + 30
1825	90	40 + 40
	100	40 + 40
1925	100	40 + 40
	80	50 + 50

I TAK DALEJ. DOPLATA DO DRZWI 100 ZGODNIE Z CENNIKIEM



SZCZEGÓŁOWE CECHY DRZWI PREMIUM TERMO ZNAJdziesz NA STRONIE 19

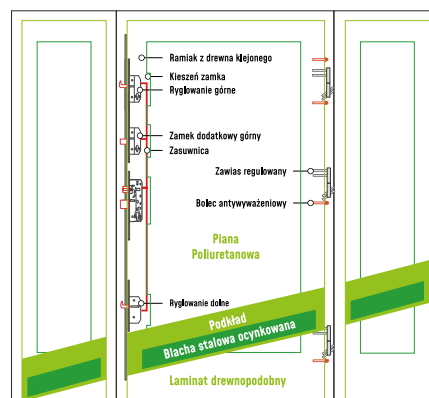

DOSTAWKI NIEOTWIERANE OPTIMUM

Szerokość dostawki (np. 40) oznacza, że skrzydło dostawki wraz z ościeżnicą ma po zewnętrznej stronie całkowitą szerokość (Sc) 40 cm.

DOSTĘPNE ROZMIARY DOSTAWEK

SZEROKOŚĆ ZESTAWU	SZEROKOŚĆ SKRZYDŁA	SZEROKOŚĆ DOSTAWEK
1761	80	40 + 40
1861	90	40 + 40
1961	100	40 + 40
	800	50 + 50

I TAK DALEJ. DOPLATA DO DRZWI 100 ZGODNIE Z CENNIKIEM

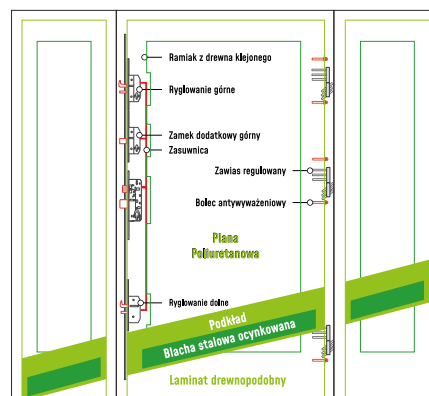

SZCZEGÓŁOWE CECHY DRZWI OPTIMUM TERMO ZNAJdziesz NA STRONIE 17

DOSTAWKI NIEOTWIERANE TERMO
PRESTIGE LUX

Szerokość dostawki (np. 40) oznacza, że skrzydło dostawki wraz z ościeżnicą ma po zewnętrznej stronie całkowitą szerokość (Sc) 40 cm.

DOSTĘPNE ROZMIARY DOSTAWEK

SZEROKOŚĆ ZESTAWU	SZEROKOŚĆ SKRZYDŁA	SZEROKOŚĆ DOSTAWEK
1783	80	40 + 40
1883	90	40 + 40
1983	80	50 + 50



SZCZEGÓŁOWE CECHY DRZWI TERMO PRESTIGE LUX ZNAJdziesz NA STRONIE 16

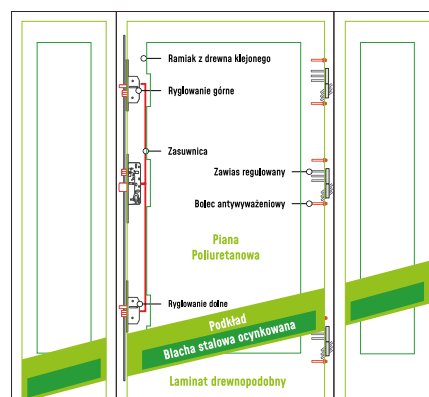

WZÓR	LINIA DRZWI	CENY DRZWI		DOPŁATA ZA OŚCIEŻNICĘ TERMO	CENY DOPŁAT DO DRZWI Z DOSTAWKAMI		
		CENA DRZWI BEZ PRZESZKLENIA ¹	CENA DRZWI Z PRZESZKLIENIEM ¹		DOSTAWKA PEŁNA BEZ PRZETŁOCZEŃ ¹	DOSTAWKA Z PRZETŁOCZENIAMI ¹	DOSTAWKA PRZESZKŁONA ¹
WZÓR 1	Premium	1559	-	+ 680	+ 1700		
	Optimum	2229	-	+ 750	+ 1970		
	Termino Prestige Lux	3389	-	-	+ 2280		
WZÓR 2, 3, 5	Premium	1749	2109	+ 680	+ 1700		
	Optimum	2389	2729	+ 750	+ 1970		
	Termino Prestige Lux	3629	4209	-	+ 2280		
WZÓR 4	Premium	1749	2109	+ 680	+ 1700		
	Optimum	2389	2729	+ 750	+ 1970		
	Termino Prestige Lux	-	-	-	+ 2280		
WZÓR 6	Premium	1749	2369	+ 680	+ 1700		
	Optimum	2389	2979	+ 750	+ 1970		
	Termino Prestige Lux	3629	4429	-	+ 2280		
WZÓR 7	Premium	1749	2469	+ 680	+ 1700		
	Optimum	2389	3089	+ 750	+ 1970		
	Termino Prestige Lux	3629	4489	-	+ 2280		
WZÓR 8	Premium	1749	2469	+ 680	+ 1700		
	Optimum	2389	3089	+ 750	+ 1970		
	Termino Prestige Lux	-	-	-	+ 2280		
WZÓR 9, 11	Premium	1749	2589	+ 680	+ 1700		
	Optimum	2389	3209	+ 750	+ 1970		
	Termino Prestige Lux	3629	4529	-	+ 2280		
WZÓR 10	Premium	1749	2469	+ 680	+ 1700		
	Optimum	2389	3089	+ 750	+ 1970		
	Termino Prestige Lux	3629	4489	-	+ 2280		
WZÓR 12	Premium	2089* 2299**	2589	+ 680	+ 1700		
	Optimum	2749* 2969**	3209	+ 750	+ 1970		
	Termino Prestige Lux	4169* 4389**	4529	-	+ 2280		
WZÓR 13, 14, 27, 28	Premium	1749	-	+ 680	+ 1700		
	Optimum	2389	-	+ 750	+ 1970		
	Termino Prestige Lux	3629	-	-	+ 2280		
WZÓR 15, 16, 17	Premium	1749	2589	+ 680	+ 1700		
	Optimum	2389	3209	+ 750	+ 1970		
	Termino Prestige Lux	-	-	-	+ 2280		
WZÓR 18	Premium	1749	2589	+ 680	+ 1700		
	Optimum	2389	3209	+ 750	+ 1970		
	Termino Prestige Lux	3629	4529	-	+ 2280		
WZÓR 19, 20, 21, 23, 35, 39, 44	Premium	2179* 2389**	2689	+ 680	+ 1700		
	Optimum	2829* 3039**	3309	+ 750	+ 1970		
	Termino Prestige Lux	4259* 4469**	4739	-	+ 2280		
WZÓR 22, 24, 25, 26, 36, 37, 38	Premium	2089* 2299**	2589	+ 680	+ 1700		
	Optimum	2749* 2969**	3209	+ 750	+ 1970		
	Termino Prestige Lux	4169* 4389**	4529	-	+ 2280		
WZÓR 26C, 26D, 27, 28, 43	Premium	1749	-	+ 680	+ 1700		
	Optimum	2389	-	+ 750	+ 1970		
	Termino Prestige Lux	3629	-	-	+ 2280		
WZÓR 29	Premium	2389**	2689	+ 680	+ 1700		
	Optimum	3039**	3309	+ 750	+ 1970		
	Termino Prestige Lux	4469**	4739	-	+ 2280		

+ w zależności od wybranego wzoru

+ w zależności od wybranego wzoru

* INOX od zewnątrz

** INOX obustronnie

WZÓR	LINIA DRZWI	CENY DRZWI			CENY DOPŁAT DO DRZWI Z DOSTAWKAMI		
		CENA DRZWI BEZ PRZESZKLENIA ¹	CENA DRZWI Z PRZESZKLIENIEM ¹	DOPŁATA ZA OŚCIEŻNICĘ TERMO	DOSTAWKA PEŁNA BEZ PRZETŁOCZEŃ ¹	DOSTAWKA Z PRZETŁOCZEŃMI ¹	DOSTAWKA PRZESZKŁONA ¹
WZÓR 31	Premium	2089* 2299**	2689	+ 680	+ 1700	+ w zależności od wybranego wzoru	+ w zależności od wybranego wzoru
	Optimum	2749* 2969**	3309	+ 750	+ 1970		
	Termino Prestige Lux	4169* 4389**	4739	-	+ 2280		
WZÓR 32	Premium	2089* 2299**	-	+ 680	+ 1700		
	Optimum	2749* 2969**	-	+ 750	+ 1970		
	Termino Prestige Lux	4169* 4369**	-	-	+ 2280		
WZÓR 33	Premium	1749	2109	+ 680	+ 1700		
	Optimum	2389	2789	+ 750	+ 1970		
	Termino Prestige Lux	3629	4209	-	+ 2280		
WZÓR 34	Premium	1749	2369	+ 680	+ 1700		
	Optimum	2389	2989	+ 750	+ 1970		
	Termino Prestige Lux	3629	4429	-	+ 2280		
WZÓR 40	Premium	2089* 2299**	-	+ 680	+ 1700		
	Optimum	2749* 2969**	-	+ 750	+ 1970		
	Termino Prestige Lux	4169* 4369**	-	-	+ 2280		
WZÓR 41	Premium	2089* 2299**	-	+ 680	+ 1700		
	Optimum	2749* 2969**	-	+ 750	+ 1970		
	Termino Prestige Lux	4169* 4389**	-	-	+ 2280		
WZÓR 42	Premium	1749	2489	+ 680	+ 1700		
	Optimum	2389	3089	+ 750	+ 1970		
	Termino Prestige Lux	3629	4469	-	+ 2280		

* INOX od zewnątrz

** INOX obustronnie





Otwieranie drzwi z zewnątrz pociągając za uchwyt



Otwieranie drzwi za pomocą klucza



Na zewnątrz



Wewnątrz

1 Klamko-pochwyty



2 Pochwyty obustronny



3 Klamko-pochwyty lub pochwyt obustronny z elektrozaczepem (funkcja rolki/dzień-noc)



W przypadku korzystania z funkcji rolki w elektrozaczepie niezbędne jest wyposażenie drzwi w samozamykacz.

4 Klamko-pochwyty lub pochwyt obustronny z elektrozaczepem



5 Pochwyty z przyciskiem (jedno lub dwustronny)



6 Drzwi z systemem automatycznego otwierania



W przypadku korzystania z funkcji rolki w elektrozaczepie niezbędne jest wyposażenie drzwi w samozamykacz. Elektrozaczep podłączony jest do zasilania, otwierany np. za pomocą domofonu. Konieczne jest stosowanie dedykowanego zasilacza.

Elektrozaczep podłączony jest do zasilania.

Zestaw zawiera czytnik linii papilarnych, system zbliżeniowy lub klawiaturę kodową. Dotyczy wyłącznie drzwi Termo Prestige Lux. Drzwi wyposażone są w zasuwnicę automatyczną.

7 Pochwyty z przyciskiem oraz zasuwnicę automatyczną



8 Drzwi przystosowane do zewnętrznego sterownika



9 Drzwi z systemem automatycznego otwierania w pochwycie



Przycisk w pochwycie uruchamia zasuwnicę. Dotyczy wyłącznie drzwi Termo Prestige Lux.

W celu uruchomienia tak skonfigurowanych drzwi należy podłączyć je do zewnętrznego sterownika (np. WiKeys). Dotyczy wyłącznie drzwi Termo Prestige Lux. Drzwi wyposażone są w zasuwnicę automatyczną.

Zestaw zawiera pochwyt z czytnikiem linii papilarnych. Dotyczy wyłącznie drzwi Termo Prestige Lux oraz Optimum Termo wyposażone w zasuwnicę automatyczną lub elektrozaczep(y) z pamięcią.

Nazwa produktu	Premium Normal	Optimum	Termo Prestige Lux
Kontrola dostępu WiKeys W skład zestawu wchodzi centralka oraz aplikacja umożliwiające zdalne zarządzanie drzwiami, roletami, bramą garażową lub wjazdową, alarmem, itp.	PROMOCJA 1950,00	PROMOCJA 1950,00	PROMOCJA 1950,00
Inteligentna wkładka lapkey W skład zestawu wchodzi wkładka z gałką mechatroniczną, transpondery (3 szt.), karta właścicielska, aplikacja na smartfona oraz akcesoria niezbędne do montażu wkładki. System wspiera komunikację szyfrowanych połączeń NFC oraz Bluetooth.	1850,00	1850,00	1850,00
System biometryczny (Czytnik linii papilarnych) System automatycznego otwierania drzwi - otwieranie za pomocą odcisku palca. Zestaw zawiera zamek Automatic oraz zasilacz.	-	-	3300,00
System kodowy System automatycznego otwierania drzwi - otwieranie poprzez wprowadzenie kodu na klawiaturze. Zestaw zawiera zamek Automatic oraz zasilacz.	-	-	3050,00
System zbliżeniowy System automatycznego otwierania drzwi - otwieranie poprzez zbliżeniowy czytnik (w zestawie 2 szt.) lub np. kluczyki samochodowy. Zestaw zawiera zamek Automatic oraz zasilacz.	-	-	3050,00
Zamek Automatic z napędem elektrycznym do zewnętrznego sterowania W skład zestawu wchodzi zamek automatyczny z napędem elektrycznym, odpowiednie okablowanie. Dostępne tylko dla linii Termo Prestige Lux, nie wymaga stosowania elektrozaczepów, w standardzie zasuwnica automatyczna.	-	-	1650,00
Zamek Automatic z napędem elektrycznym sterowany pochwytem z przyciskiem W skład zestawu wchodzi zamek automatyczny z napędem elektrycznym, odpowiednie okablowanie. Dostępne tylko dla linii Termo Prestige Lux, nie wymaga stosowania elektrozaczepów, w standardzie zasuwnica automatyczna. Do zestawu należy wybrać dodatkowo pochwyty z przyciskiem.	-	-	1650,00 + cena wybranego pochwytu
WISMART Kontrola dostępu WiSmart Drzwi* System oparty na sieci µWiFi. Współpracuje ze wszystkimi elektrozaczepami WIKĘD. Możliwość logowania za pomocą kont Facebook, Google lub dowolnego e-maila.	295,00	295,00	295,00
WISMART Kontrola dostępu WiSmart Rolety* System oparty na sieci µWiFi. Możliwość logowania za pomocą kont Facebook, Google lub dowolnego e-maila.	245,00	245,00	245,00
WISMART Kontrola dostępu WiSmart Rolety DC* System oparty na sieci µWiFi. Możliwość logowania za pomocą kont Facebook, Google lub dowolnego e-maila. Wymaga zastosowania zasilacza 12V.	210,00	210,00	210,00
WISMART Kontrola dostępu WiSmart Bramy/Zamek Automatic* System oparty na sieci µWiFi. Dedykowane rozwiązanie dla bram garażowych oraz zamka automatic WIKĘD. Możliwość logowania za pomocą kont Facebook, Google lub dowolnego e-maila.	295,00	295,00	295,00
Pochwyty prostokątne Beta 150 cm z czytnikiem linii papilarnych oraz modułem Bluetooth Kąt montażu: 90°. Kolor: INOX (stal nierdzewna). Dla drzwi Termo Prestige Lux zestaw zawiera programator, zasilacz oraz zamek Automatic lub trzy elektrozaczepy z pamięcią - zależnie od wybranej opcji. ⚠ Dla drzwi Optimum pochwyty dostępne wyłącznie w konfiguracji z ościeżnicą Termo. Zestaw zawiera programator, zasilacz oraz elektrozaczep z pamięcią.	-	⚠ 3900,00 Klamko-pochwyty	3900,00 Klamko-pochwyty

Nazwa produktu	Premium Normal	Optimum	Termo Prestige Lux
 <p>Klamka Prime Dostępne kolory: Stare Złoto / INOX (stal nierdzewna)</p>	130,00	150,00	130,00
 <p>Klamka Tahoma Dostępne kolory: Stare Złoto / INOX (stal nierdzewna)</p>	130,00	150,00	130,00
 <p>Klamka Manitoba Dostępne kolory: INOX (stal nierdzewna) / Stare Złoto</p>	130,00	150,00	130,00
 <p>Klamka Magnus Dostępne kolory: INOX (stal nierdzewna) / Stare Złoto</p>	130,00	150,00	130,00
 <p>Wkładka (30/45) / Wkładko-gałka (30/45) System jednego klucza</p>	85,00 Drzwi Normal	-	-
 <p>Wkładka WILKA (30/45) / Wkładko-gałka (30/45) System jednego klucza. 5 kluczy w zestawie.</p>	85,00	-	-
 <p>Wkładka WILKA (50/50) / Wkładko-gałka (50/50) System jednego klucza. 5 kluczy w zestawie.</p>	-	125,00	-
 <p>Wkładko-gałka lub wkładka obustronna WILKA (55/55) System jednego klucza. 3 klucze w zestawie.</p>	-	-	95,00
 <p>Próg aluminiowy z uszczelką</p>	45,00	-	-
 <p>Próg PCV z uszczelką Do ościeżnicy Termo</p>	45,00	-	-
 <p>Próg aluminiowy z uszczelką Do ościeżnicy Termo</p>	45,00	-	-
 <p>Próg aluminiowy</p>	-	60,00	-
 <p>Ciepły próg PCV/ALU z przegrodą termiczną Do ościeżnicy Termo</p>	-	85,00	
 <p>Ościeżnica stalowa 9, 11</p>	350,00	-	
 <p>Ościeżnica stalowa 12</p>	-	420,00	-
 <p>Ościeżnica aluminiowa Termo</p>	-	-	1300,00

Nazwa produktu	Premium Normal	Optimum	Termo Prestige Lux	
	Drzwi wyższe niż standardowa wysokość Maksymalna wysokość wraz z ościeżnicą (Hc) do 2400 mm. Dostępne wyłącznie z ościeżnicą Termo. Dotyczy drzwi jednoskrzydłowych oraz drzwi z naświetlami.	860,00 + ościeżnica Termo Dotyczy wyłącznie linii Premium	890,00 + ościeżnica Termo	980,00
	Technologia drzwi aluminiowych Opcja dostępna dla wybranych wzorów klasycznych z ościeżnicą Termo. Umożliwia wykonanie wzoru drzwi stalowych w technologii aluminiowej. Brak możliwości zastosowania w opcji kolorystycznej Cameleon.	680,00 dopłata	680,00 dopłata	680,00 dopłata
	Zawias chowany (komplet) W skład kompletu drzwi z zawiasem chowanym wchodzi 2 szt. zawiasów. W przypadku drzwi wyższych niż 2200 mm zachodzi konieczność zastosowania dodatkowego trzeciego zawiasu. Zalecane zastosowanie poszerzenia bocznego do ościeżnicy Termo (min. 30 mm szerokości) (nie dotyczy zestawu z naświetlem lub dostawką stałą, montowanymi od strony zawiasowej drzwi).	-	-	1450,00 Drzwi do wysokości 2200 mm 2175,00 Drzwi powyżej wysokości 2200 mm
	Zestaw montażowy do zawiasów chowanych Zestaw wielokrotnego wykorzystania niezbędny do montażu drzwi. W przypadku posiadania wcześniej nabytego zestawu nie jest wymagany jego ponowny zakup.	-	-	90,00
	Ościeżnica Termo Drzwi Premium	680,00 ¹ 990,00 ²	-	-
	Ościeżnica Termo Drzwi Optimum	-	750,00 ¹ 1130,00 ²	-
	Klamka Manitoba Kolor: Black	80,00 ¹ 210,00 ² Dopłata dla linii Premium	70,00 ¹ 220,00 ²	80,00 ¹ 210,00 ²
	Klamka Magnus Kolor: Black	80,00 ¹ 210,00 ² Dopłata dla linii Premium	70,00 ¹ 220,00 ²	80,00 ¹ 210,00 ²
	Klamka Prestige klasa C (z zabezpieczeniem) Kolory: Stare Złoto, INOX (stal nierdzewna)	210,00 ¹ 340,00 ² Dopłata dla linii Premium	190,00 ¹ 340,00 ²	210,00 ¹ 340,00 ²
	Klamka Prestige klasa C (bez zabezpieczenia) Kolory: Stare Złoto, INOX (stal nierdzewna)	170,00 ¹ 300,00 ² Dopłata dla linii Premium	150,00 ¹ 300,00 ²	170,00 ¹ 300,00 ²
	Klamka Prestige klasa C (z zabezpieczeniem) Kolor: Black	320,00 ¹ 450,00 ² Dopłata dla linii Premium	300,00 ¹ 450,00 ²	320,00 ¹ 450,00 ²
	Klamka Magnus klasa C (z zabezpieczeniem) Kolory: Stare Złoto, INOX (stal nierdzewna)	210,00 ¹ 340,00 ² Dopłata dla linii Premium	190,00 ¹ 340,00 ²	210,00 ¹ 340,00 ²
	Klamko-gałka klasa C Kolory: Stare Złoto, INOX (stal nierdzewna)	270,00 ¹ 400,00 ² Dopłata dla linii Premium	-	-
	Rozeta klasa C (z zabezpieczeniem, do pochwyków dwustronnych) Kolor: INOX	210,00 ¹ 340,00 ² Dopłata dla linii Premium	190,00 ¹ 340,00 ²	210,00 ¹ 340,00 ²
	Rozeta klasa C (z zabezpieczeniem, do pochwyków dwustronnych) Kolor: Black	320,00 ¹ 450,00 ² Dopłata dla linii Premium	300,00 ¹ 450,00 ²	320,00 ¹ 450,00 ²
	Klamko-gałka Kolory: Stare Złoto, INOX (stal nierdzewna)	80,00 ¹ 210,00 ² Dopłata dla linii Premium	60,00 ¹ 210,00 ²	80,00 ¹ 210,00 ²
	Wkładka (30/45) + wkładko-gałka (30/45) WILKA klasa C System jednego klucza. 5 kluczy w zestawie.	115,00 ¹ 200,00 ²	-	-
	Wkładka (50/50) + wkładko-gałka (50/50) WILKA klasa C System jednego klucza. 5 kluczy w zestawie.	-	180,00 ¹ 305,00 ²	-
	Wkładko-gałka lub wkładka obustronna WILKA (55/55) klasa C System jednego klucza. 3 klucze w zestawie.	-	-	115,00 ¹ 210,00 ²
	Wkładka WILKA Black System jednego klucza. Wkładka lub komplet wkładek zależnie od serii drzwi.	75,00 ¹ 160,00 ²	95,00 ¹ 220,00 ²	105,00 ¹ 200,00 ²
	Wkładka WILKA Black klasa C System jednego klucza. Wkładka lub komplet wkładek zależnie od serii drzwi.	175,00 ¹ 260,00 ²	265,00 ¹ 390,00 ²	205,00 ¹ 300,00 ²
	Wkładka Investlock WIKED klasa C Zawiera 5 kluczy inwestorskich plus 2 klucze budowlane. Wkładka lub komplet wkładek zależnie od serii drzwi.	95,00 ¹ 180,00 ²	155,00 ¹ 280,00 ²	65,00 ¹ 160,00 ²

Nazwa produktu	Premium Normal	Optimum	Termo Prestige Lux
<p>Pochwyt okrągły Alfa 60 cm Kąt montażu: 45° lub 90° Kolor: INOX (stal nierdzewna)</p>	480,00 ¹ Klamko-pochwyt 730,00 ¹ Pochwyt obustronny	480,00 ¹ Klamko-pochwyt 730,00 ¹ Pochwyt obustronny	480,00 Klamko-pochwyt 730,00 Pochwyt obustronny
<p>Pochwyt okrągły Alfa 120 cm Kąt montażu: 45° lub 90° Kolor: INOX (stal nierdzewna)</p>	590,00 Klamko-pochwyt 840,00 Pochwyt obustronny	590,00 Klamko-pochwyt 840,00 Pochwyt obustronny	590,00 Klamko-pochwyt 840,00 Pochwyt obustronny
<p>Pochwyt okrągły Alfa 150 cm Kąt montażu: 45° lub 90° Kolor: INOX (stal nierdzewna)</p>	680,00 Klamko-pochwyt 930,00 Pochwyt obustronny	680,00 Klamko-pochwyt 930,00 Pochwyt obustronny	680,00 Klamko-pochwyt 930,00 Pochwyt obustronny
<p>Pochwyt okrągły Alfa 150 cm z przyciskiem Kąt montażu: 45° lub 90° Kolor: INOX (stal nierdzewna) Wymaga zastosowania elektrozaczepu oraz zasilacza lub zasuwnicy automatycznej (dostępnej wyłącznie dla linii Termo Prestige Lux)</p>	940,00 Klamko-pochwyt 1190,00 Pochwyt obustronny + obustronny przycisk	940,00 Klamko-pochwyt 1190,00 Pochwyt obustronny + obustronny przycisk	940,00 Klamko-pochwyt 1190,00 Pochwyt obustronny + obustronny przycisk
<p>Pochwyt okrągły Alfa 120 cm Kąt montażu: 45° lub 90° Kolor: Black</p>	750,00 Klamko-pochwyt 1000,00 Pochwyt obustronny	750,00 Klamko-pochwyt 1000,00 Pochwyt obustronny	750,00 Klamko-pochwyt 1000,00 Pochwyt obustronny
<p>Pochwyt okrągły Alfa 150 cm Kąt montażu: 45° lub 90° Kolor: Black</p>	820,00 Klamko-pochwyt 1070,00 Pochwyt obustronny	820,00 Klamko-pochwyt 1070,00 Pochwyt obustronny	820,00 Klamko-pochwyt 1070,00 Pochwyt obustronny
<p>Pochwyt okrągły Alfa 150 cm z przyciskiem Kąt montażu: 45° lub 90° Kolor: Black. Wymaga zastosowania elektrozaczepu oraz zasilacza lub zasuwnicy automatycznej (dostępnej wyłącznie dla linii Termo Prestige Lux)</p>	1140,00 Klamko-pochwyt 1510,00 Pochwyt obustronny + obustronny przycisk	1140,00 Klamko-pochwyt 1510,00 Pochwyt obustronny + obustronny przycisk	1140,00 Klamko-pochwyt 1510,00 Pochwyt obustronny + obustronny przycisk
<p>Pochwyt prostokątny Beta 120 cm Kąt montażu: 45° lub 90° Kolor: INOX (stal nierdzewna)</p>	590,00 Klamko-pochwyt 840,00 Pochwyt obustronny	590,00 Klamko-pochwyt 840,00 Pochwyt obustronny	590,00 Klamko-pochwyt 840,00 Pochwyt obustronny
<p>Pochwyt prostokątny Beta 150 cm Kąt montażu: 45° lub 90° Kolor: INOX (stal nierdzewna)</p>	680,00 Klamko-pochwyt 930,00 Pochwyt obustronny	680,00 Klamko-pochwyt 930,00 Pochwyt obustronny	680,00 Klamko-pochwyt 930,00 Pochwyt obustronny
<p>Pochwyt prostokątny Beta 150 cm z przyciskiem Kąt montażu: 45° lub 90° Kolor: INOX (stal nierdzewna) Wymaga zastosowania elektrozaczepu oraz zasilacza lub zasuwnicy automatycznej (dostępnej wyłącznie dla linii Termo Prestige Lux)</p>	940,00 Klamko-pochwyt 1190,00 Pochwyt obustronny + obustronny przycisk	940,00 Klamko-pochwyt 1190,00 Pochwyt obustronny + obustronny przycisk	940,00 Klamko-pochwyt 1190,00 Pochwyt obustronny + obustronny przycisk
<p>Pochwyt prostokątny Beta 150 cm z czytnikiem linii papilarnych Kąt montażu: 90°. Kolor: INOX (stal nierdzewna). W zestawie programator i zasilacz.</p>	-	szczegółowe informacje na str. 93	
<p>Pochwyt prostokątny Beta 120 cm Kąt montażu: 45° lub 90° Kolor: Black</p>	750,00 Klamko-pochwyt 1000,00 Pochwyt obustronny	750,00 Klamko-pochwyt 1000,00 Pochwyt obustronny	750,00 Klamko-pochwyt 1000,00 Pochwyt obustronny
<p>Pochwyt prostokątny Beta 150 cm Kąt montażu: 45° lub 90° Kolor: Black</p>	820,00 Klamko-pochwyt 1070,00 Pochwyt obustronny	820,00 Klamko-pochwyt 1070,00 Pochwyt obustronny	820,00 Klamko-pochwyt 1070,00 Pochwyt obustronny
<p>Pochwyt prostokątny Beta 150 cm z przyciskiem Kąt montażu: 45° lub 90° Kolor: Black. Wymaga zastosowania elektrozaczepu oraz zasilacza lub zasuwnicy automatycznej (dostępnej wyłącznie dla linii Termo Prestige Lux)</p>	1140,00 Klamko-pochwyt 1510,00 Pochwyt obustronny + obustronny przycisk	1140,00 Klamko-pochwyt 1510,00 Pochwyt obustronny + obustronny przycisk	1140,00 Klamko-pochwyt 1510,00 Pochwyt obustronny + obustronny przycisk
<p>Pochwyt w łuku okrągły Omega 150 cm Do wzoru: 36, 38. Kolor: INOX</p>	680,00 Klamko-pochwyt 930,00 Pochwyt obustronny	680,00 Klamko-pochwyt 930,00 Pochwyt obustronny	680,00 Klamko-pochwyt 930,00 Pochwyt obustronny
<p>Pochwyt w łuku okrągły Gamma 60 cm Do wzoru: 31. Kolor: INOX</p>	520,00 Klamko-pochwyt 770,00 Pochwyt obustronny	520,00 Klamko-pochwyt 770,00 Pochwyt obustronny	520,00 Klamko-pochwyt 770,00 Pochwyt obustronny
<p>Pochwyt w łuku okrągły Gamma 150 cm Do wzoru: 31. Kolor: INOX</p>	680,00 Klamko-pochwyt 930,00 Pochwyt obustronny	680,00 Klamko-pochwyt 930,00 Pochwyt obustronny	680,00 Klamko-pochwyt 930,00 Pochwyt obustronny
<p>Pochwyt w łuku okrągły Sigma 90 cm Dedykowane do wzoru: 21 A, 23 A. Kolor: INOX</p>	580,00 Klamko-pochwyt 720,00 Pochwyt obustronny	580,00 Klamko-pochwyt 720,00 Pochwyt obustronny	580,00 Klamko-pochwyt 720,00 Pochwyt obustronny
<p>Pochwyt w łuku okrągły Sigma 150 cm Dedykowane do wzoru: 21 A, 23 A. Kolor: INOX</p>	680,00 Klamko-pochwyt 930,00 Pochwyt obustronny	680,00 Klamko-pochwyt 930,00 Pochwyt obustronny	680,00 Klamko-pochwyt 930,00 Pochwyt obustronny
<p>Pochwyt okrągły Toro 120 cm Kąt montażu: 90°. Kolor: INOX</p>	710,00 Klamko-pochwyt 840,00 Pochwyt obustronny	710,00 Klamko-pochwyt 840,00 Pochwyt obustronny	710,00 Klamko-pochwyt 840,00 Pochwyt obustronny
<p>Pochwyt okrągły Toro 180 cm Kąt montażu: 90°. Kolor: INOX</p>	920,00 Klamko-pochwyt 1290,00 Pochwyt obustronny	920,00 Klamko-pochwyt 1290,00 Pochwyt obustronny	920,00 Klamko-pochwyt 1290,00 Pochwyt obustronny

Nazwa produktu		Premium Normal	Optimum	Termo Prestige Lux
	Pochwyt wpuszczany poziomy Pocket szer. 20 cm Dedykowane do wybranych wzorów. Kolor: INOX Wersja z przyciskiem wymaga zastosowania elektrozaczełu oraz zasilacza lub zasuwicy automatycznej (dostępnej wyłącznie dla linii Termo Prestige Lux)	-	790,00 Wersja podstawowa 1190,00 Wersja z przyciskiem	790,00 Wersja podstawowa 1190,00 Wersja z przyciskiem
	Pochwyt wpuszczany poziomy Pocket szer. 20 cm Dedykowane do wybranych wzorów. Kolor: Black Wersja z przyciskiem wymaga zastosowania elektrozaczełu oraz zasilacza lub zasuwicy automatycznej (dostępnej wyłącznie dla linii Termo Prestige Lux)	-	950,00 Wersja podstawowa 1350,00 Wersja z przyciskiem	950,00 Wersja podstawowa 1350,00 Wersja z przyciskiem
	Pochwyt wpuszczany pionowy Pocket wys. 45 cm Dedykowane do wybranych wzorów. Kolor: INOX Wersja z przyciskiem wymaga zastosowania elektrozaczełu oraz zasilacza lub zasuwicy automatycznej (dostępnej wyłącznie dla linii Termo Prestige Lux)	-	1030,00 Wersja podstawowa 1430,00 Wersja z przyciskiem	1030,00 Wersja podstawowa 1430,00 Wersja z przyciskiem
	Pochwyt wpuszczany pionowy Pocket wys. 45 cm Dedykowane do wybranych wzorów. Kolor: Black Wersja z przyciskiem wymaga zastosowania elektrozaczełu oraz zasilacza lub zasuwicy automatycznej (dostępnej wyłącznie dla linii Termo Prestige Lux)	-	1190,00 Wersja podstawowa 1690,00 Wersja z przyciskiem	1190,00 Wersja podstawowa 1690,00 Wersja z przyciskiem
	Pochwyt wpuszczany pionowy Pocket wys. 180 cm Dedykowane do wybranych wzorów. Przy wyborze tego pochwyty brak możliwości skracania drzwi. Kolor: INOX. Wersja z przyciskiem wymaga zastosowania elektrozaczełu oraz zasilacza lub zasuwicy automatycznej (dostępnej wyłącznie dla linii Termo Prestige Lux)	-	1840,00 Wersja podstawowa 2240,00 Wersja z przyciskiem	1840,00 Wersja podstawowa 2240,00 Wersja z przyciskiem
	Pochwyt wpuszczany pionowy Pocket wys. 180 cm Dedykowane do wybranych wzorów. Przy wyborze tego pochwyty brak możliwości skracania drzwi. Kolor: Black. Wersja z przyciskiem wymaga zastosowania elektrozaczełu oraz zasilacza lub zasuwicy automatycznej (dostępnej wyłącznie dla linii Termo Prestige Lux)	-	1990,00 Wersja podstawowa 2390,00 Wersja z przyciskiem	1990,00 Wersja podstawowa 2390,00 Wersja z przyciskiem
	Pochwyt poziomy Modern Simple 50 cm Dedykowany do wybranych wzorów. Kolor: INOX Wersja z przyciskiem wymaga zastosowania elektrozaczełu oraz zasilacza lub zasuwicy automatycznej (dostępnej wyłącznie dla linii Termo Prestige Lux)	820,00 Klamko-pochwyt 1240,00 Pochwyt obustronny	820,00 Klamko-pochwyt 1240,00 Pochwyt obustronny	820,00 Klamko-pochwyt 1240,00 Pochwyt obustronny
	Pochwyt poziomy Modern Simple 50 cm Dedykowany do wybranych wzorów. Kolor: INOX Wersja z przyciskiem wymaga zastosowania elektrozaczełu oraz zasilacza lub zasuwicy automatycznej (dostępnej wyłącznie dla linii Termo Prestige Lux)	1030,00 Klamko-pochwyt (wersja z przyciskiem) 1550,00 Pochwyt obustronny (+ obustronny przycisk)	1030,00 Klamko-pochwyt (wersja z przyciskiem) 1550,00 Pochwyt obustronny (+ obustronny przycisk)	1030,00 Klamko-pochwyt (wersja z przyciskiem) 1550,00 Pochwyt obustronny (+ obustronny przycisk)
	Pochwyt poziomy Modern Elegance 50 cm Dedykowany do wybranych wzorów. Kolor: INOX Wersja z przyciskiem wymaga zastosowania elektrozaczełu oraz zasilacza lub zasuwicy automatycznej (dostępnej wyłącznie dla linii Termo Prestige Lux)	930,00 Klamko-pochwyt 1340,00 Pochwyt obustronny	930,00 Klamko-pochwyt 1340,00 Pochwyt obustronny	930,00 Klamko-pochwyt 1340,00 Pochwyt obustronny
	Pochwyt poziomy Modern Elegance 50 cm Dedykowany do wybranych wzorów. Kolor: INOX Wersja z przyciskiem wymaga zastosowania elektrozaczełu oraz zasilacza lub zasuwicy automatycznej (dostępnej wyłącznie dla linii Termo Prestige Lux)	1130,00 Klamko-pochwyt (wersja z przyciskiem) 1650,00 Pochwyt obustronny (+ obustronny przycisk)	1130,00 Klamko-pochwyt (wersja z przyciskiem) 1650,00 Pochwyt obustronny (+ obustronny przycisk)	1130,00 Klamko-pochwyt (wersja z przyciskiem) 1650,00 Pochwyt obustronny (+ obustronny przycisk)
	Pochwyt pionowy Modern Elegance 150 cm Dedykowany do wybranych wzorów. Kolor: INOX Wersja z przyciskiem wymaga zastosowania elektrozaczełu oraz zasilacza lub zasuwicy automatycznej (dostępnej wyłącznie dla linii Termo Prestige Lux)	980,00 Klamko-pochwyt 1390,00 Pochwyt obustronny	980,00 Klamko-pochwyt 1390,00 Pochwyt obustronny	980,00 Klamko-pochwyt 1390,00 Pochwyt obustronny
	Pochwyt pionowy Modern Elegance 150 cm Dedykowany do wybranych wzorów. Kolor: INOX Wersja z przyciskiem wymaga zastosowania elektrozaczełu oraz zasilacza lub zasuwicy automatycznej (dostępnej wyłącznie dla linii Termo Prestige Lux)	1180,00 Klamko-pochwyt (wersja z przyciskiem) 1690,00 Pochwyt obustronny (+ obustronny przycisk)	1180,00 Klamko-pochwyt (wersja z przyciskiem) 1690,00 Pochwyt obustronny (+ obustronny przycisk)	1180,00 Klamko-pochwyt (wersja z przyciskiem) 1690,00 Pochwyt obustronny (+ obustronny przycisk)
	Cyfrowy wizjer drzwiowy Ekran LCD o średnicy 4 cali, kamera na podczerwień Po naciśnięciu dzwonka pod kamerą zapisuje do 50 zdjęć	400,00	400,00	400,00
	Wizjer szerokokątny standard Kolory: złoty, srebrny lub czarny. Średnica \varnothing 30 mm.	26,00 kolory złoty lub srebrny 35,00 kolor czarny	34,00 kolory złoty lub srebrny 58,00 kolor czarny	48,00 kolory złoty lub srebrny nieдоступny kolor czarny
	Wizjer szerokokątny premium Wizjer wykonany ze stali nierdzewnej. Kolor: srebrny lub czarny. Średnica \varnothing 46 mm.	85,00 kolory złoty lub srebrny 92,00 kolor czarny	88,00 kolory złoty lub srebrny 96,00 kolor czarny	108,00 kolory złoty lub srebrny 118,00 kolor czarny
	Elektrozaczep z funkcją rolki/dzień-noc Napięcie znamionowe: 8-12V AC Wymagany samozamykacz w przypadku korzystania z funkcji rolki/dzień-noc	180,00	180,00	540,00 Cena obejmuje niezbędny komplet 3 sztuk
	Elektrozaczep z pamięcią z funkcją rolki/dzień-noc Urządzenie dedykowane dla inteligentnych systemów Wymagany samozamykacz w przypadku korzystania z funkcji rolki/dzień-noc	195,00	195,00	585,00 Cena obejmuje niezbędny komplet 3 sztuk
	Radiowy nadajnik dopuszkowy 4-kanałowy	120,00	120,00	120,00
	Radiowy odbiornik bramowy	110,00	110,00	110,00
	Sterownik rolet dopuszkowy	150,00	150,00	150,00
	Uniwersalny zasilacz do elektrozaczełu Montowany w puszkę elektryczną \varnothing min. 70 mm. Niezbędny dla zastosowania pochwyty z przyciskiem lub elektrozaczełu (podłączonego do zasilania)	100,00	100,00	100,00
	Kontakttron Kolory: biały, brązowy, antracyt	94,00	94,00	94,00

Nazwa produktu		Premium Normal	Optimum	Termo Prestige Lux
	Łącznik TERMO 90° Profil, który daje się w prosty sposób połączyć z ramą Termo lub naświetlami Termo umożliwiając połączenie elementów po kątem 90°	240,00 /m.b.	340,00 /m.b.	340,00 /m.b.
	Poszerzenie Termo 30 mm Profile poszerzające w prosty sposób łączone z ramą Termo lub naświetlami Termo umożliwiając manewrowanie m.in. wymiarami szerokości całkowitej ramy.	125,00 /m.b.	175,00 /m.b.	175,00 /m.b.
	Poszerzenie Termo 50 mm Profile poszerzające w prosty sposób łączone z ramą Termo lub naświetlami Termo umożliwiając manewrowanie m.in. wymiarami szerokości całkowitej ramy.	160,00 /m.b.	220,00 /m.b.	220,00 /m.b.
	Poszerzenie Termo 114 mm Profile poszerzające w prosty sposób łączone z ramą Termo lub naświetlami Termo umożliwiając manewrowanie m.in. wymiarami szerokości całkowitej ramy.	260,00 /m.b.	390,00 /m.b.	390,00 /m.b.
	Poszerzenia podprogowe PCV Wysokość: 15 mm	-	47,00 /m.b. <small>Dostępne tylko z ościeżnicą TERMO</small>	47,00 /m.b.
	Poszerzenia podprogowe PCV Wysokość: 30 mm	-	58,00 /m.b.	58,00 /m.b.
	Poszerzenia podprogowe PCV Wysokość: 60 mm	-	95,00 /m.b.	95,00 /m.b.
	Poszerzenia podprogowe PCV Wysokość: 120 mm	-	147,00 /m.b.	147,00 /m.b.
	Poszerzenia podprogowe do wszystkich progów (PCV i ALU) Wysokość: 30 mm Poszerzenia można łączyć ze sobą na dowolną wysokość	27,00 /m.b.	-	-
	Poszerzenia podprogowe z Klinarytu Dostępne do wszystkich rodzajów progów oraz naświetli. Dostępne wysokości: 70 - 250 mm (wyłącznie w odcinkach 120 cm). Dla właściwego połączenia poszerzenia z profilem niezbędne jest zastosowanie na połączeniu kleju BOSTIK.	89,00 - 231,00 /m.b. <small>Ceny uzależnione od wysokości poszerzenia. Szczegółowy zakres cen dostępny w systemie zamówień.</small>		
	Klej BOSTIK Uszczelniający klej montażowy do poszerzeń podprogowych z Klinarytu Kolor: szary	37,00 /szt.	37,00 /szt.	37,00 /szt.
	Taśma rozprężna ISO-BLOCO ONE Szerokość: 54 mm (ościeżnica Termo dla linii Premium). Długość rolki: 6 m. Szerokość: 74 mm (ościeżnica Termo dla linii Optimum i Termo Prestige Lux) Optymalny zakres rozprężenia: 5-30 mm. Długość rolki: 6 m.	247,00 /rolka	247,00 /rolka	247,00 /rolka
	Taśma do ciepłego montażu ISO-CONNECT VARIO SD-wersja COMPLETE DUO Szerokość: 100 mm. Długość rolki: 30 m. Nie wymaga dodatkowych środków klejących.	394,00 /rolka	394,00 /rolka	394,00 /rolka
	Samozamykacz nawierzchniowy z ramieniem Kolory: brązowy, srebrny. Niedostępny dla ościeżnicy "9" Wymagane jest wzmocnienie pod samozamykacz	263,00 <small>bez blokady ramienia</small> 400,00 <small>z blokadą ramienia</small>	263,00 <small>bez blokady ramienia</small> 400,00 <small>z blokadą ramienia</small>	-
	Samozamykacz nawierzchniowy z ramieniem Kolor: czarny. Niedostępny dla ościeżnicy "9" Wymagane jest wzmocnienie pod samozamykacz	290,00 <small>bez blokady ramienia</small> 430,00 <small>z blokadą ramienia</small>	290,00 <small>bez blokady ramienia</small> 430,00 <small>z blokadą ramienia</small>	-
	Samozamykacz chowany listwowy Kolor: srebrny Niewidoczny po zamknięciu skrzydła Wymagane jest wzmocnienie pod samozamykacz	-	880,00 <small>Dostępny tylko z ościeżnicą Termo</small>	880,00
	Samozamykacz nawierzchniowy listwowy Kolor: srebrny. Niedostępny dla ościeżnicy "9" Wymagane jest wzmocnienie pod samozamykacz	740,00	740,00	740,00
	Samozamykacz nawierzchniowy listwowy Kolor: czarny. Niedostępny dla ościeżnicy "9" Wymagane jest wzmocnienie pod samozamykacz	780,00	780,00	780,00
	Próg drewniano - aluminiowy Wysokość: 20 mm. Kolor: Dąb. Dostępny tylko dla ościeżnic stalowych "9" i "11". Przeznaczony dla drzwi otwieranych na zewnątrz.	45,00 ¹ 90,00 ²	-	-
	Zamknięcie dolne skrzydła Do samodzielnego skrócenia drzwi (tylko drzwi jednoskrzydłowe)	15,00	-	-
	Skrócenie drzwi jednoskrzydłowych Maksymalny skrót: 10 cm Dla wybranych wzorów drzwi Premium możliwy jest większy skrót - więcej informacji w dziale sprzedaży (opcja za dopłatą). Skrót powyżej 10 cm skutkuje utratą górnego zamka w drzwiach Premium.	80,00	120,00 <small>Maksymalnie 10 cm</small>	160,00 <small>Skrót do 5 cm</small> 280,00 <small>Skrót 6 - 10 cm</small>

Nazwa produktu	Premium Normal	Optimum	Termo Prestige Lux	
	Skrócenie drzwi dwuskrzydłowych Maksymalny skrót: 20 cm (dotyczy wybranych wzorów - szczegóły w dziale handlowym). Każdy skrót skutkuje utratą górnego zamka w drzwiach.	260,00 Skrót do 10 cm 380,00 Skrót 11 - 20 cm	-	-
	Drzwi 100" Skrzydło o rozmiarze 100 cm	180,00	180,00	-
	Wzmocnienie pod samozamykacz	60,00	60,00	60,00
	Niestandardowy wymiar naświetla	63,00	63,00	63,00
	Bikolor drzwi jednoskrzydłowe Tylko z ościeżnicą Termo	294,00 komplet (skrzydło + ościeżnica)	399,00 komplet (skrzydło + ościeżnica)	399,00 komplet (skrzydło + ościeżnica)
	Bikolor drzwi dwuskrzydłowe Drzwi w innej okleinie od zewnątrz, w innej okleinie od wewnątrz Tylko z ościeżnicą Termo	420,00 komplet (skrzydło czynne + skrzydło bierne + ościeżnica)	-	-
	Bikolor naświetla / Bikolor dostawka nieotwierana Naświetla w innej okleinie od zewnątrz, w innej okleinie od wewnątrz Tylko z ościeżnicą Termo	126,00 / 126,00	168,00 / 168,00	168,00 / 168,00
	Bikolor elementu dodatkowego Np. poszerzenia ramowe w innej okleinie od zewnątrz, w innej okleinie od wewnątrz. Dotyczy 1 szt. niezależnie od długości każdego rodzaju poszerzenia oraz łącznika 90°.	63,00	84,00	84,00
	Duokolor Skrzydło o dwóch różnych kolorach z jednej strony skrzydła Dostępne jedno lub dwustronnie we wzorach 25, 26, 30, 37, 38, 41	410,00 jednostronne 473,00 dwustronne	410,00 jednostronne 473,00 dwustronne	410,00 jednostronne 473,00 dwustronne
	Ciepła ramka międzyszybowa Black	80,00*	80,00*	80,00*
	Lustro Weneckie	189,00*	189,00*	189,00*
	Przeszklenie antywłamaniowe P4	252,00*	252,00*	252,00*
	Przeszklenie Reflex Grafit	60,00*	60,00*	60,00*
	Przeszklenie Black Dedykowane do naświetli	609,00 cena za m ² naświetla	714,00 cena za m ² naświetla	714,00 cena za m ² naświetla
	Przeszklenie Black Lustro Weneckie Dedykowane do naświetli	609,00 cena za m ² naświetla	714,00 cena za m ² naświetla	714,00 cena za m ² naświetla
	Kopniak Element ozdobny u dołu drzwi. Wysokość: 15 cm. Kolory: INOX, Black	84,00 jednostronne 168,00 dwustronne	84,00 jednostronne 168,00 dwustronne	84,00 jednostronne 168,00 dwustronne
	Drzwiczki dla kota Przejrzysta, cicho działająca kłapka ze specjalną uszczelką oraz magnetycznym domknięciem; posiada 4 funkcje wchodzenia. Wykonane z tworzywa odpornego na różne warunki atmosferyczne. Kolory: biały, szary.	305,00	305,00	305,00
	Preparat czyszcząco-nabłyszczający do stali nierdzewnej INOX Pojemność: 650 ml. W zestawie ze ściereczką z mikrofibry. Usuwa kurz, tłuszcz, ślady palców. Konserwuje powierzchnię nadając jej odpowiednie zabezpieczenie, pozostawiając połysk bez smug.	51,00	51,00	51,00

Przemalowanie drzwi (rama + skrzydło) na kolor z palety RAL

Jednokolorowo RAL/RAL (taki sam kolor obustronnie).	780,00 drzwi jednoskrzydłowe 1150,00 drzwi dwuskrzydłowe	990,00	990,00
Bikolor RAL/RAL (inny RAL od zewnątrz, inny RAL od wewnątrz) lub Bikolor RAL/okleina (RAL z jednej strony, okleina z drugiej). Tylko z ościeżnicą TERMO.	930,00 drzwi jednoskrzydłowe 1380,00 drzwi dwuskrzydłowe	1370,00	1370,00
Duokolor jednostronny (skrzydło w dwóch kolorach po jednej stronie w połączeniu z RAL). Tylko z ościeżnicą TERMO. Tylko na skrzydle czynnym w przypadku drzwi dwuskrzydłowych.	1320,00 drzwi jednoskrzydłowe 1770,00 drzwi dwuskrzydłowe	1760,00	1760,00
Duokolor dwustronny (skrzydło w dwóch różnych kolorach po obu stronach, z czego jeden z kolorów to RAL). Tylko z ościeżnicą TERMO. Tylko na skrzydle czynnym w przypadku drzwi dwuskrzydłowych.	1380,00 drzwi jednoskrzydłowe 1830,00 drzwi dwuskrzydłowe	1820,00	1820,00

Nazwa produktu (Akcesoria opcjonalne - za dopłatą)	Premium Normal	Optimum	Termo Prestige Lux
--	----------------	---------	--------------------

Przemalowanie naświetla na kolor z palety RAL



Jednokolorowo RAL / RAL (taki sam RAL obustronnie)

380,00
naświetla z szybą
480,00
naświetla z panelem

480,00
naświetla z szybą
580,00
naświetla z panelem

480,00
naświetla z szybą
580,00
naświetla z panelem

Bikolor RAL/RAL (inny RAL od zewnątrz, inny RAL od wewnątrz) lub
Bikolor RAL/okleina (RAL z jednej strony, okleina z drugiej).

500,00
naświetla z szybą
600,00
naświetla z panelem

640,00
naświetla z szybą
740,00
naświetla z panelem

640,00
naświetla z szybą
740,00
naświetla z panelem

Przemalowanie elementu dodatkowego TERMO na kolor z palety RAL

Dotyczy 1 szt. niezależnie od długości każdego rodzaju poszerzenia oraz łącznika 90°



Jednokolorowo RAL / RAL (taki sam RAL obustronnie)

180,00

250,00

250,00

Bikolor RAL/RAL (inny RAL od zewnątrz, inny RAL od wewnątrz) lub
Bikolor RAL/okleina (RAL z jednej strony, okleina z drugiej).

240,00

330,00

330,00

Przemalowanie dostawki na kolor z palety RAL

Dotyczy każdego rodzaju dostawki niezależnie od wymiarów



Jednokolorowo RAL / RAL (taki sam RAL obustronnie)

480,00

580,00

580,00

Bikolor RAL/RAL (inny RAL od zewnątrz, inny RAL od wewnątrz) lub
Bikolor RAL/okleina (RAL z jednej strony, okleina z drugiej).

600,00

740,00

740,00

Przemalowanie ościeżnicy na kolor z palety RAL

Skrzydło w okleinie standardowej



Jednokolorowo RAL / RAL (taki sam RAL obustronnie)

320,00

320,00

320,00

Bikolor RAL/RAL (inny RAL od zewnątrz, inny RAL od wewnątrz) lub
Bikolor RAL/okleina (RAL z jednej strony, okleina z drugiej).

600,00

600,00

600,00

Przemalowanie skrzydła na kolor z palety RAL

Ościeżnica w okleinie standardowej



Jednokolorowo RAL / RAL (taki sam RAL obustronnie)

430,00

870,00

870,00

Bikolor RAL/RAL (inny RAL od zewnątrz, inny RAL od wewnątrz) lub
Bikolor RAL/okleina (RAL z jednej strony, okleina z drugiej).

710,00

1150,00

1150,00

Duokolor jednostronny (skrzydło w dwóch kolorach po jednej stronie
w połączeniu z RAL). **Tylko z ościeżnicą TERMO.**
Tylko na skrzydle czynnym w przypadku drzwi dwuskrzydłowych.

1100,00

1640,00

1640,00

Duokolor dwustronny (skrzydło w dwóch różnych kolorach po obu stronach,
z czego jeden z kolorów to RAL). **Tylko z ościeżnicą TERMO.**
Tylko na skrzydle czynnym w przypadku drzwi dwuskrzydłowych.









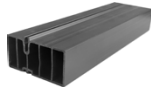

1160,00

1700,00

1700,00

Akcesoria standardowe dedykowane dla linii PROTECT	PROTECT Rw	PROTECT Rw + RC3	PROTECT Rw + EI30	PROTECT Rw + RC3 + EI30
<div style="background-color: #800000; color: white; padding: 2px; font-weight: bold;">PPOŻ</div> Klamka Verdana klasa C (z zabezpieczeniem) Kolor: INOX (stal nierdzewna)	-	w standardzie	w standardzie	w standardzie
Klamka Tahoma/Prime/Manitoba/Magnus (do wyboru) Kolory: Stare Złoto, INOX (stal nierdzewna)	w standardzie	-	-	-
<div style="background-color: #0070C0; color: white; padding: 2px; font-weight: bold;">WILKA</div> Wkładka (30/55) + wkładko-gałka (30/55) WILKA klasa C System jednego klucza. 5 kluczy w zestawie.	-	w standardzie	-	w standardzie
<div style="background-color: #0070C0; color: white; padding: 2px; font-weight: bold;">WILKA</div> Wkładka (30/55) + wkładko-gałka (30/55) WILKA klasa A System jednego klucza. 5 kluczy w zestawie.	w standardzie	-	w standardzie	-
<div style="background-color: #800000; color: white; padding: 2px; font-weight: bold;">PPOŻ</div> Samozamykacz nawierzchniowy z ramieniem PPOŻ Kolory: srebrny, brązowy	263,00	263,00	w standardzie	w standardzie

Akcesoria opcjonalne dedykowane dla linii PROTECT		PROTECT Rw	PROTECT Rw + RC3	PROTECT Rw + EI30	PROTECT Rw + RC3 + EI30
	PPOŻ Klamka Verdana klasa C (z zabezpieczeniem) Kolor: Black	-	75,00 ¹ 360,00 ²	-	75,00 ¹ 360,00 ²
	PPOŻ Klamko-gałka Verdana klasa C (z zabezpieczeniem) Kolor: INOX (stal nierdzewna)	-	-	140,00 ¹ 350,00 ²	-
	PPOŻ Klamko-gałka Verdana klasa C (z zabezpieczeniem) Kolor: Black	-	-	220,00 ¹ 430,00 ²	-
	Klamko-gałka Kolory: Stare Złoto, INOX (stal nierdzewna)	80,00 ¹ 210,00 ²	-	-	-
	Klamka Manitoba/Magnus (do wyboru) Kolor: Black	80,00 ¹ 210,00 ²	-	-	-
	Klamka Prestige klasa C (z zabezpieczeniem) Kolory: Stare Złoto, INOX (stal nierdzewna)	-	55,00 ¹ 340,00 ²	-	-
	Klamka Prestige klasa C (bez zabezpieczenia) Kolory: Stare Złoto, INOX (stal nierdzewna)	-	15,00 ¹ 300,00 ²	-	-
	Klamka Prestige klasa C (z zabezpieczeniem) Kolor: Black	-	165,00 ¹ 450,00 ²	-	-
	Klamka Magnus klasa C (z zabezpieczeniem) Kolory: Stare Złoto, INOX (stal nierdzewna)	-	55,00 ¹ 340,00 ²	-	-
	Wkładka Black (30/55) + wkładko-gałka Black (30/55) WILKA klasa C System jednego klucza. 5 kluczy w zestawie.	-	255,00 ¹ 375,00 ²	-	255,00 ¹ 375,00 ²
	Wkładka Black (30/55) + wkładko-gałka Black (30/55) WILKA System jednego klucza. 5 kluczy w zestawie.	85,00 ¹ 205,00 ²	-	85,00 ¹ 205,00 ²	-
	Samozamykacz nawierzchniowy z ramieniem Kolory: brązowy, srebrny	263,00 bez blokady ramienia 400,00 z blokadą ramienia	263,00 bez blokady ramienia 400,00 z blokadą ramienia	-	-
	Samozamykacz nawierzchniowy z ramieniem Kolor: czarny	290,00 bez blokady ramienia 430,00 z blokadą ramienia	290,00 bez blokady ramienia 430,00 z blokadą ramienia	-	-
	Samozamykacz nawierzchniowy listwowy Kolor: srebrny	740,00	740,00	-	-
	Samozamykacz nawierzchniowy listwowy Kolor: czarny	780,00	780,00	-	-
	Kopniak Element ozdobny u dołu drzwi. Wysokość: 15 cm. Kolor: INOX	84,00 jednostronne 168,00 dwustronne	84,00 jednostronne 168,00 dwustronne	84,00 jednostronne 168,00 dwustronne	84,00 jednostronne 168,00 dwustronne
	PPOŻ Piana montażowa ognioochronna Piana uszczelniająca redukująca przenikanie dymu oraz gazów; ndedykowana do montażu drzwi PPOŻ.	118,00 /szt.	118,00 /szt.	118,00 /szt.	118,00 /szt.
	PPOŻ Piana montażowa PPOŻ Piana uszczelniająca redukująca przenikanie dymu oraz gazów; do stosowania w montażu drzwi PPOŻ	74,00 /szt.	74,00 /szt.	74,00 /szt.	74,00 /szt.
	Klej do montażu Portali Klej zapewniający stabilność łączonych elementów, łatwą aplikację i dobrą przyczepność	38,00 /szt.	38,00 /szt.	38,00 /szt.	38,00 /szt.
	Klej BOSTIK Uszczelniający klej montażowy do poszerzeń podprogowych z Klinarytu. Kolor: szary	37,00 /szt.	37,00 /szt.	37,00 /szt.	37,00 /szt.

Akcesoria opcjonalne dedykowane dla linii PROTECT		PROTECT Rw	PROTECT Rw + RC3	PROTECT Rw + EI30	PROTECT Rw + RC3 + EI30
	Poszerzenie podprogowe Wysokość: 30 mm. Poszerzenia można łączyć ze sobą na dowolną wysokość	27,00 /m.b.	27,00 /m.b.	27,00 /m.b.	27,00 /m.b.
	Poszerzenia podprogowe z Klinarytu Dostępne wysokości: 70 - 250 mm (wyłącznie w odcinkach 120 cm). Dla właściwego połączenia poszerzenia z progami niezbędny jest klej BOSTIK.	89,00 - 231,00 /m.b. Ceny uzależnione od wysokości poszerzenia. Szczegółowy zakres cen dostępny w systemie zamówień.			
	Preparat czyszcząco-nabłyszczający do stali nierdzewnej INOX Pojemność: 650 ml. W zestawie ze ściereczką.	51,00 / szt.	51,00 / szt.	51,00 / szt.	51,00 / szt.
	Wizjer szerokokątny standard Kolor: złoty, srebrny lub czarny. Średnica \varnothing 30 mm.	34,00 kolor złoty lub srebrny 58,00 kolor czarny	34,00 kolor złoty lub srebrny 58,00 kolor czarny	-	-
	Wizjer szerokokątny premium Wizjer wykonany ze stali nierdzewnej. Kolor: srebrny lub czarny. Średnica \varnothing 46 mm.	88,00 kolor złoty / srebrny 96,00 kolor czarny	88,00 kolor złoty / srebrny 96,00 kolor czarny	88,00 kolor złoty / srebrny 96,00 kolor czarny	88,00 kolor złoty / srebrny 96,00 kolor czarny
 PPOŻ	Elektrozaczep awersyjny PPOŻ Dedykowany do drzwi przeciwpożarowych	-	-	1100,00	-
	Elektrozaczep z funkcją rolki/dzień-noc* Napięcie znamionowe: 8-12V AC	180,00	-	-	-
	Elektrozaczep z pamięcią z funkcją rolki/dzień-noc*	195,00	-	-	-
100"	Drzwi 100" Skrzydło o rozmiarze 100 cm	180,00	180,00	180,00	180,00
 PPOŻ	Opcja przeciwdymowa Zawiera uszczelkę samoopadającą	-	-	160,00	160,00
	Przemalowanie drzwi na kolor RAL Jednokolorowo RAL / RAL (taki sam RAL obustronnie)	780,00	780,00	780,00	780,00
	Przemalowanie ościeżnicy na kolor RAL				
	Jednokolorowo RAL / RAL (taki sam RAL obustronnie)	320,00	320,00	320,00	320,00
	Przemalowanie skrzydła na kolor z palety RAL				
Jednokolorowo RAL / RAL (taki sam RAL obustronnie)	430,00	430,00	430,00	430,00	
Bikolor RAL / RAL (różne RALe od zewnątrz i wewnątrz) lub Bikolor RAL/okleina	710,00	710,00	710,00	710,00	
skrót	Skrócenie drzwi Protect Maksymalny skrót: 10 cm	140,00	140,00	-	-



RODZAJE OŚCIEŻNIC I PRZEKRÓJ ŁĄCZNIKA KĄTOWEGO KAŻDA OŚCIEŻNICA W STANDARDZIE POSIADA USZCZELKĘ

Ościeżnica Termo Prestige

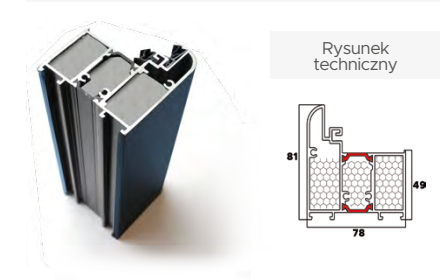

Ościeżnica Termo Optimum

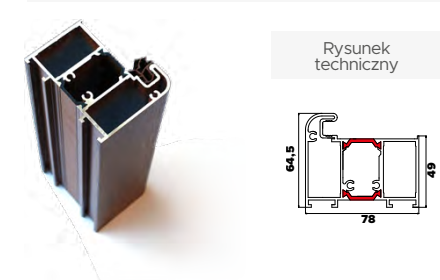

Ościeżnica Termo Premium

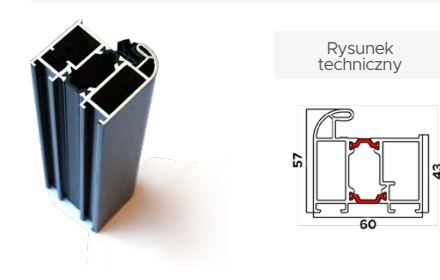

Ościeżnica "9" Premium / Normal

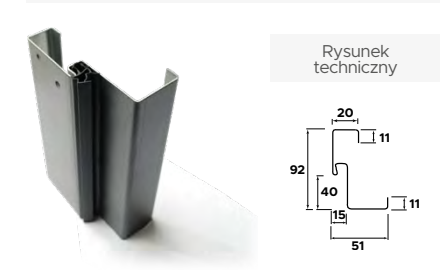

Ościeżnica "11" Premium / Normal

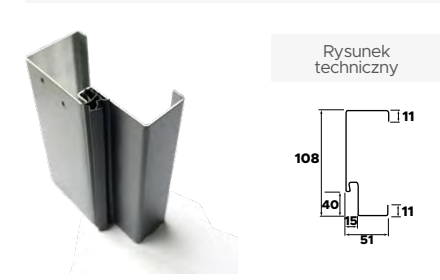

Ościeżnica "12" Optimum

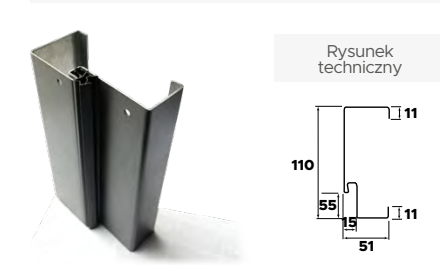

Ościeżnica "11" Protect

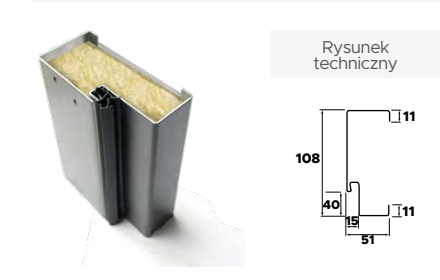

Złożenie ościeżnicy "11" Protect z łącznikiem portalu

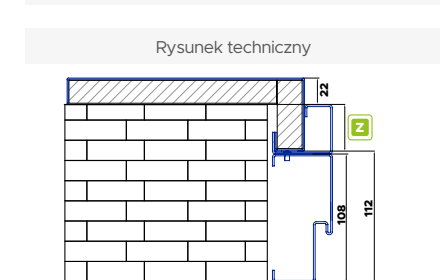

Przekrój łącznika kątownego Termo 90°

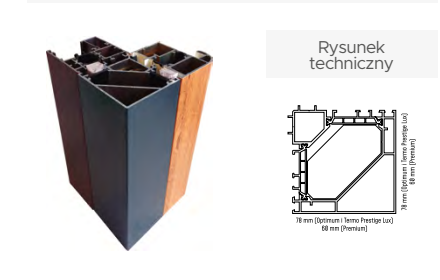

WYMIARY DRZWI

Sposób wymiarowania drzwi z ościeżnicą "11", "12" oraz TERMO i TERMO PRESTIGE

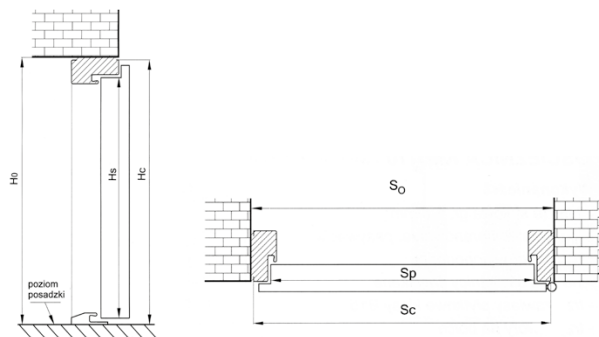

Sposób wymiarowania drzwi z ościeżnicą "9"

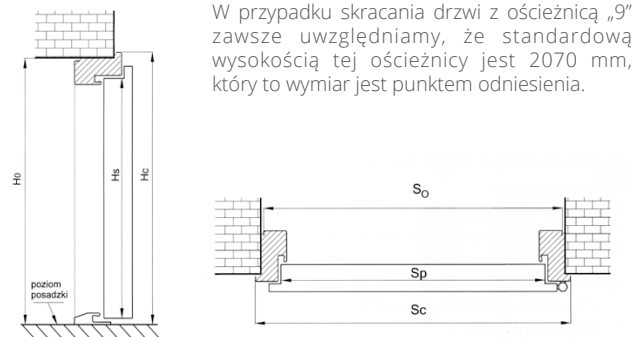

W przypadku skracania drzwi z ościeżnicą „9” zawsze uwzględniamy, że standardową wysokością tej ościeżnicy jest 2070 mm, który to wymiar jest punktem odniesienia.

PREMIUM | NORMAL

SZEROKOŚĆ	WYSOKOŚĆ SKRZYDŁA W PRZYLDZE H _c [MM]	SZEROKOŚĆ SKRZYDŁA W PRZYLDZE S _p [MM]	CAŁKOWITA WYSOKOŚĆ OŚCIEŻNICY H _c [MM]		CAŁKOWITA SZEROKOŚĆ OŚCIEŻNICY S _c [MM]		WYSOKOŚĆ OTWORU W ŚCIANIE (OD GOTOWEJ POSADZKI) H° [MM] Przewidziano luz montażowy 10 mm			SZEROKOŚĆ OTWORU W ŚCIANIE S° [MM] Przewidziano luz montażowy 20 mm		
			OŚCIEŻNICA 11, 9	OŚCIEŻNICA TERMO	OŚCIEŻNICA 11, 9	OŚCIEŻNICA TERMO	OŚCIEŻNICA 11	OŚCIEŻNICA 9	OŚCIEŻNICA TERMO	OŚCIEŻNICA 11	OŚCIEŻNICA 9	OŚCIEŻNICA TERMO
◀80N▶	2018	777	2070	2080	860	875	2080	2050	2090	880	818	895
◀80▶	2018	827	2070	2080	910	925	2080	2050	2090	930	868	945
◀90N▶	2018	877	2070	2080	960	975	2080	2050	2090	980	918	995
◀90▶	2018	927	2070	2080	1010	1025	2080	2050	2090	1030	968	1045
◀100▶	2018	1027	2070	2080	1110	1125	2080	2050	2090	1130	1068	1145
◀110▶	2018	1131	2070	2080	1213	1230	2080	2050	2090	1233	1170	1250
◀120▶	2018	1231	2070	2080	1313	1330	2080	2050	2090	1333	1270	1350
◀130▶	2018	1331	2070	2080	1413	1430	2080	2050	2090	1433	1370	1450
◀140▶	2018	1431	2070	2080	1513	1530	2080	2050	2090	1533	1470	1550
◀150▶	2018	1531	2070	2080	1613	1630	2080	2050	2090	1633	1570	1650
◀160▶	2018	1631	2070	2080	1713	1730	2080	2050	2090	1733	1670	1750

OPTIMUM

			OŚCIEŻNICA 12	OŚCIEŻNICA TERMO	OŚCIEŻNICA 12	OŚCIEŻNICA TERMO	OŚCIEŻNICA 12	OŚCIEŻNICA TERMO	OŚCIEŻNICA 12	OŚCIEŻNICA TERMO
◀80N▶	2018	801	2087	2100	886	911	2097	2110	906	931
◀80▶	2018	851	2087	2100	936	961	2097	2110	956	981
◀90N▶	2018	901	2087	2100	986	1011	2097	2110	1006	1031
◀90▶	2018	951	2087	2100	1036	1061	2097	2110	1056	1081
◀100▶	2018	1051	2087	2100	1136	1161	2097	2110	1156	1181

TERMO PRESTIGE LUX

			OŚCIEŻNICA TERMO	OŚCIEŻNICA TERMO	OŚCIEŻNICA TERMO	OŚCIEŻNICA TERMO
◀80N▶	2015	818	2100	933	2110	953
◀80▶	2015	868	2100	983	2110	1003
◀90N▶	2015	918	2100	1033	2110	1053
◀90▶	2015	968	2100	1083	2110	1103

PROTECT

			OŚCIEŻNICA 11	OŚCIEŻNICA 11	OŚCIEŻNICA 11	OŚCIEŻNICA 11
◀80N▶	2015	790	2072	873	2082	893
◀80▶	2015	840	2072	923	2082	943
◀90N▶	2015	890	2072	973	2082	993
◀90▶	2015	940	2072	1023	2082	1043
◀100▶	2015	1040	2072	1123	2082	1143

WIKĘD



TEL. 58 678 00 98
FAX. 58 678 01 77



UL. WIELKI LAS 19
84-242 LUZINO



WWW.WIKED.PL

Oferta przedstawiona w poprzedniej edycji katalogu wymaga wcześniejszej weryfikacji. Publikacja nie stanowi oferty handlowej w rozumieniu art. 66 §1 Kodeksu Cywilnego i ma charakter wyłącznie informacyjny. Producent zastrzega sobie prawo do pomyłek oraz zmian, bez podania wcześniejszej informacji. Ceny podane w katalogu są cenami sugerowanymi przez producenta i nie są wiążącymi w punktach dystrybucji. Podane ceny są cenami netto, do których należy doliczyć 8% VAT lub 23% VAT.