

entra

kolekcja drzwi
wewnętrznych
ASILO
katalog 2020

spis treści

				
linare zero	linare	marconi	aosta	villaggio
13	18	19	20	22

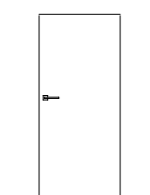
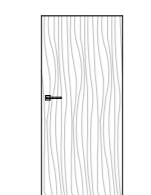
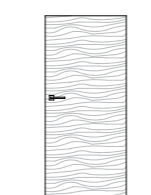
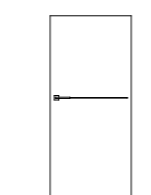
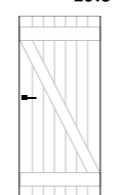

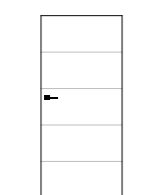
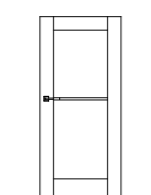
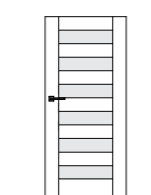
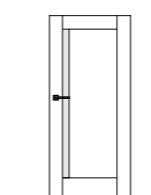
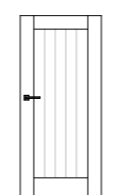

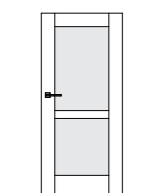
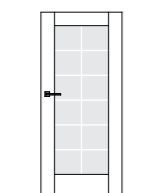
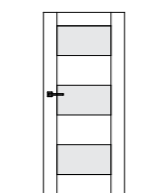
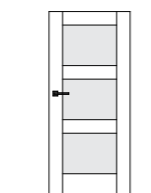
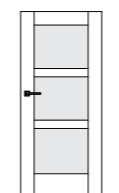

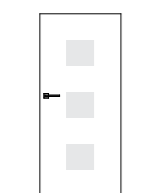
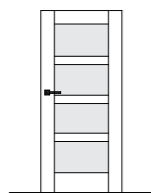
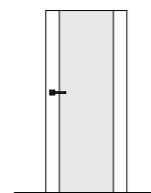
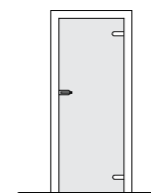
				
moderno	selento	teramo	colombo	skandik
24	29	30	32	34

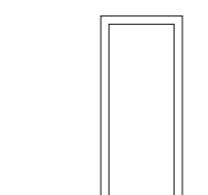
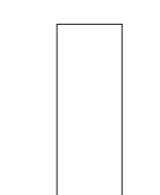
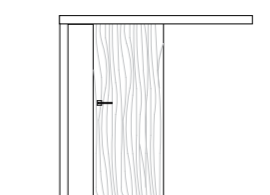
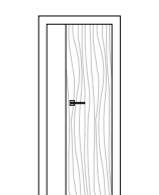
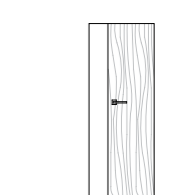
				
bari	vinci	bellini	ferrara	falcone
36	38	40	42	43

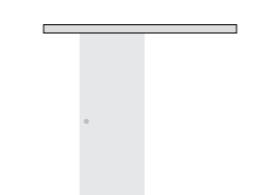
			
fellini	lukka	pertini	alianti
44	46	51	57

				
ościeżnice widoczne	ościeżnice ukryte	system przesuwny naścienny	system przesuwny z opaskami	system przesuwny ukryty
60	61	62	63	64

			
system przesuwny MUTO	wymiary	akcesoria	wykończenia
65	68	82-84	88-89

nagrody i wyróżnienia:



jesteśmy sponsorem:
drużyny piłki ręcznej
Wybrzeże Gdańsk





NOWOŚCI

Drzwi otwierane do wewnątrz

Ościeżnica regulowana dostępna jest już w dwóch wersjach: otwierana do siebie czyli ASILO-R oraz otwierana do środka ASILO-R VERTE*. To rozwiązanie pozwala na zachowanie identycznego wyglądu wszystkich drzwi po zamknięciu, tworząc harmonijną płaszczyznę ze ścianą w pokoju.

ASILO-R VERTE dostępne są w tych samych wymiarach co ościeżnica ASILO-R.

Nowe akcesoria

Zawias widoczny dostępny w kolorze czarnym**. Możesz teraz stworzyć unikalny wygląd drzwi dobierając zawiasy, zamek i klamkę w kolorze czarnym. Jednolitość kolorystyki świetnie uzupełnia zarówno wnętrza loftowe jak i rustykalne.

Dodatkowa opcja wentylacji

Czyli szczelina wentylacyjna skrzydła drzwiowego, polegająca na podcięciu skrzydła o 10 mm. Dostępne dla wszystkich modeli drzwi ASILO. To rozwiązanie pozwala na zachowanie spójnego wyglądu dla wszystkich drzwi.

Witaj w naszym poradniku

Jak wybrać drzwi?

Wyboru drzwi dokonujemy co 10-15 lat. Na tyle rzadko, by zdążyć zapomnieć na co zwracaliśmy uwagę przy poprzednim zakupie. Jednak wiele osób staje przed wyborem drzwi po raz pierwszy. Katalog ten został stworzony po to, aby pomóc sprecyzować jak mają wyglądać Twoje przyszłe drzwi i dokonać właściwego wyboru.

Jak określić kierunek otwierania drzwi?

Gdy już wiesz jak mają wyglądać twoje przyszłe drzwi, zastanów się nad kierunkiem ich otwierania. To bardzo ważne pytanie, gdyż od tego zależy wygoda użytkowania drzwi w mieszkaniu.

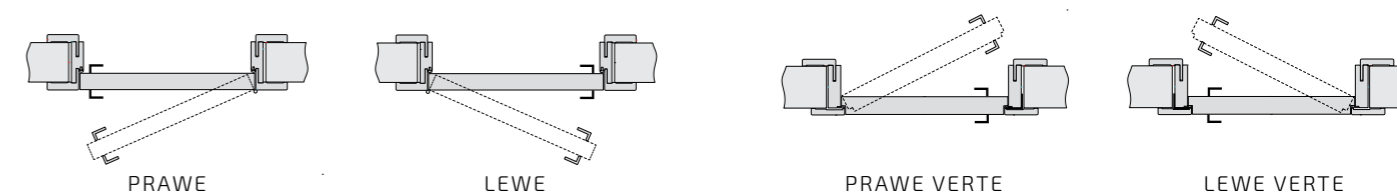

Wybierz swojego doradcę

Z odpowiedziami na powyższe pytania udaj się do wybranego punktu sprzedaży. Salony sprzedające drzwi Asilo objęte są programem **Entra Partner**, który służy zapewnieniu obsługi najwyższej jakości. Na mapie sprzedaży wskazujemy doradców mających szeroką wiedzę na temat produktów Asilo. Naszych doradców szkolimy w zakresie rzetelnego prowadzenia Cię przez proces wyboru drzwi.

www.asilo.pl/gdzie-kupisz/

Co kryją drzwi Asilo?

SYSTEM
BEZPRZYLGOWY

DRZWI BEZPRZYLGOWE

System amerykański inaczej zwany bezprzylgowym oznacza wykonanie skrzydła drzwi bez wcięcia, tzw. felcu. Płaszczyzna skrzydła i ościeżnicy tworzą wspólną płaszczyznę. Wszystkie drzwi ASILO wykonane są w tym systemie.

SOLID
SYSTEM

SOLIDNE SKRZYDŁO

To opatentowana konstrukcja skrzydeł pełnych z płyt MDF polegająca na zastosowaniu stalowych elementów wzmacniających.

SOUND
INSULATION
SYSTEM

OCHORNA PRZED HAŁASEM

Wypełnienie skrzydeł pełnych stanowi płyta porowata z naturalnych włókien drzewnych, która jest sztywna, lekka i ma doskonałe parametry izolacji dźwięku. Wykonana z naturalnych surowców bez dodatku substancji chemicznych.

MDF

SZTYWNA I MASYWNA KONSTRUKCJA

Płyta MDF stosowana jest jako płaszcz usztywniający w drzwiach pełnych oraz w całości konstrukcji drzwi ramiakowych. Zapewnia sztywną konstrukcję drzwi, odporną na uderzenia mechaniczne.

4.4.1
GLASS
SYSTEM

SZKŁO BEZPIECZNE DLA MIESZKAŃCÓW

W drzwiach z przeszkleniami zastosowano szkło dwuwarstwowe z folią między taflami, która w przypadku stłuczenia zbiegnie oderwaniu kawałków szkła, co uchroni przed ewentualnymi skaleczeniami. Możesz wybrać szkło przezroczyste, mleczne lub czarne.

ASILO-R
OŚCIEŻNICA
REGULOWANA

JEDNA OŚCIEŻNICA DO RÓŻNEJ GRUBOŚCI ŚCIAN

Ościeżnica regulowana ASILO-R pokrywa mur od 75-520mm. Nawet w najgrubszej wersji ma estetyczny, jednoelementowy stojak. Zaoblonie opaski ościeżnicy łączące pod kątem prostym zapewniają łatwy montaż oraz niwelują nierówności ścian.

ASILO-R
VERTE
OŚCIEŻNICA
REGULOWANA

DRZWI OTWIERANE DO ŚRODKA NA OŚCIEŻNICY REGULOWANEJ

Ościeżnica ASILO-R VERTE umożliwia otwieranie drzwi do wewnątrz pomieszczenia z jednoczesnym licowaniem od strony korytarza. Rozwiązanie pozwala zachować spójny design dla wszystkich drzwi na ościeżnicy regulowanej.

discret
OŚCIEŻNICA
UKRYTA

NOWOCZESNE I MINIMALISTYCZNE ROZWIĄZANIE

Ościeżnica ukryta DISCRET, to nie tylko awangardowy wygląd, ale także bardzo solidne i trwałe zabezpieczenie ścian. Framuga DISCRET zakrywa ścianę w całej grubości muru co zapewnia sztywność oraz łatwy montaż.

discret
VERTE
OŚCIEŻNICA
UKRYTA

DRZWI OTWIERANE DO ŚRODKA

Ościeżnica ukryta DISCRET występuje w wersji VERTE z tzw. odwrotną przylgą, co umożliwia otwieranie drzwi do wewnątrz pomieszczenia. Mając tę możliwość, możemy zlicować w jednym pomieszczeniu drzwi o różnych kierunkach otwierania.



Wyposażenie

3D
ZAWIAS
UKRYTY

ESTETYCZNY WYGLĄD I ŁATWA REGULACJA

W głównej mierze, to dobry zawias decyduje o tym jak drzwi będą funkcjonowały. Wybraliśmy wytrzymały zawias, który można wyregulować w trzech kierunkach bez konieczności demontażu skrzydła drzwi.

ZAMEK
MAGNETO

BEZSZELESTNE ZAMYKANIE

Zamek z językiem magnetycznym nie wystaje przy otwartych drzwiach. Gdy podczas zamykania spotka się z blachą zaczepową następuje ledwo słyszalne kliknięcie. Drzwi zamykamy nie naciskając na klamkę. To mały detal, który wpływa na Twój komfort.

Wykończenia

FORNIR
MODYFIKOWANY

NADAJE CIEPŁY I PRZYTULNY CHARAKTER

Fornir modyfikowany wytwarzany jest z wybarwianych liści forniru naturalnego. Dzięki nowoczesnej technologii każdy arkusz wygląda identycznie i pozbawiony jest niedoskonałości. Wnętrzem nadaje ciepły i przytulny charakter.

FORNIR
NATURALNY

NATURA WE WNĘTRZU

Fornir naturalny wytwarzany jest z bardzo cienkich płatek drewna uzyskanych poprzez skrawanie z drzew. Charakteryzuje się głęboką strukturą drewna, z widocznymi fładrami. Jego zróżnicowanie i brak powtarzalności uwidoczni we wnętrzu efekt natury.

UV
LAKIER

GŁADKA I MATOWA POWIERZCHNIA DRZWI

Drzwi Asilo po wstępnym przygotowaniu, lakierowane są przy pomocy 8 dysz w wyizolowanym tunelu lakierniczym. Następnie lakier jest utwardzany przy pomocy promieni UV, który jest bezpieczny dla środowiska i jego użytkowników.

LINATE
ZERO

ROZWIĄZANIE DLA POMYSŁOWYCH

Nie znajdujesz odpowiedniego wykończenia? Drzwi Linate Zero to skrzydło pełne, przygotowane do samodzielnego pomalowania, tapetowanie lub pokrycia inną cienką warstwą wykończeniową. Stworzone dla kreatywnych osób, zwłaszcza w komplecie z ukrytą ościeżnicą.

drzwi ukryte

minimalizm w każdym calu





Witaj w: świecie drzwi z ościeżnicą ukrytą

dyskretna rewolucja

Idea drzwi ukrytych sięga wielu lat wstecz i trudno odnaleźć jej twórcę. Opiera się na minimalistycznej formie i prostym designie. My dodaliśmy do tego nieskomplikowany montaż i cenę dostępną dla wszystkich. Chcemy, aby każdy mógł wybrać swoje wymarzone rozwiązanie.

Tak rozpoczęła się dyskretna rewolucja.

drzwi ukryte dla wszystkich

Styl ukrytych drzwi był najczęściej stosowany w biurach, teraz jednak staje się coraz bardziej powszechny. Naszym celem jest popularyzacja dobrego designu, dlatego oferujemy rozwiązania modne i solidne w rozsądnej cenie.

jeszcze więcej możliwości

Ościeżnicę DISCRET można stosować zarówno do ścian gipsowo-kartonowych jak i murowanych o grubości do 52 cm! Możliwe jest zamontowanie w niej wszystkich modeli drzwi Asilo.

dowolny model drzwi z ukrytą ościeżnicą

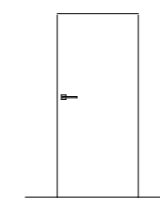

DRZWI
LINATE ZERO



UKRYTA
OŚCIEŻNICA

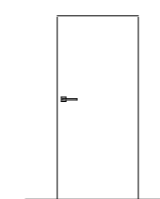

DRZWI
FORNIROWANE



UKRYTA
OŚCIEŻNICA

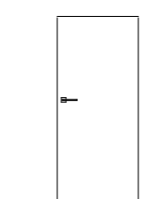

DRZWI
LAKIEROWANE



UKRYTA
OŚCIEŻNICA



★ BESTSELLER

linate zero

SOLIDNE I TRWAŁE

Drzwi rozwierne w systemie bezprzylgowym.

Wewnątrz zastosowano opatentowany system SOLID w formie blach przeciwprężnych, zapewniający niebywałą sztywność i trwałość.

Drzwi pełne z wypełnieniem, z płyty porowatej, która zapewnia wysokie właściwości akustyczne. Konstrukcja skrzydła zamknięta w płaszczu z płyty MDF o grubości 6mm.

WYMIARY

PODSTAWOWY WYMIAR SKRZYDŁA	DODATKOWE WYMIARY SKRZYDŁA
wysokość [mm]:* 2020	wysokość [mm]:*
grubość [mm]: 39	1950/2100/2150/2200/2250
szerokość: „70”/„80”/„90”	szerokość: „40”/„50”/„60”/„100” „38”/„48”/„58”/„68”/„78”/„88”/„98”

*Skrzydło Verte +12mm; szczegółowe wymiary drzwi Verte str.72 i 74

WYKOŃCZENIE

Drzwi Linate Zero to skrzydło pełne, przygotowane do samodzielnego pomalowania, tapetowania lub pokrycia inną cienką warstwą wykończeniową. Stworzone dla kreatywnych osób, które wybierają niestandardowe rozwiązania. **Materiał wykończeniowy należy użyć na obydwu stronach drzwi. Czynności te powinno się wykonywać w tym samym czasie.**

DOSTĘPNE ZASTOSOWANIA

OŚCIEŻNICA UKRYTA ASILO DM,DG, DM VERTE, DG VERTE
SYSTEM PRZESUWNY UKRYTY
SYSTEM PRZESUWNY MUTO
DRZWI DWUSKRZYDŁOWE

WYPOSAŻENIE

ZAMEK MAGNETYCZNY to estetyczny i praktyczny dodatek, który wzniesie twoją codzienność na wyższy poziom komfortu. Bezszeliste zamykanie drzwi stanowi jeden z ważnych elementów dających poczucie luksusu użytkownika

ZA DOPLATĄ: ZAWIAS UKRYTY, PRÓG OPADAJĄCY

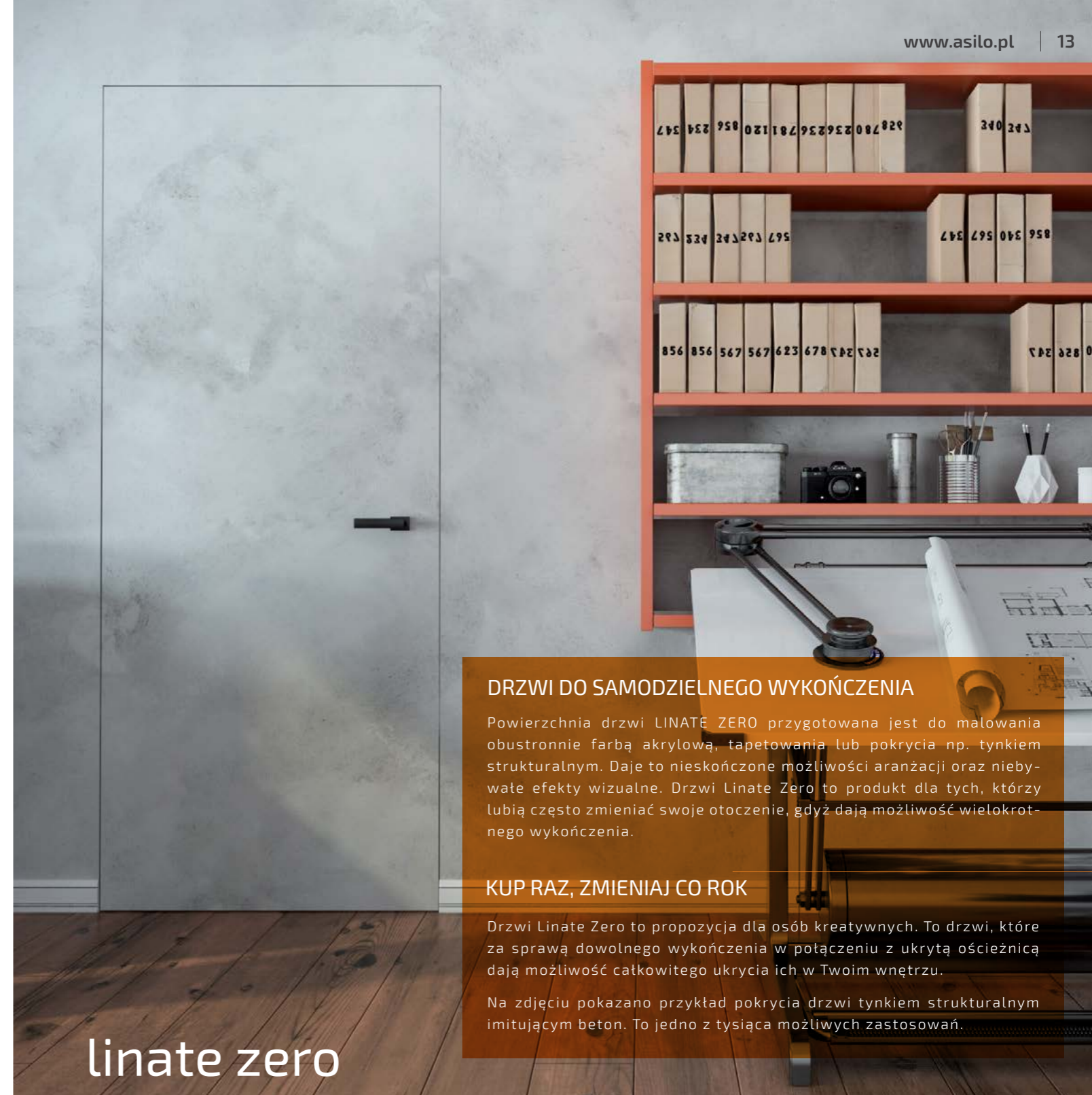
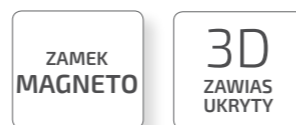

DRZWI DO SAMODZIELNEGO WYKOŃCZENIA

Powierzchnia drzwi LINATE ZERO przygotowana jest do malowania obustronnie farbą akrylową, tapetowania lub pokrycia np. tynkiem strukturalnym. Daje to nieskończone możliwości aranżacji oraz niebywale efekty wizualne. Drzwi Linate Zero to produkt dla tych, którzy lubią często zmieniać swoje otoczenie, gdyż dają możliwość wielokrotnego wykończenia.

KUP RAZ, ZMIENIAJ CO ROK

Drzwi Linate Zero to propozycja dla osób kreatywnych. To drzwi, które za sprawą dowolnego wykończenia w połączeniu z ukrytą ościeżnicą dają możliwość całkowitego ukrycia ich w Twoim wnętrzu.

Na zdjęciu pokazano przykład pokrycia drzwi tynkiem strukturalnym imitującym beton. To jedno z tysiąca możliwych zastosowań.

linate zero



drzwi pełne
piękno tkwi w prostocie

drzwi pełne

SOLIDNE I TRWAŁE

Drzwi rozwierne w systemie bezprzylgowym.

Wewnątrz zastosowano opatentowany system SOLID w formie blach przeciwprężnych, zapewniający niebywałą sztywność i trwałość.

Drzwi pełne z wypełnieniem z płyty porowatej, która zapewnia wysokie właściwości akustyczne. Konstrukcja skrzydła zamknięta w płaszczyźnie z płyty MDF o grubości 6mm.

W modelach LINATE 2 I MARCONI 2
bulaj tłoczony, szlifowany, średnica 350mm, szkło matowe

WYMIARY

PODSTAWOWY WYMIAR SKRZYDŁA	DODATKOWE WYMIARY SKRZYDŁA
wysokość [mm]:* 2020	wysokość [mm]:*
grubość [mm]: 39	1950/2100/2150/2200/2250
szerokość: „70”/„80”/„90”	szerokość: „40”/„50”/„60”/„100” „38”/„48”/„58”/„68”/„78”/„88”/„98”

*Skrzydło Verte +12mm; szczegółowe wymiary drzwi Verte str.69, 72, 74.

WYKOŃCZENIA

17 OKLEIN DREWNIANYCH

Naturalny fornir drewniany z wyrazistym ustojeniem nadaje elegancji i klasyczny charakter nawet nowoczesnym wnętrzom. Drzwi fornirowane wydają się ciepły i przyjemny charakter Twojego domu. Twoje wnętrze stanie się przytulne i będziesz z przyjemnością do niego wracać.

4 KOLORY MALOWANIA

Matowa powierzchnia wykonana przy pomocy najwyższej jakości technologii lakierniczej, przy użyciu lakierów ekologicznych utwardzanych promieniami UV.

DOSTĘPNE ZASTOSOWANIA

OŚCIEŻNICA REGULOWANA ASILO-R, ASILO-R VERTE, ASILO-R PLUS, ASILO-R PLUS VERTE, ASILO-R MAX, ASILO-R MAX VERTE
OŚCIEŻNICA STAŁA ASILO-S
OŚCIEŻNICA UKRYTA ASILO DM | DG, ASILO DM|DG VERTE
SYSTEM PRZESUWNY NAŚCIENNY, CHOWANY Z OPASKAMI (z wyłączeniem Linate 2, Marconi 2)
SYSTEM PRZESUWNY UKRYTY (z wyłączeniem Linate 2, Marconi 2)
SYSTEM PRZESUWNY MUTO-L (z wyłączeniem Linate 2, Marconi 2)
DRZWI DWUSKRZYDŁOWE

WYPOSAŻENIE

ZAMEK MAGNETYCZNY to estetyczny i praktyczny dodatek, który wnieśli twoją codzienność na wyższy poziom komfortu. Bezszelestne zamykanie drzwi stanowi jeden z ważnych elementów dających poczucie luksusu użytkownika

ZAWIAS WIDOCZNY

ZA DOPLATĄ: ZAWIAS UKRYTY, PRÓG OPADAJĄCY

SYSTEM
BEZPRZYLGOWY

SOLID
SYSTEM

SOUND
INSULATION
SYSTEM

MDF

FORNIR
MODYFIKOWANY

FORNIR
NATURALNY

UV
LAKIER

ASILO-R
OŚCIEŻNICA
REGULOWANA

ASILO-R
VERTE
OŚCIEŻNICA
REGULOWANA

direct
OŚCIEŻNICA
UKRYTA

direct
VERTE
OŚCIEŻNICA
UKRYTA

ZAMEK
MAGNETO

3D
ZAWIAS
UKRYTY





ORZECH AMERYKAŃSKI

MARCONI 1



BODO BOIRE

MARCONI 2



DAB NEGRETTE

★ BESTSELLER

LINATE 1



ŚNIEŻNA BIEL

LINATE 2



ŚNIEŻNA BIEL

AOSTA 1



AOSTA 2



DAB NEGRETTE

AOSTA 4



BODO BOIRE

AOSTA 5



DAB LAGOSTA

AOSTA 6*



DAB BIELONY

*minimalna szerokość „60”

AOSTA 3



DAB MOSCATO

ORZECH CARDINAL

powrót do natury

Drzwi Villaggio nawiązują do stylizacji drzwi do stodoły, jednocześnie wykonane są w bardzo nowoczesny sposób. Świetnie pasują do wnętrz w eklektycznym stylu - łączącym odmienne nurty, w celu stworzenia unikalnego efektu.

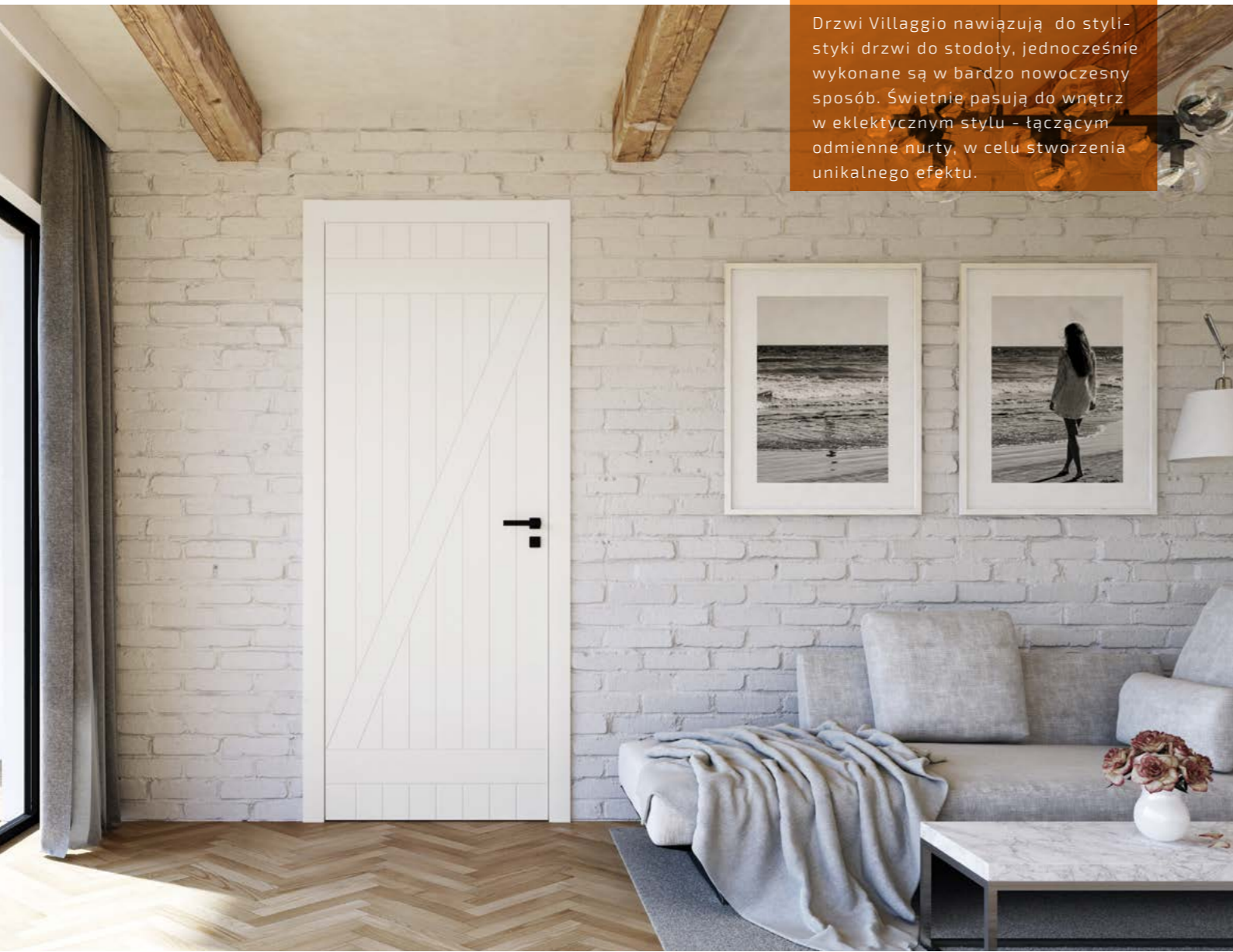

VILLAGGIO 1



GWIEZDZINA SZAROŚĆ

VILLAGGIO 2

NOWOŚĆ



SNIEŻYNA BIEL

produkt rekomendowany do konkursu



2018

drzwi podwyższone

Dajemy możliwość dodania do ościeżnicy regulowanej panelu podwyższającego całość o min. 20 cm. Rozwiązanie tworzy całkiem nowe wrażenia wizualne. Można je stosować do większości drzwi Asilo.

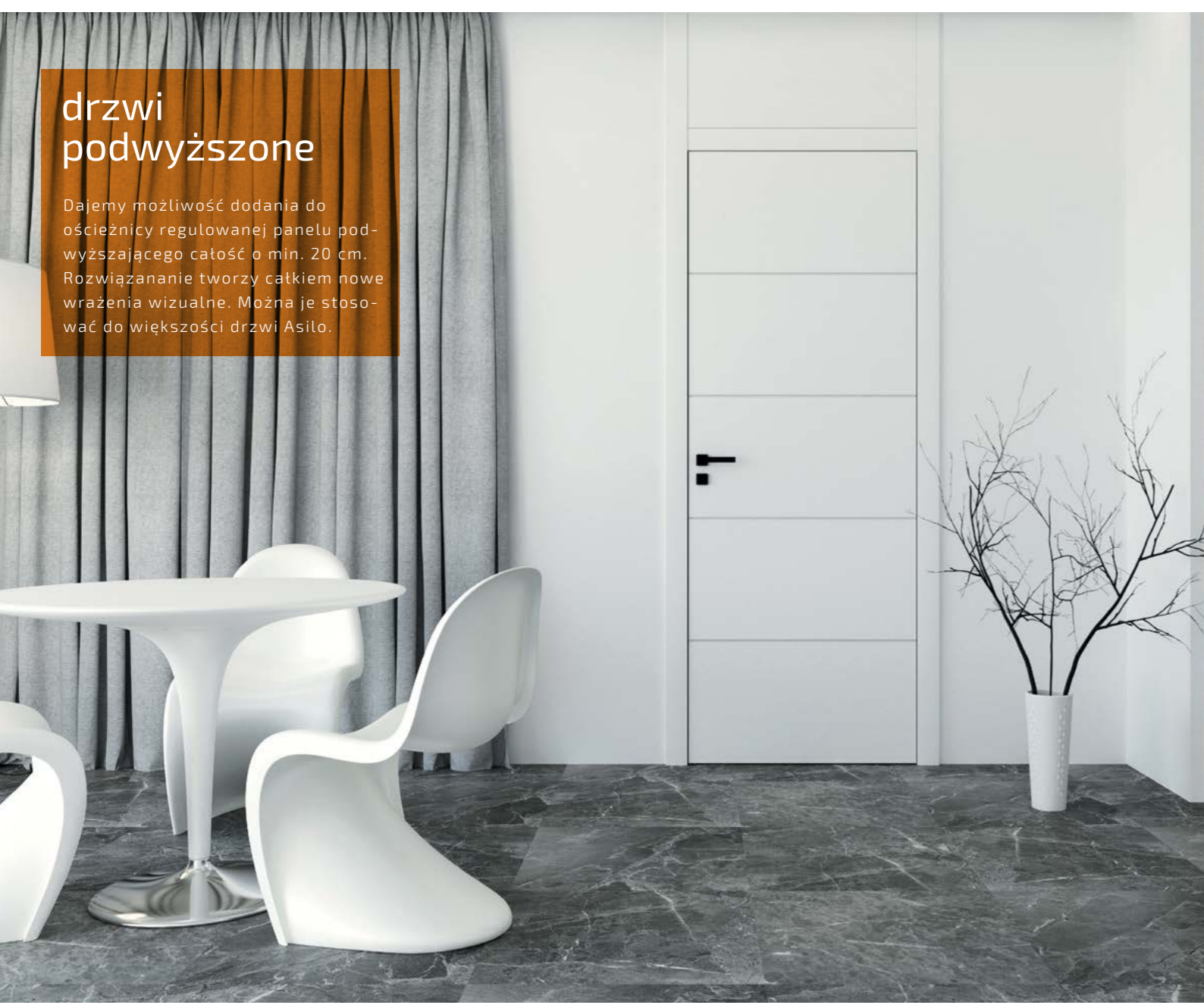

MODERNO 4

NOWOŚĆ



SZARA PLATYNA

★BESTSELLER
MODERNO 1



SZARA PLATYNA

MODERNO 2 NOWOŚĆ



SZARA PLATYNA

MODERNO 3 NOWOŚĆ



SZARA PLATYNA



drzwi ramiakowe
eleganckie i praktyczne

drzwi ramiakowe

SOLIDNE I TRWAŁE

Drzwi rozwierne w systemie bezprzylgowym.

Skrzydło drzwiowe o klasycznej konstrukcji ramiakowej. Ramiaki i płyciny wykonane z płyty MDF. Ramiaki o grubości 38 mm, płyciny o grubość 22mm.

Wypełnienia ze szkła lub MDF o grubości 8mm.

WYMIARY

PODSTAWOWY WYMIAR SKRZYDŁA

wysokość [mm]: 2020

grubość [mm]: 39

szerokość: „70”/„80”/„90”

DODATKOWE WYMIARY SKRZYDŁA

wysokość [mm]:

1950/2100/2150/2200/2250

szerokość: „60”/„100”

„58”/„68”/„78”/„88”/„98”

PRZESZKLENIA

SZKŁO BEZPIECZNE

W modelach z przeszkleniem stosujemy szybę bezpieczną o grubości 8mm. Szkło dwuwarstwowe, obustronnie gładkie.

3 ODCIENIE SZKŁA

Standardowo we wszystkich drzwiach z przeszkleniami, stosowane jest szkło **mleczne**. Można je zmienić na szkło **bezbarwne** lub **czarne**.

WYKOŃCZENIA

17 OKLEIN DREWNIANYCH

Naturalny fornir drewniany z wyrazistym ustojeniem nadaje elegancki i klasyczny charakter nawet nowoczesnym wnętrzom. Drzwi fornirowane uwydatniają ciepły i przyjemny charakter Twojego domu. Twoje wnętrze stanie się przytulne i będziesz z przyjemnością do niego wracać.

4 KOLORY MALOWANIA

Matowa powierzchnia wykonana przy pomocy najwyższej jakości technologii lakierniczej, przy użyciu lakierów ekologicznych utwardzanych promieniami UV.

DOSTĘPNE ZASTOSOWANIA

OŚCIEŻNICA REGULOWANA ASILO-R, ASILO-R PLUS, ASILO-R MAX

OŚCIEŻNICA STAŁA ASILO-S

OŚCIEŻNICA UKRYTA ASILO DM|DG

SYSTEM PRZESUWNY NAŚCIENNY, CHOWANY Z OPASKAMI

SYSTEM PRZESUWNY UKRYTY

SYSTEM PRZESUWNY MUTO-L

DRZWI DWUSKRZYDŁOWE

WYPOSAŻENIE

ZAMEK MAGNETYCZNY to estetyczny i praktyczny dodatek, który wzniesie twoją codzienność na wyższy poziom komfortu. Bezszelestne zamykanie drzwi stanowi jeden z ważnych elementów dających poczucie luksusu użytkownika.

ZAWIAS WIDOCZNY

ZA DOPLATĄ: ZAWIAS UKRYTY, PRÓG OPADAJĄCY

SYSTEM
BEZPRZYLGOWY

MDF

441
GLASS
SYSTEM

FORNIR
MODYFIKOWANY

FORNIR
NATURALNY

UV
LAKIER

disceat
OŚCIEŻNICA
UKRYTA

ASILO-R
OŚCIEŻNICA
REGULOWANA

ZAMEK
MAGNETO

3D
ZAWIAS
UKRYTY

SELENTO 5



DAB NATURA

SELENTO 1



DAB MOSATO

SELENTO 2



ORZECH CARDINAL

SELENTO 4



ORZECH VILLARD

**dyskretna
ościeżnica**
Wszystkie drzwi Asilo mogą być
instalowane zarówno w ościeżnicy
widocznej jak i ukrytej.
Decyzja należy do Ciebie!



TEAK

TERAMO 1

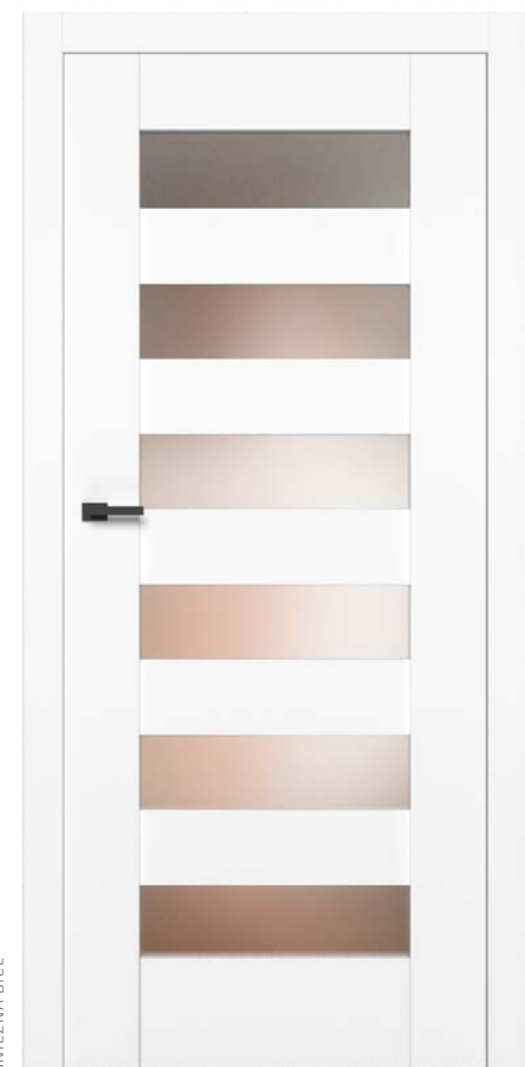

ŚNIEŻNA BIEL

TERAMO 2



DĄB LAGOSTA



ŚNIEŻNA BIEL/TABLICA KREDOWA

drzwi dla milusińskich

Drzwi to całkiem sporo przestrzeni, którą można wykorzystać w kreatywny sposób. Fantazja i energia najmłodszych kiedy zostanie w odpowiedni sposób ukierunkowana przyniesie wiele matych arcydzieł.

COLOMBO 1

TEAK/CZARNA SZYBA



COLOMBO 2

TEAK/CZARNA SZYBA



COLOMBO 3

TEAK/CZARNA SZYBA



COLOMBO 4

TEAK/CZARNA SZYBA



★BESTSELLER

COLOMBO 5

TEAK



COLOMBO 6

TEAK



skandynawski styl

Proste, funkcjonalne i przede wszystkim jasne wnętrza to cechy skandynawskiego stylu. Drzwi z tłoczeniem przywołują na myśl deski dodając unikatowy charakter tej kolekcji.



SKANDIK 3

NOWOŚĆ

ŚNIEŻNA BIEL

★ **BESTSELLER**

SKANDIK 1



ŚNIEŻNA BIEL

SKANDIK 2

NOWOŚĆ

ŚNIEŻNA BIEL

BARI 1



GWIEZDZNA SZAROŚĆ

BARI 2



DĄB NATURA

★ BESTSELLER

BARI 3



ŚNIEŻNA BIEL

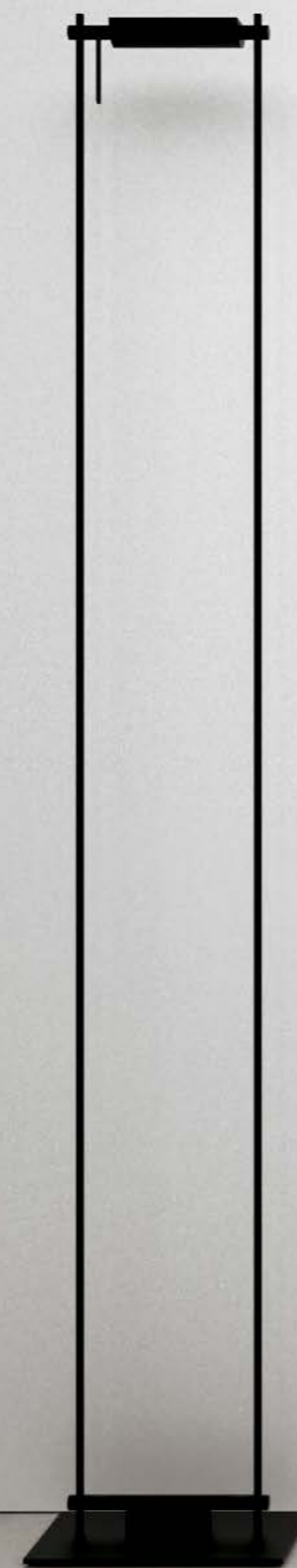

★ BESTSELLER

VINCI 1



DĄB NATURA

VINCI 2



ŚNIEŻNA BIEL

VINCI 3



ŚNIEŻNA BIEL



klasyka w nowoczesnym wydaniu

Szprosły wykonane przy pomocy specjalnej techniki druku na szkło. Zastosowane szkło jest dwuwarstwowe - pomiędzy taflami załaminowano folię o zróżnicowanej transparentności. Tafla jest przezroczysta tylko w miejscu szprosów.

BELLINI 1



ORZECH BALTIMORE

BELLINI 2



ORZECH BALTIMORE

BELLINI 3



ORZECH BALTIMORE

BELLINI 4



ORZECH BALTIMORE



DOMOWA ATMOSFERA

Dom to miejsce, gdzie wszyscy jego mieszkańcy mają czuć się dobrze i komfortowo. Zaproś wszystkich, nawet najmniejszych domowników do wyboru Waszych nowych drzwi.

FERRARA 1



WENGE REGENT

FERRARA 2



DĄB BIELONY

FERRARA 3



DĄB BIELONY

FERRARA 4



DĄB BIELONY

FALCONE 1



SZARA PLATYNA

FALCONE 2



SZARA PLATYNA

FALCONE 3



SZARA PLATYNA

FALCONE 4



SZARA PLATYNA

FELLINI 1

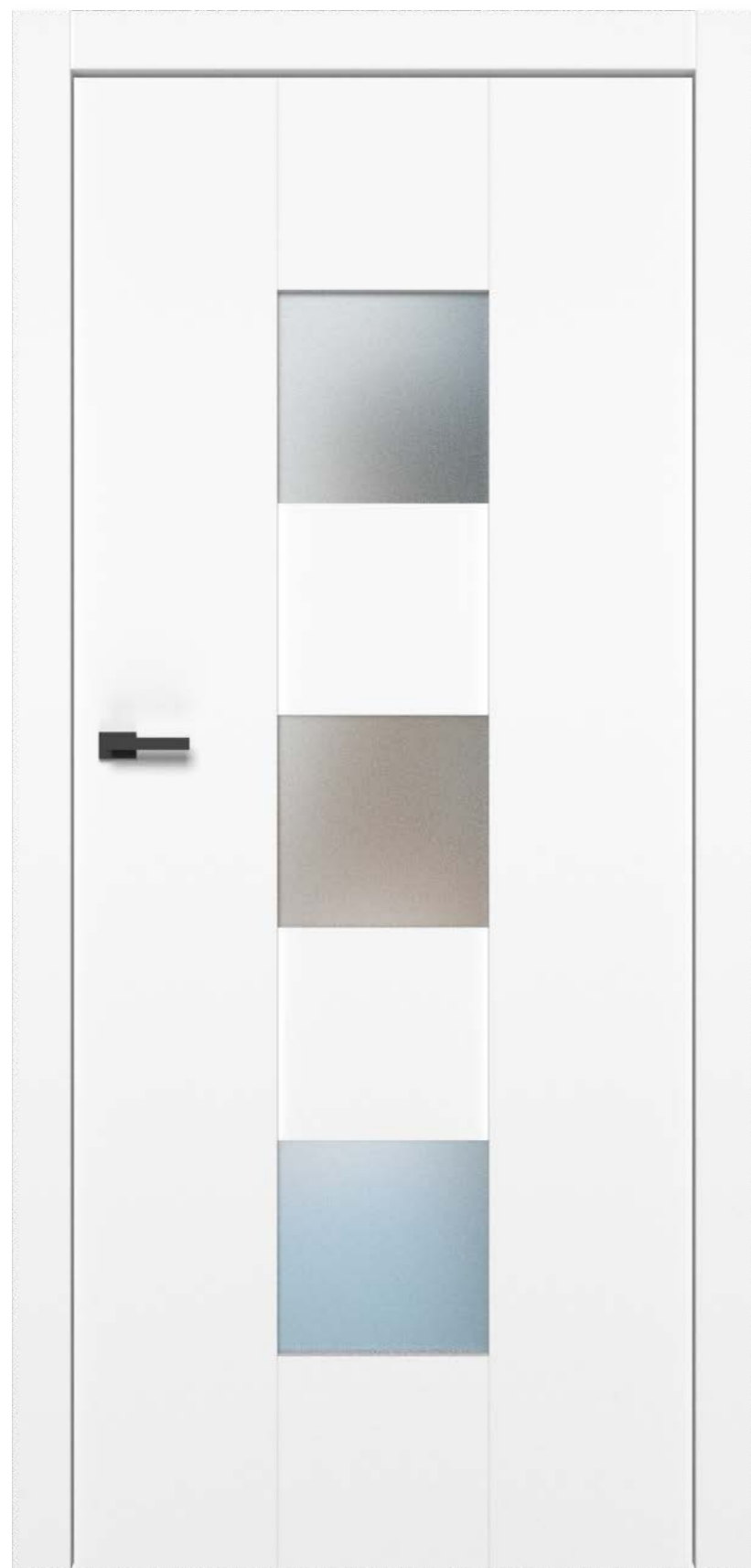

ŚNIEŻNA BIEL

FELLINI 2



ŚNIEŻNA BIEL

FELLINI 3



ŚNIEŻNA BIEL



*ułożenie forniru w poprzecznych elementach skrzydła drzwiowego jest w poziomie

LUKKA 1



SŁOMKOWY BEŻ

LUKKA 2



SŁOMKOWY BEŻ

LUKKA 3



SŁOMKOWY BEŻ



seria pertini
nowoczesna klasyka

seria pertini

SOLIDNE I TRWAŁE

Drzwi rozwierne w systemie bezprzylgowym.

Skrzydło drzwiowe o nowoczesnej konstrukcji ramiakowej – panel wewnętrzny jest cofnięty względem ramiaków pionowych, co stanowi o wyjątkowym charakterze tych drzwi.

W modelu Pertini 1 płycinę wewnętrzną zastąpiono szybą, co daje doskonały efekt minimalistycznej formy i doskonałego doświetlenia pomieszczeń.

WYMIARY

PODSTAWOWY WYMIAR SKRZYDŁA

wysokość [mm]: 2020

grubość [mm]: 39

szerokość: „70”/„80”/„90”

DODATKOWE WYMIARY SKRZYDŁA

wysokość [mm]:

1950/2100/2150/2200/2250

szerokość: „60”/„100”

„58”/„68”/„78”/„88”/„98”

PRZESZKLENIA

SZKŁO BEZPIECZNE

W modelach z przeszkleniem stosujemy szybę bezpieczną o grubości 8mm. Szkło dwuwarstwowe, obustronnie gładkie.

3 ODCIENIE SZKŁA

Standardowo we wszystkich drzwiach z przeszkleniami, stosowane jest szkło **mleczne**. Można je zmienić na szkło **bezbarwne** lub **czarne**.

WYKOŃCZENIA

17 OKLEIN DREWNIANYCH

Naturalny fornir drewniany z wyrazistym ustojeniem nadaje elegancki i klasyczny charakter nawet nowoczesnym wnętrzom. Drzwi fornirowane uwydatniają ciepły i przyjemny charakter Twojego domu. Twoje wnętrza stanie się przytulne i będziesz z przyjemnością do niego wracać.

4 KOLORY MALOWANIA

Matowa powierzchnia wykonana przy pomocy najwyższej jakości technologii lakierniczej, przy użyciu lakierów ekologicznych utwardzanych promieniami UV.

DOSTĘPNE ZASTOSOWANIA

OŚCIEŻNICA REGULOWANA ASILO-R, ASILO-R PLUS, ASILO-R MAX

OŚCIEŻNICA STAŁA ASILO-S

OŚCIEŻNICA UKRYTA DM/DG

SYSTEM PRZESUWNY NAŚCIENNY, CHOWANY Z OPASKAMI

SYSTEM PRZESUWNY UKRYTY

SYSTEM PRZESUWNY MUTO-L (z wycięciem Pertini 1)

DRZWI DWUSKRZYDŁOWE

WYPOSAŻENIE

ZAMEK MAGNETYCZNY to estetyczny i praktyczny dodatek, który wzniesie twoją codzienność na wyższy poziom komfortu. Bezszelestne zamykanie drzwi stanowi jeden z ważnych elementów dających poczucie luksusu użytkownika

ZAWIAS WIDOCZNY

ZA DOPŁATĄ: ZAWIAS UKRYTY

SYSTEM
BEZPRZYLGOWY

MDF

441
GLASS
SYSTEM

FORNIR
MODYFIKOWANY

FORNIR
NATURALNY

UV
LAKIER

dissept
OŚCIEŻNICA
UKRYTA

ASILO-R
OŚCIEŻNICA
REGULOWANA

ZAMEK
MAGNETO

3D
ZAWIAS
UKRYTY

PERTINI 1



PERTINI 2



ORZECH CARDINAL

PERTINI 3



DAB NEGRETTE

**szyby
z charakterem**

We wszystkich modelach drzwi Asilo, teraz są dostępne nie tylko matowe ale także przezroczyste i czarne przeszklenia. Spójrz jak mały detal decyduje o charakterze Twoich drzwi!

PERTINI 4

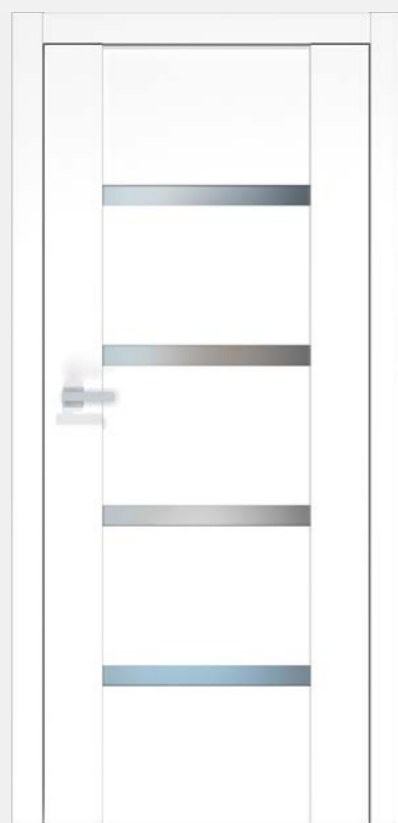

ŚNIEŻNA BIEL

PERTINI 5

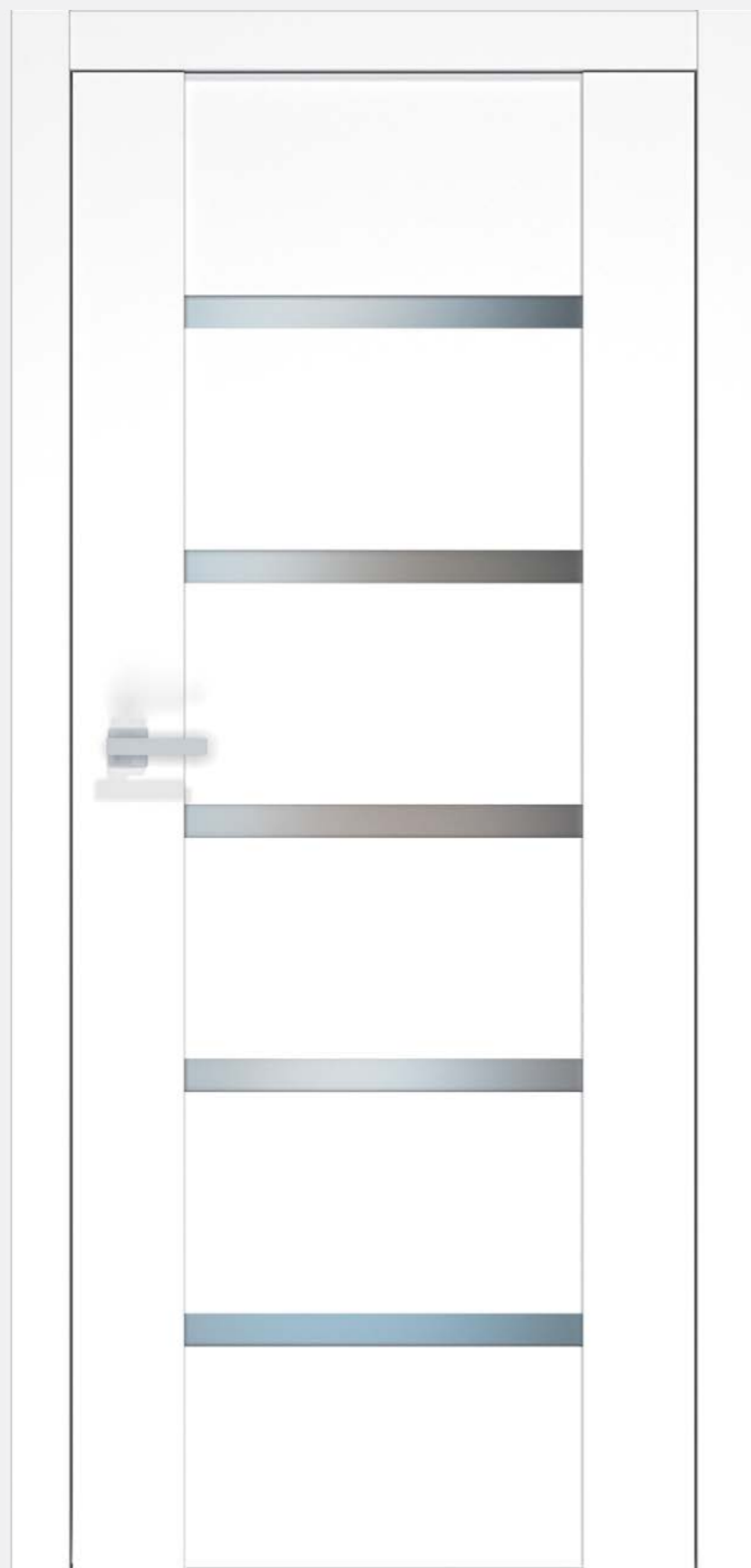

ŚNIEŻNA BIEL

★ BESTSELLER
PERTINI 6



ORZECH AMERYKAŃSKI

PERTINI 9



ORZECH AMERYKAŃSKI

drzwi szklane

KONSTRUKCJA

Drzwi rozwiernie całoszklane jednoskrzydłowe. Skrzydło o grubości 8 mm, wykonane z szyby hartowanej jednostronnie satynowanej lub przezroczystej.

WYMIARY

PODSTAWOWY WYMIAR SKRZYDŁA
wysokość [mm]: 2020
grubość [mm]: 8
szerokość: „60”/„70”/„80”/„90”/ „100”

DODATKOWE WYMIARY SKRZYDŁA
wysokość [mm]: 1950/2100/2150/2200/2250
szerokość: „58”/„68”/„78”/„88”/„98”

OKUCIA

Klasyczny kształt zawiasów i zamka.



SATYNOWANIE

Strona satynowana jest wrażliwa na działanie wilgoci, dlatego stosując drzwi Aliante w pomieszczeniach o zwiększonej wilgotności należy wybrać właściwy model.

Wszystkie tafle szklane z oznaczeniem Aliante_x_1 satynowane są po stronie przeciwzawiasowej. Wszystkie tafle szklane z oznaczeniem Aliante_x_2 satynowane są po stronie zawiasowej.

Np. drzwi Aliante 1 to drzwi satynowane po stronie przeciwzawiasowej.

ALIANTE 1,2



ŚNIEŻNA BIEL

ALIANTE BASIC

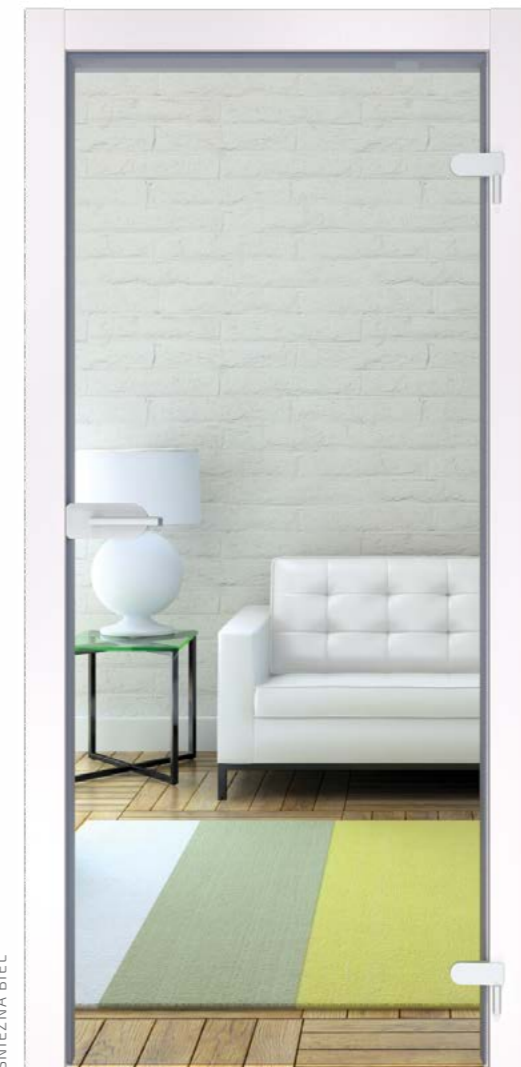

ŚNIEŻNA BIEL

OŚCIEŻNICE

OŚCIEŻNICE WIDOCZNE

**ASILO-R / ASILO -R VERTE**

ościeżnica regulowana

Ościeżnica w całości wykonana z płyty MDF. Opaski ościeżnicy o szerokości 80 mm, zaokrąglone na brzegach. Opaska pionowa łączy się z poziomą pod kątem 90°. Zakres regulacji ościeżnicy 30 mm.

Dostępne również w wersji ASILO-T, tunel bez frezowania pod zawiasy, uszczelkę i blachę zaczepową.

ASILO-R VERTE nie jest dostępne w wersji dwuskrzydłowej.

**ASILO-R PLUS / ASILO-R MAX
ASILO-R PLUS VERTE / ASILO-R MAX VERTE**

ościeżnica regulowana z panelem podwyższającym

Występuje w dwóch wersjach wymiarowych: ASILO-R PLUS - panel o wysokości 200 mm, ASILO-R MAX - całość zabudowy ma 2700 mm niezależnie do wysokości drzwi, do samodzielnego docięcia na odpowiednią wysokość. Panel ma grubość 12 mm.

Ułożenie forniru w płycinie górnej jest w poziomie.

Wersja niedostępna z fornirami: dąb lagosta, orzech baltimore.

**ASILO-A**

ościeżnica regulowana do drzwi całoszklanych

Ościeżnica w całości wykonana z płyty MDF. Opaski ościeżnicy o szerokości 80mm, zaokrąglone na brzegach. Opaska pionowa łączy się z poziomą pod kątem 90°. Zakres regulacji ościeżnicy 30 mm.

**ASILO-S**

ościeżnica stała

Ościeżnica w całości wykonana z płyty MDF. Szerokość stojaka 75 mm.

OŚCIEŻNICE UKRYTE

**ASILO-DG | ASILO-DG VERTE**

ościeżnica ukryta do ściany kartonowo-gipsowej

Stojaki ościeżnicy wykonany z MDF, z profilem statym i ruchomym aluminiowym.

Możliwe zastosowanie do ścian kartonowo gipsowych na profilu „U” o grubości 50/75/100mm, pokrytym pojedynczą lub podwójną warstwą płyt GK.

Należy wybrać rozmiar, odpowiadający finalnej grubości ściany z optytowaniem.

Profile ościeżnicy oraz stojak przygotowane do pomalowania farbą do ścian.

Po zakończeniu montażu jest niewidoczna.

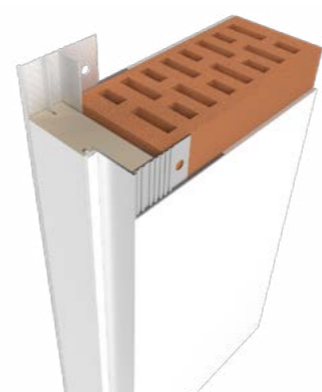
**ASILO-DM | ASILO-DM VERTE**

ościeżnica ukryta do ściany murowanej

Stojaki ościeżnicy wykonane z MDF, z profilem statym i ruchomym aluminiowym. Możliwe zastosowanie do ścian o grubości od 7,5 - 52 cm.

Należy wybrać rozmiar, odpowiadający finalnej grubości ściany z tynkiem.

Profile ościeżnicy oraz stojak przygotowane do pomalowania farbą do ścian.

Po zakończeniu montażu jest niewidoczna.

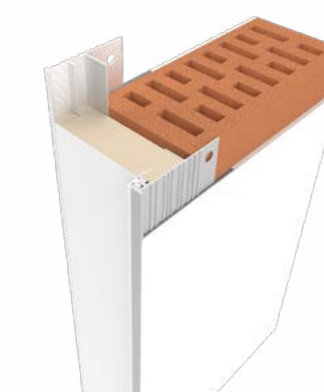
**ASILO-DMK | ASILO-DMK VERTE**

ościeżnica ukryta do ściany murowanej obłożonej jednostronnie kafelkami

Stojaki ościeżnicy wykonane z MDF, z profilem statym i ruchomym aluminiowym. Możliwe zastosowanie do ścian o grubości od 7,5 - 52 cm.

Ościeżnica pozwala na montaż glazury po stronie nielicującej z drzwiami.

Należy wybrać rozmiar, odpowiadający finalnej grubości ściany z tynkiem oraz kafelami.

Profile ościeżnicy oraz stojak przygotowane do pomalowania farbą do ścian.

Po zakończeniu montażu jest niewidoczna.

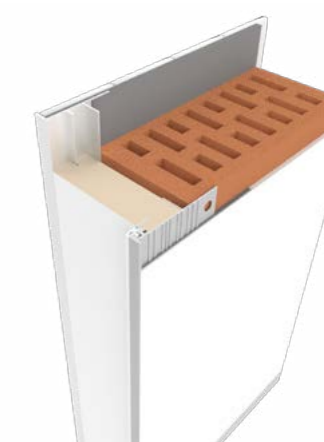

SYSTEM PRZESUWNY NAŚCIENNY



CHARAKTERYSTYKA

Drzwi przesuwne naścienne z drewnianą maskownicą systemu przesuwego oraz belką odbojową. Maskownica fornirowana po stronie zewnętrznej, od wewnątrz ostionęta profilem aluminiowym.

System dostępny w trzech wersjach:

BEZ TUNELU

SKRZYDŁO+SYSTEM PRZESUWNY)

Z TUNELEM 2/3

(SKRZYDŁO+SYSTEM PRZESUWNY+ASILO TN1)

Z TUNELEM

(SKRZYDŁO+SYSTEM PRZESUWNY+ASILO TN2)

NIEDOSTĘPNY ZE SKRZYDŁEM LINATE 2, MARCONI 2.

WYMIARY

PODSTAWOWY WYMIAR SKRZYDŁA
wysokość [mm]: 2020
grubość [mm]: 39
szerokość: „70”/„80”/„90”

DODATKOWE WYMIARY SKRZYDŁA

wysokość [mm]:
1950/2100/2150/2200/2250
szerokość: „60”/„100”

WYPOSAŻENIE STANDARDOWE

- uchwyt wpuszczany, kwadratowy
56x56mm, stal nierdzewna
- samodomykacz

SYSTEM PRZESUWNY CHOWANY Z OPASKAMI



CHARAKTERYSTYKA

Drzwi przesuwne chowane w ścianę.

Występują w opcjach:

- chowane w ścianie GK o grubości 100 mm
- chowane w ścianie GK o grubości 125 mm
- dostawiane do ściany murowanej lub GK o grubości od 75 do 520mm

NIEDOSTĘPNY ZE SKRZYDŁEM LINATE 2,
MARCONI 2.

WYMIARY

PODSTAWOWY WYMIAR SKRZYDŁA
wysokość [mm]: 2020
grubość [mm]: 39
szerokość: „70”/„80”/„90”

DODATKOWE WYMIARY SKRZYDŁA

wysokość [mm]:
1950/2100/2150/2200/2250
szerokość: „60”/„100”

WYPOSAŻENIE STANDARDOWE

uchwyt wpuszczany, kwadratowy
56x56mm, stal nierdzewna

SYSTEM PRZESUWNY CHOWANY UKRYTY



CHARAKTERYSTYKA

Drzwi przesuwne chowane w ścianę.
Występują w opcjach:
- chowane w ścianie GK o grubości 100 mm
- chowane w ścianie GK o grubości 125 mm.

Po zakończeniu montażu opaski drzwi są niewidoczne.

NIEDOSTĘPNY ZE SKRZYDŁEM LINATE 2,
MARCONI 2.

WYMIARY

PODSTAWOWY WYMIAR SKRZYDŁA
wysokość [mm]: 2020
grubość [mm]: 39
szerokość: „70”/„80”/„90”

DODATKOWE WYMIARY SKRZYDŁA
wysokość [mm]:
1950/2100/2150/2200/2250
szerokość: „60”/„100”

WYPOSAŻENIE STANDARDOWE

- uchwyt wpuszczany, kwadratowy
56x56mm, stal nierdzewna

SYSTEM PRZESUWNY MUTO-L



CHARAKTERYSTYKA

System naścienny do drzwi szklanych i drewnianych z aluminiową maskownicą. Prosty i elegancki. Z Systemem DOOR MOTION - automatycznym domykaniem drzwi.

NIEDOSTĘPNY ZE SKRZYDŁEM PERTINI 1,
LINATE 2, MARCONI 2.

WYMIARY

PODSTAWOWY WYMIAR SKRZYDŁA
wysokość [mm]: 2020
grubość [mm]: 8 lub 39
szerokość: „100”

DODATKOWE WYMIARY SKRZYDŁA
wysokość: 1950, 2100, 2150, 2200, 2250

WYPOSAŻENIE STANDARDOWE

- do drzwi szklanych uchwyt wpuszczany,
okrągły 57mm, stal nierdzewna
- do drzwi drewnianych uchwyt wpuszczany,
kwadratowy 56x56mm, stal nierdzewna

WYMIARY

WYMIARY: OŚCIEŻNICA REGULOWANA | ASILO-R

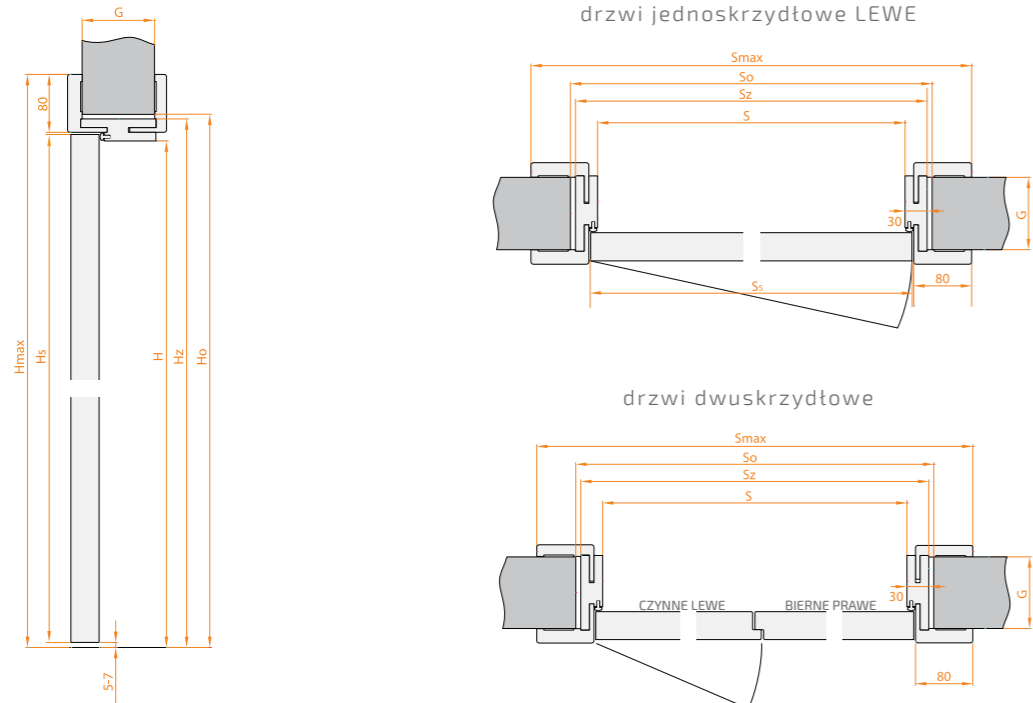

WYMIARY: OŚCIEŻNICA REGULOWANA | ASILO-R VERTE

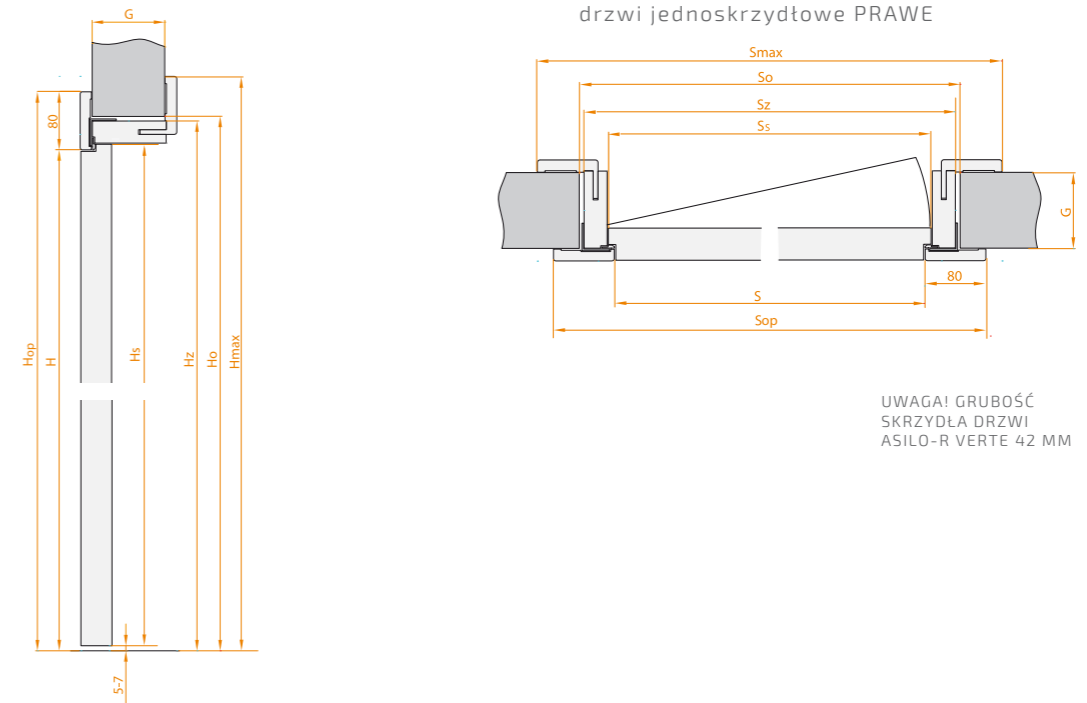

ROZMIAR DRZWI	WYMIAR SKRZYDŁA	WYMIAR W ŚWIETLE OŚCIEŻNICY	WYMIAR ZEWNĘTRZNY OŚCIEŻNICY	OPTYMALNY WYMIAR OTWORU W MURZE	WYMIAR ZEWNĘTRZNY OŚCIEŻNICY Z OPASKAMI		
SZEROKOŚĆ „A”	$S_5=10A+38$	$S=10A+20$	$S_2=10A+81$	$S_0^*=10A+100$	$S_{MAX}=10A+204$		
DRZWI JEDNOSKRZYDŁOWE							
„60”	638	620	681	700	804		
„70”	738	720	781	800	904		
„80”	838	820	881	900	1004		
„90”	938	920	981	1000	1104		
„100”	1038	1020	1081	1100	1204		
„78”	818	800	861	880	984		
WYSOKOŚĆ	H_5	$H=H_5-3$	$H_2=H_5+27$	$H_0^*=H_5+35$	$H_{MAX}=H_5+89$		
1950	1950	1947	1977	1985	2039		
2020	2020	2017	2047	2055	2109		
2100	2100	2097	2127	2135	2189		
2150	2150	2147	2177	2185	2239		
2200	2200	2197	2227	2235	2289		
2250	2250	2247	2277	2285	2339		
DRZWI DWUSKRZYDŁOWE							
SZEROKOŚĆ							
CZYWNE A	BIERNE B	S_{SA}	S_{SB}	$S=10(A+B)+48$	$S_2=10(A+B)+109$	$S_0^*=10(A+B)+130$	$S_{MAX}=10(A+B)+232$
„60”	„60”	638	638	1248	1309	1330	1432
„70”	„70”	738	738	1448	1509	1530	1632
„80”	„80”	838	838	1648	1709	1730	1832
„90”	„90”	938	938	1848	1909	1930	2032
„100”	„100”	1038	1038	2048	2109	2130	2232
„78”	„88”	818	918	1708	1769	1790	1892
WYSOKOŚĆ DRZWI	WYSOKOŚCI DOSTĘPNE JAK W DRZWIACH JEDNOSKRZYDŁOWYCH						
ASILO-R PLUS	SZEROKOŚĆ	SZEROKOŚCI DOSTĘPNE JAK W OŚCIEŻNICY ASILO-R					
	WYSOKOŚĆ H_5	H_5	$H=H_5-3$	$H_2=H_5+27$	$H_0^*=H_5+35$	$H_{MAX}=H_5+289$	
ASILO-R MAX	SZEROKOŚĆ	SZEROKOŚCI DOSTĘPNE JAK W OŚCIEŻNICY ASILO-R					
	WYSOKOŚĆ H_5	H_5	$H=H_5-3$	$H_2=H_5+27$	$H_0^*=H_5+35$	$H_{MAX}=2700$	

*Tolerancja dla otworu montażowego: $S_0=+20/H_0=+10$

ROZMIAR DRZWI	WYMIAR SKRZYDŁA	WYMIAR W ŚWIETLE OŚCIEŻNICY	WYMIAR ZEWNĘTRZNY OŚCIEŻNICY	OPTYMALNY WYMIAR OTWORU W MURZE	WYMIAR ZEWNĘTRZNY OŚCIEŻNICY Z OPASKAMI OD STRONY LICUJĄCEJ	WYMIAR ZEWNĘTRZNY OŚCIEŻNICY Z OPASKAMI OD STRONY NIELICUJĄCEJ	
SZEROKOŚĆ „A”	$S_5=10A+38$	$S=10A+21$	$S_2=10A+105$	$S_0^*=10A+125$	$S_{OP}=10A+181$	$S_{MAX}=10A+228$	
DRZWI JEDNOSKRZYDŁOWE							
„60”	638	621	705	725	781	828	
„70”	738	721	805	825	881	928	
„80”	838	821	905	925	981	1028	
„90”	938	921	1005	1025	1081	1128	
„100”	1038	1021	1105	1125	1181	1228	
„78”	818	801	885	905	961	1008	
WYSOKOŚĆ	H_5	$H=H_5-3$	$H_2=H_5+41$	$H_0^*=H_5+51$	$H_{OP}=H_5+77$	$H_{MAX}=H_5+101$	
1950	1962	1959	2003	2013	2039	2063	
2020	2032	2029	2073	2083	2109	2133	
2100	2112	2109	2153	2163	2189	2213	
2150	2162	2159	2203	2213	2239	2263	
2200	2212	2209	2253	2263	2289	2313	
2250	2262	2259	2303	2313	2339	2363	
ASILO-R PLUS VERTE	SZEROKOŚĆ	SZEROKOŚCI DOSTĘPNE JAK W OŚCIEŻNICY ASILO-R					
	WYSOKOŚĆ H_5	H_5	$H=H_5-3$	$H_2=H_5+41$	$H_0^*=H_5+41$	$H_{OP}=H_5+277$	$H_{MAX}=H_5+301$
ASILO-R MAX VERTE	SZEROKOŚĆ	SZEROKOŚCI DOSTĘPNE JAK W OŚCIEŻNICY ASILO-R					
	WYSOKOŚĆ H_5	H_5	$H=H_5-3$	$H_2=H_5+41$	$H_0^*=H_5+51$	$H_{MAX}=2700$	$H_{MAX}=2700$

*Tolerancja dla otworu montażowego: $S_0=+20/H_0=+10$

WYMIARY: OŚCIEŻNICA STAŁA | ASILO-S

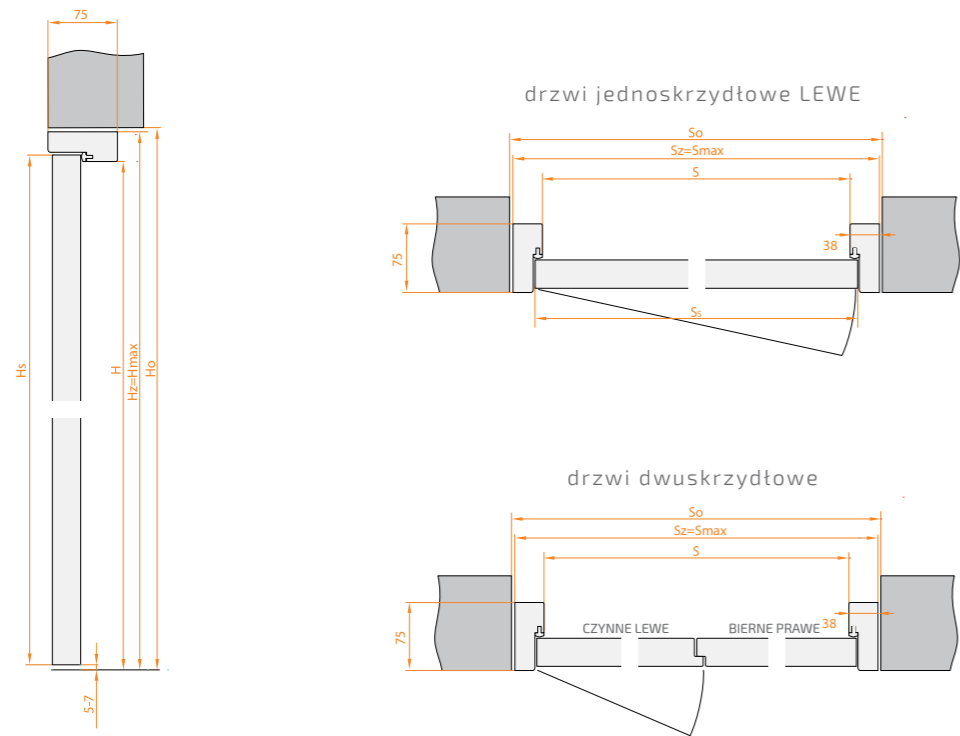

WYMIARY: OŚCIEŻNICA UKRYTA DO ŚCIANY GK | ASILO-DG

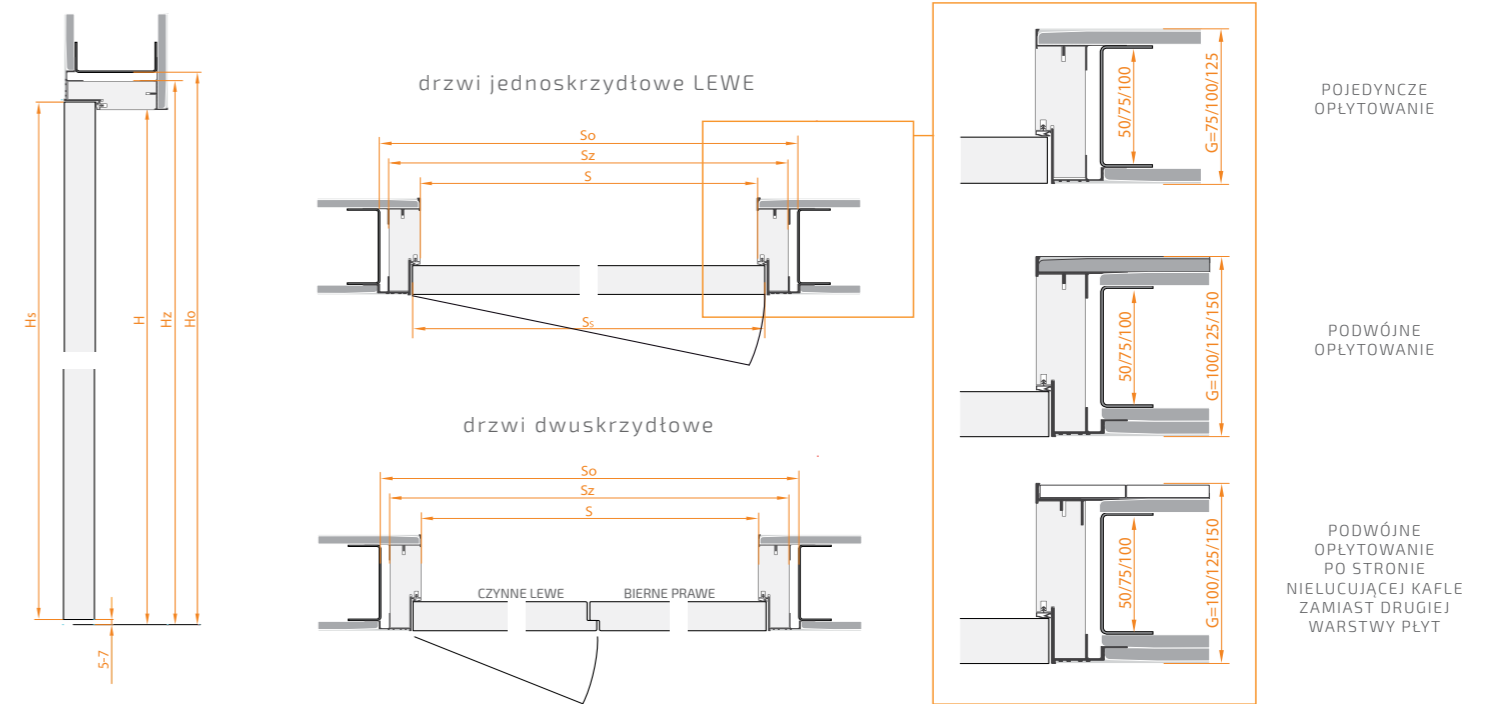

		WYMIAR SKRZYDŁA		WYMIAR W ŚWIETLE OŚCIEŻNICY	WYMIAR ZEWNĘTRZNY OŚCIEŻNICY	OPTYMALNY WYMIAR OTWORU W MURZE	
DRZWI JEDNOSKRZYDŁOWE	SZEROKOŚĆ „A”	$S_3 = 10A + 38$		$S = 10A + 20$	$S_2 = 10A + 98$	$S_0^* = 10A + 120$	
	„60”	638		620	698	720	
	„70”	738		720	798	820	
	„80”	838		820	898	920	
	„90”	938		920	998	1020	
	„100”	1038		1020	1098	1120	
	„78”	818		800	878	900	
	WYSOKOŚĆ	H_5	$H = H_5 - 3$		$H_2 = H_5 + 35$	$H_0^* = H_5 + 45$	
	1950	1950	1947		1985	1995	
	2020	2020	2017		2055	2065	
2100	2100	2097		2135	2145		
2150	2150	2147		2185	2195		
2200	2200	2197		2235	2245		
2250	2250	2247		2285	2295		
DRZWI DWUSKRZYDŁOWE	SZEROKOŚĆ		S_{SA}	S_{SB}	$S = 10(A+B) + 48$	$S_2 = 10(A+B) + 124$	$S_0^* = 10(A+B) + 145$
	CZYNNE „A”	BIERNE „B”					
	„60”	„60”	638	638	1248	1324	1345
	„70”	„70”	738	738	1448	1524	1545
	„80”	„80”	838	838	1648	1724	1745
	„90”	„90”	938	938	1848	1924	1945
	„100”	„100”	1038	1038	2048	2124	2145
	„78”	„88”	818	918	1708	1784	1805
	WYSOKOŚĆ DRZWI	WYSOKOŚCI DOSTĘPNE JAK W DRZWIACH JEDNOSKRZYDŁOWYCH					

*Tolerancja dla otworu montażowego: $S_0 = +20/H_0 = +10$

		WYMIAR SKRZYDŁA		WYMIAR W ŚWIETLE OŚCIEŻNICY	WYMIAR ZEWNĘTRZNY OŚCIEŻNICY	OPTYMALNY WYMIAR OTWORU W MURZE	
DRZWI JEDNOSKRZYDŁOWE	SZEROKOŚĆ „A”	$S_3 = 10A + 38$		$S = 10A + 21$	$S_2 = 10A + 100$	$S_0^* = 10A + 120^*$	
	„60”	638		621	700	720	
	„70”	738		721	800	820	
	„80”	838		821	900	920	
	„90”	938		921	1000	1020	
	„100”	1038		1021	1100	1120	
	„78”	818		801	880	900	
	WYSOKOŚĆ	H_5	$H = H_5 - 2$		$H_2 = H_5 + 36$	$H_0^* = H_5 + 45$	
	1950	1950	1948		1986	1995	
	2020	2020	2018		2056	2065	
2100	2100	2098		2136	2145		
2150	2150	2148		2186	2195		
2200	2200	2198		2236	2245		
2250	2250	2248		2286	2295		
DRZWI DWUSKRZYDŁOWE	SZEROKOŚĆ		S_{SA}	S_{SB}	$S = 10(A+B) + 49$	$S_2 = 10(A+B) + 128$	$S_0^* = 10(A+B) + 145$
	CZYNNE „A”	BIERNE „B”					
	„60”	„60”	638	638	1249	1328	1345
	„70”	„70”	738	738	1449	1528	1545
	„80”	„80”	838	838	1649	1728	1745
	„90”	„90”	938	938	1849	1928	1945
	„100”	„100”	1038	1038	2049	2128	2145
	„78”	„88”	818	918	1709	1788	1805
	WYSOKOŚĆ DRZWI	WYSOKOŚCI DOSTĘPNE JAK W DRZWIACH JEDNOSKRZYDŁOWYCH					

*Tolerancja dla otworu montażowego: $S_0 = +10/H_0 = +5$

WYMIARY: OŚCIEŻNICA UKRYTA DO ŚCIANY GK **ASILO-DG VERTE**

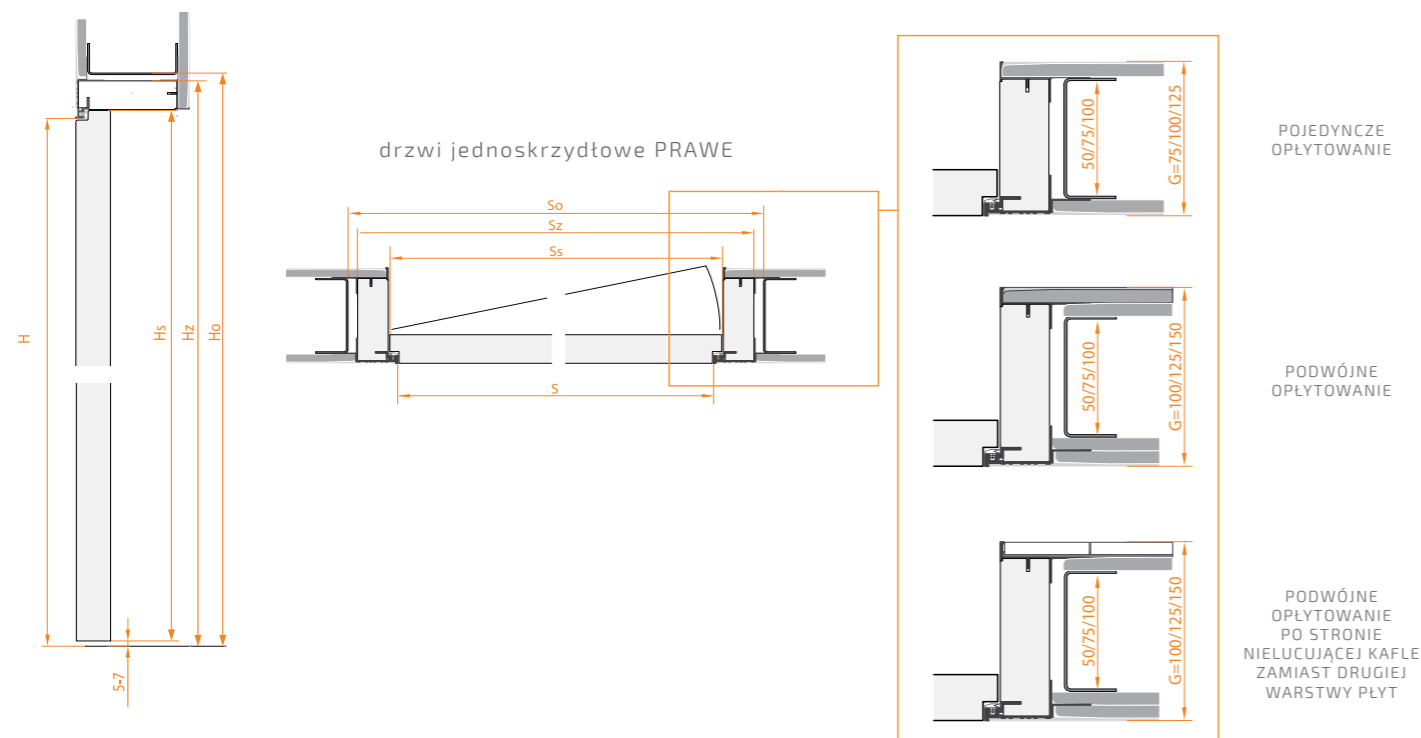

WYMIARY: OŚCIEŻNICA UKRYTA DO ŚCIANY MUROWANEJ | **ASILO-DM/DMK**

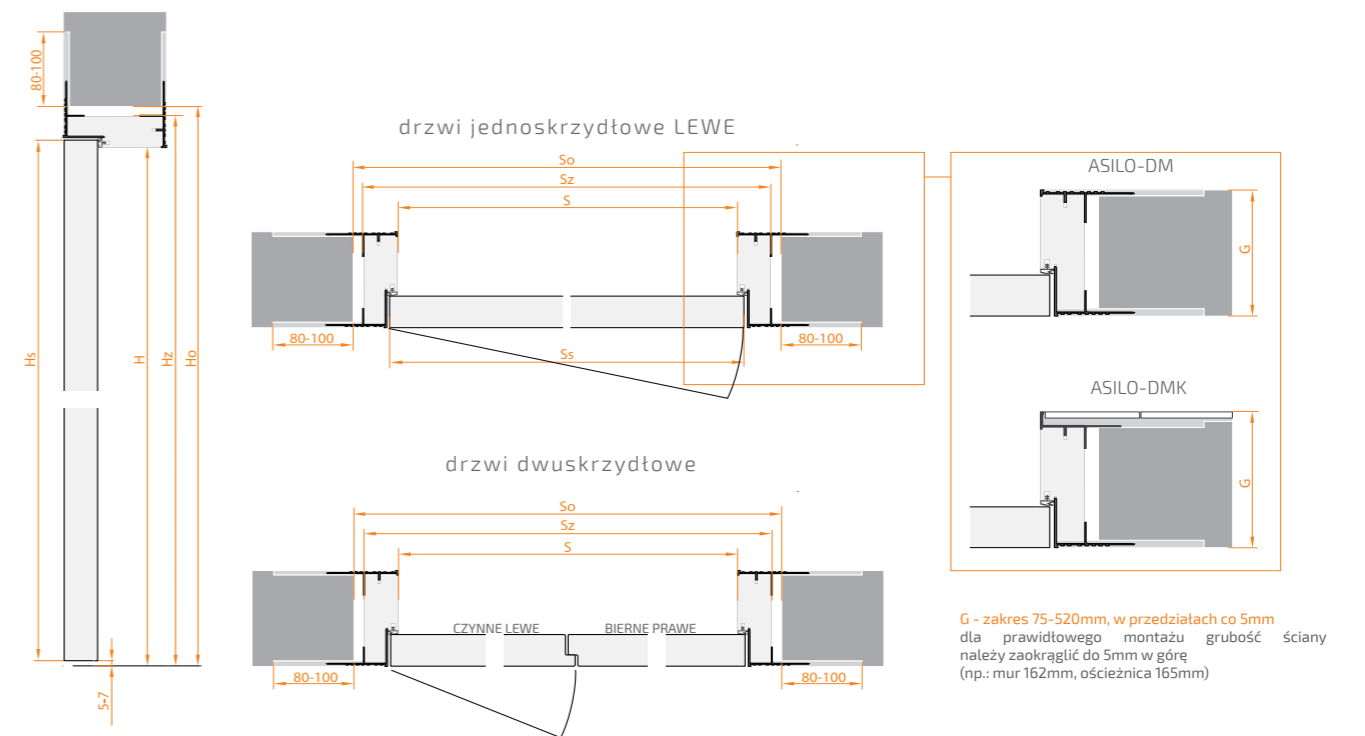

	WYMIAR SKRZYDŁA	WYMIAR W ŚWIETLE OŚCIEŻNICY	WYMIAR ZEWNĘTRZNY OŚCIEŻNICY	OPTYMALNY WYMIAR OTWORU W MURZE	
DRZWI JEDNOSKRZYDŁOWE	SZEROKOŚĆ „A”	$S_3=10A+38$	$S=10A+21$	$S_0^*=10A+145$	
	„60”	638	621	745	
	„70”	738	721	845	
	„80”	838	821	945	
	„90”	938	921	1045	
	„100”	1038	1021	1145	
	„78”	818	801	925	
	WYSOKOŚĆ	H_3	$H=H_3-2$	$H_2=H_3+50$	$H_0^*=H_3+60$
	1962	1962	1960	2012	2022
	2032	2032	2030	2082	2092
	2112	2112	2110	2162	2172
	2162	2162	2160	2212	2222
	2212	2212	2210	2262	2272
2262	2262	2260	2312	2322	

	WYMIAR SKRZYDŁA	WYMIAR W ŚWIETLE OŚCIEŻNICY	WYMIAR ZEWNĘTRZNY OŚCIEŻNICY	OPTYMALNY WYMIAR OTWORU W MURZE			
DRZWI JEDNOSKRZYDŁOWE	SZEROKOŚĆ „A”	$S_3=10A+38$	$S=10A+21$	$S_2=10A+100$			
	„60”	638	621	700			
	„70”	738	721	800			
	„80”	838	821	900			
	„90”	938	921	1000			
	„100”	1038	1021	1100			
	„78”	818	801	880			
	WYSOKOŚĆ	H_3	$H=H_3-2$	$H_2=H_3+36$	$H_0^*=H_3+45$		
	1950	1950	1948	1986	1995		
	2020	2020	2018	2056	2065		
	2100	2100	2098	2136	2145		
	2150	2150	2148	2186	2195		
	2200	2200	2198	2236	2245		
2250	2250	2248	2286	2295			
DRZWI DWUSKRZYDŁOWE	SZEROKOŚĆ		S_{SA}	S_{SB}	$S=10(A+B)+49$	$S_2=10(A+B)+128$	$S_0=10(A+B)+145^*$
	CZYNNE „A”	BIERNE „B”					
	„60”	„60”	638	638	1249	1328	1345
	„70”	„70”	738	738	1449	1528	1545
	„80”	„80”	838	838	1649	1728	1745
	„90”	„90”	938	938	1849	1928	1945
	„100”	„100”	1038	1038	2049	2128	2145
	„78”	„88”	818	918	1709	1788	1805
WYSOKOŚĆ DRZWI	WYSOKOŚCI DOSTĘPNE JAK W DRZWIACH JEDNOSKRZYDŁOWYCH						

*Tolerancja dla otworu montażowego: $S_0=+10/H_0=+5$

*Tolerancja dla otworu montażowego: $S_0=+10/H_0=+5$
** Do zamówienia proszę podać grubość ściany

WYMIARY: OŚCIEŻNICA UKRYTA DO ŚCIANY MUROWANEJ | **ASILO-DM/DMK VERTE**

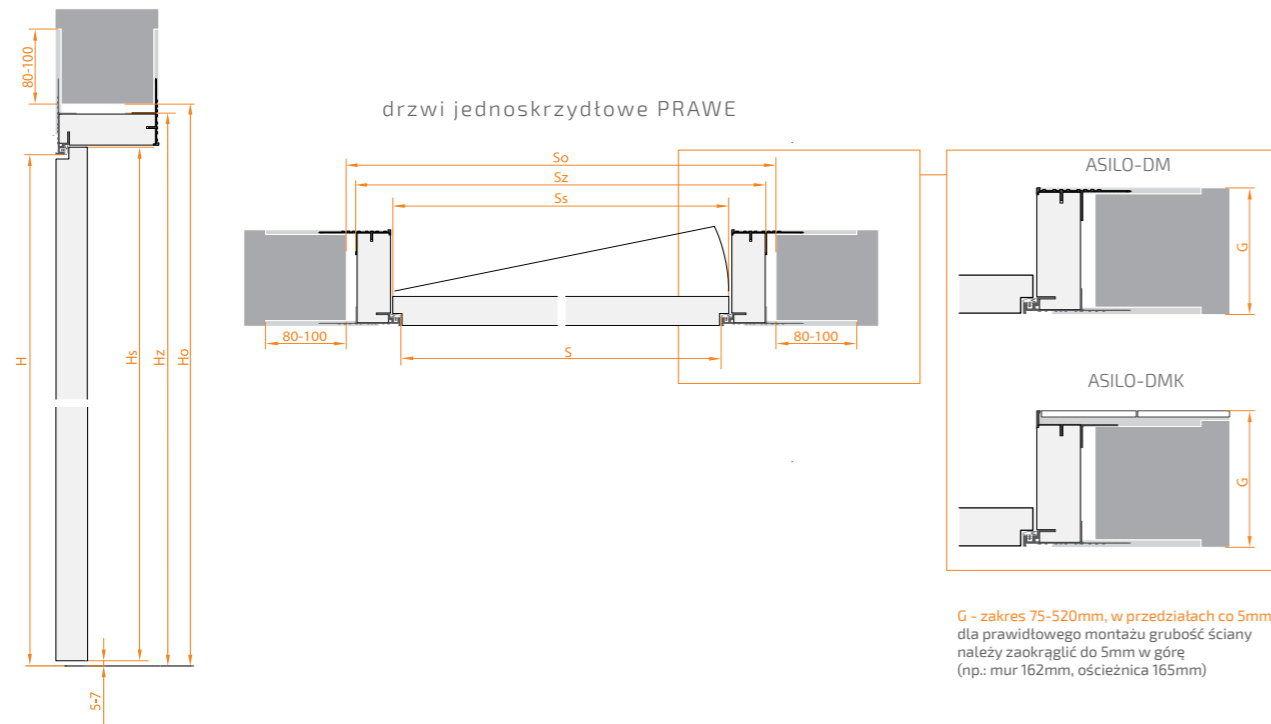

WYMIARY: OŚCIEŻNICA REGULOWANA DO DRZWI SZKLANYCH | **ASILO-A**

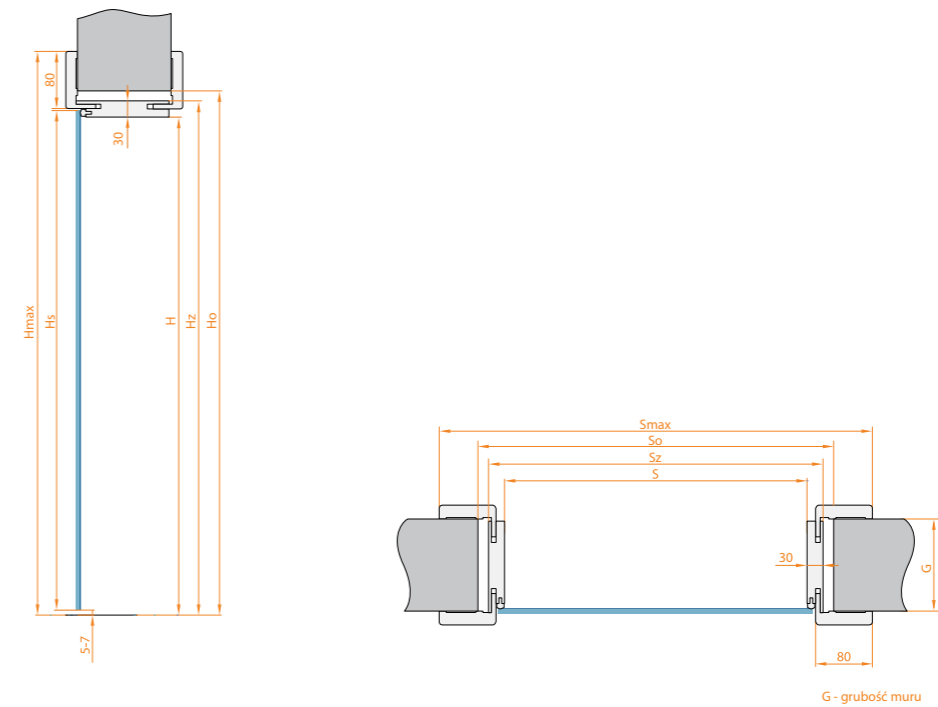

	WYMIAR SKRZYDŁA	WYMIAR W ŚWIETLE OŚCIEŻNICY	WYMIAR ZEWNĘTRZNY OŚCIEŻNICY	OPTYMALNY WYMIAR OTWORU W MURZE
SZEROKOŚĆ „A”	$S_2=10A+38$	$S=10A+21$	$S_2=10A+125$	$S_0^*=10A+145$
„60”	638	621	725	745
„70”	738	721	825	845
„80”	838	821	925	945
„90”	938	921	1025	1045
„100”	1038	1021	1125	1145
„78”	818	801	905	925
WYSOKOŚĆ	H_s	$H=H_s-2$	$H_2=H_s+50$	$H_0^*=H_s+60$
1962	1962	1960	2012	2022
2032	2032	2030	2082	2092
2112	2112	2110	2162	2172
2162	2162	2160	2212	2222
2212	2212	2210	2262	2272
2262	2262	2260	2312	2322

DRZWI JEDNOSKRZYDŁOWE

	WYMIAR W ŚWIETLE OŚCIEŻNICY	WYMIAR ZEWNĘTRZNY OŚCIEŻNICY	OPTYMALNY WYMIAR OTWORU W MURZE	WYMIAR ZEWNĘTRZNY OŚCIEŻNICY Z OPASKAMI
SZEROKOŚĆ DRZWI	S	S_2	S_0^*	S_{MAX}
„60”	620	681	700 - 720	804
„70”	720	781	800 - 820	904
„80”	820	881	900 - 920	1004
„90”	920	981	1000 - 1020	1104
„100”	1020	1081	1100 - 1120	1204
„A”	$10A+20$	$10A+81$	$10A+100 - 10A+120$	$10A+204$
WYSOKOŚĆ DRZWI	H	H_2	H_0	H_{MAX}
1950	1947	1977	1985 - 1995	2039
2020	2017	2047	2055 - 2065	2109
2100	2097	2127	2135 - 2145	2189
2150	2147	2177	2185 - 2195	2239
2200	2197	2227	2235 - 2245	2289
2250	2247	2277	2285 - 2295	2339

DRZWI JEDNOSKRZYDŁOWE

*Tolerancja dla otworu montażowego: $S_0=+10/H_0=+5$

WYMIARY: SYSTEM PRZESUWNY NAŚCIENNY

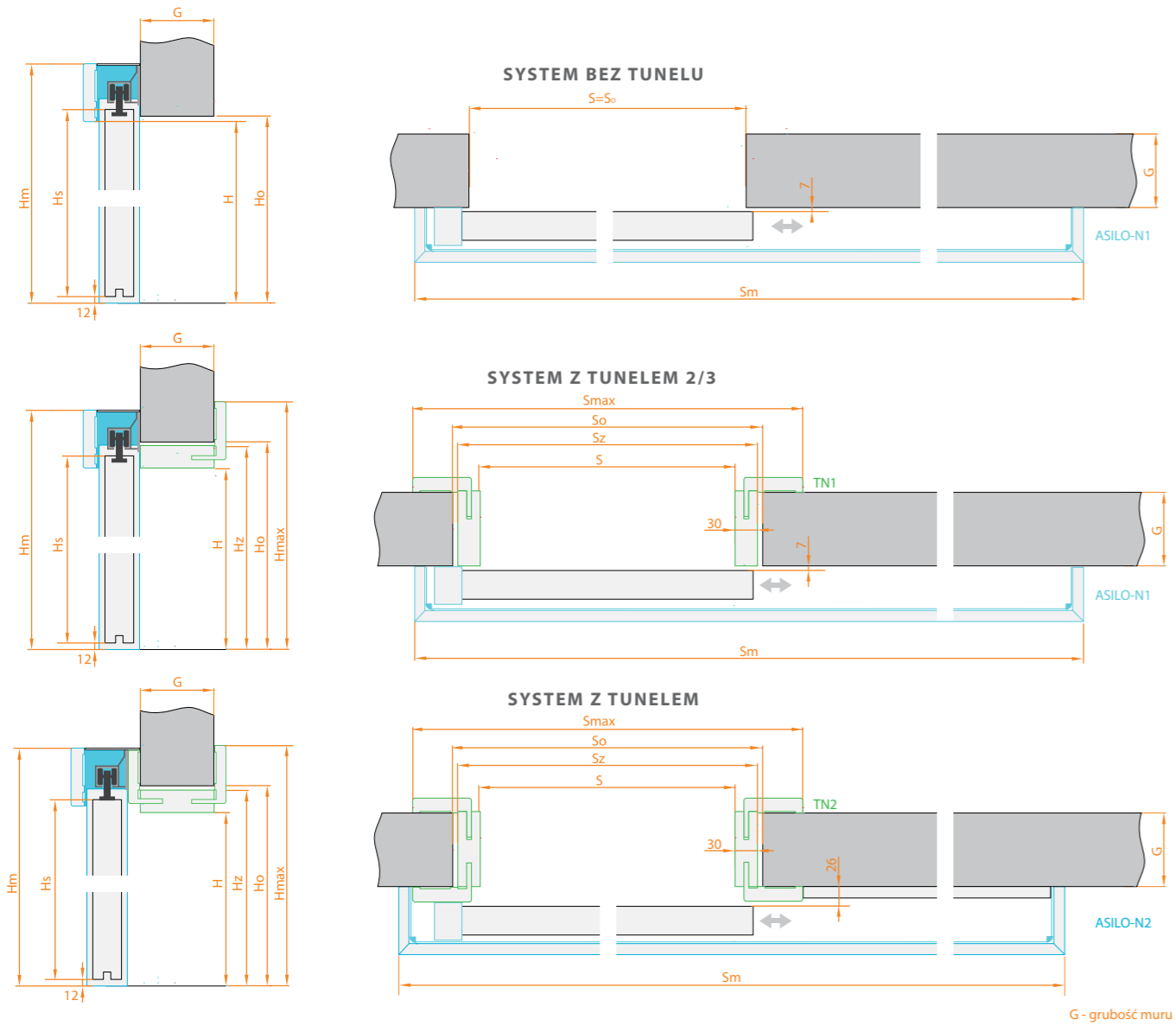

WYMIARY: SYSTEM PRZESUWNY CHOWANY Z OPASKAMI

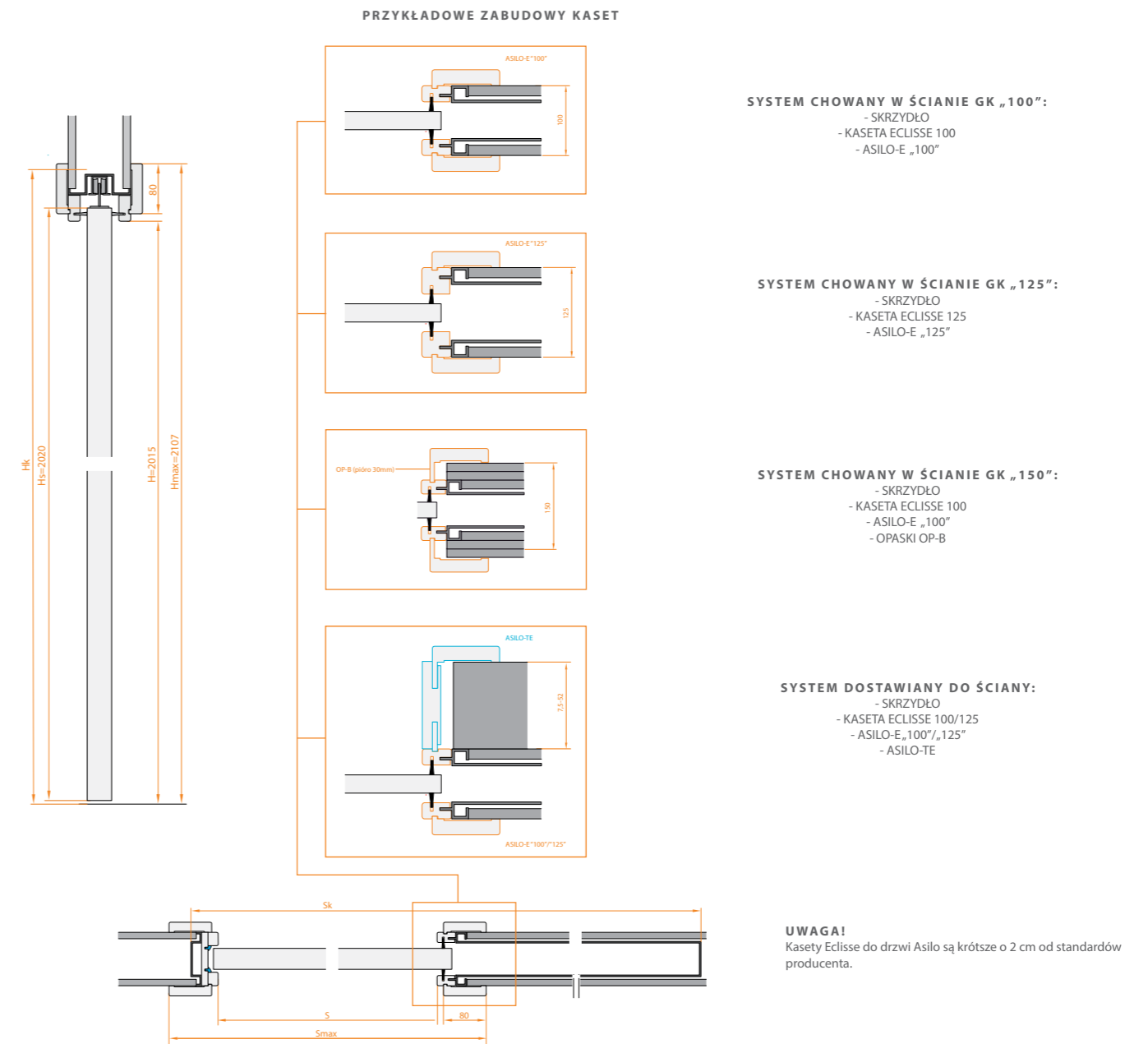

	WYMIAR W ŚWIETLE OŚCIEŻNICY	WYMIAR ZEWNĘTRZNY OŚCIEŻNICY		OPTYMALNY WYMIAR OTWORU W MURZE		WYMIAR ZEWNĘTRZNY OŚCIEŻNICY Z OPASKAMI		WYMIAR ZEWNĘTRZNY MASKOWNICY DREWNIANEJ			
		S	H	S_z	H_z	S_0	H_0	S_{MAX}	H_{MAX}	S_M	H_M
BEZ TUNELE	ROZMIAR DRZWI	S	H								
	„60”	610	2015-2020	-	-	610	2015-2020	-	-	1392	2102
	„70”	710		-	-	710		-		1592	
	„80”	810		-	-	810		-		1792	
	„90”	910		-	-	910		-		1992	
	„100”	1010		-	-	1010		-		2192	
„A”+„B”	$10(A+B)+44$	-		-	$10(A+B)+44$	-		$20(A+B)+198$			
Z TUNELEM LUB TUNELEM 2/3	„60”	594	2017	665	2047	675-685	2055-2065	778	2109	1366	2102
	„70”	694		765		775-785		878		166	
	„80”	794		865		875-885		978		1766	
	„90”	894		965		975-985		1078		1966	
	„100”	994		1065		1075-1085		1178		2166	
	„A”+„B”	$10(A+B)+32$		$10(A+B)+92$		$10(A+B)+105$ $-10(A+B)+125$		$10(A+B)+216$		$20(A+B)+198$	

	WYMIAR W ŚWIETLE OŚCIEŻNICY	WYMIAR ZEWNĘTRZNY KASETY		OPTYMALNY WYMIAR OTWORU W MURZE		WYMIAR ZEWNĘTRZNY OŚCIEŻNICY Z OPASKAMI			
		S	H	S_k	H_k	S_0	H_0	S_{MAX}	H_{MAX}
DRZWI JEDNOSKRZYDŁOWE	ROZMIAR DRZWI	S	H						
	„60”	604	2013	1346	2095	1355	2105	794	2107
	„70”	704		1546		1555		894	
	„80”	804		1746		1755		994	
	„90”	904		1946		1955		1094	
„100”	1004	2146		2155		1194			
DRZWI DWUSKRZYDŁOWE	„A”+„B”	$10(A+B)+10$	2013	$20(A+B)+200$	2095	$20(A+B)+205$	2105	$10(A+B)+194$	2107

WYMIARY: SYSTEM PRZESUWNY CHOWANY BEZ OPASEK

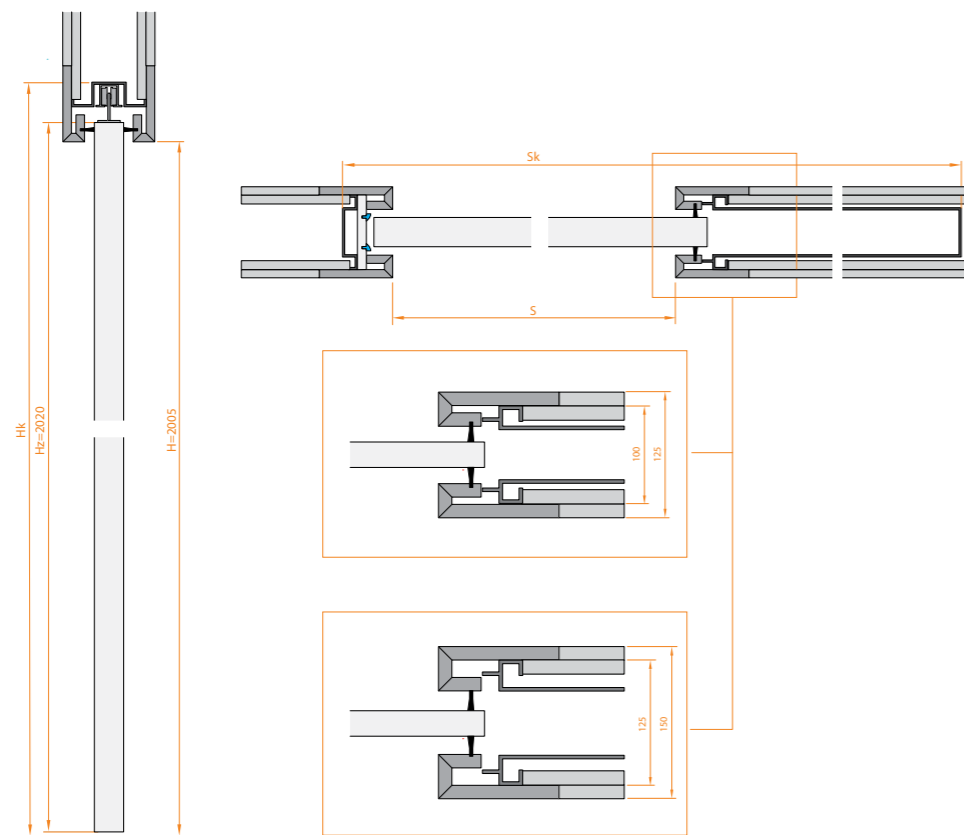

UWAGA!
Kasety Eclipse do drzwi Asilo są krótsze o 2 cm od standardów producenta.

WYMIARY: SYSTEM PRZESUWNY MUTO-L

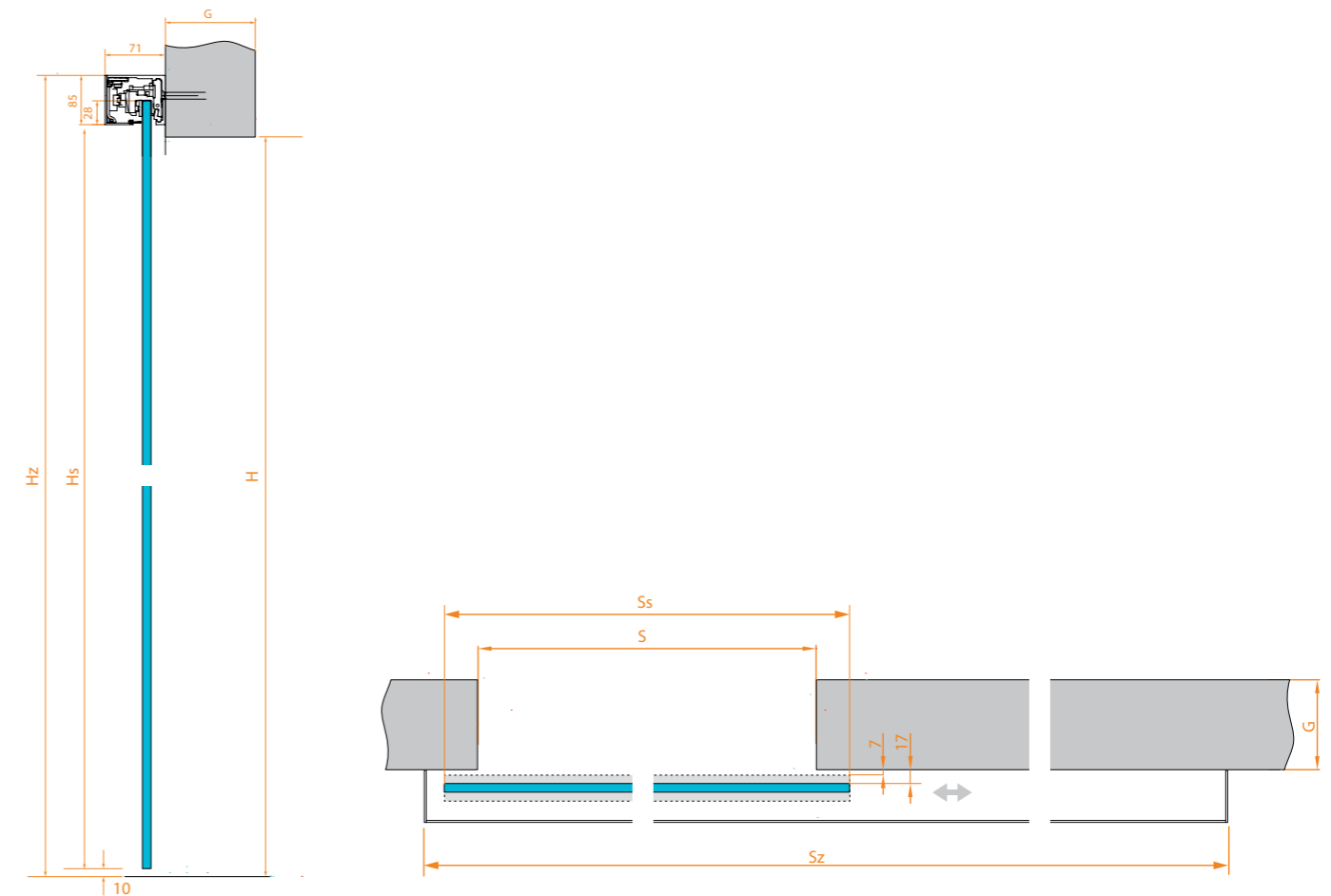

	ROZMIAR DRZWI	WYMIAR W ŚWIETLE OŚCIEŻNICY		WYMIAR ZEWNĘTRZNY KASETY		OPTYMALNY WYMIAR OTWORU W MURZE	
		S	H	S _k	H _k	S _o	H _o
DRZWI JEDNOSKRZYDŁOWE	„60”	605	2005	1346	2095	1355	2105
	„70”	705		1546		1555	
	„80”	805		1746		1755	
	„90”	905		1946		1955	
	„100”	1005		2146		2155	
DRZWI DWUSKRZYDŁOWE	„A” + „B”	10(A+B)+10	2005	20(A+B)+200	2095	20(A+B)+205	2105

	WYMIAR SKRZYDŁA		WYMIAR W ŚWIETLE OŚCIEŻNICY		OPTYMALNY WYMIAR OTWORU W MURZE		WYMIAR ZEWNĘTRZNY SYSTEMU		WYSOKOŚĆ MOCOWANIA KOŁKÓW ROZPOROWYCH
	S _s	H _s	S	H	S _o	H _o	S _z	H _z	H _k
MUTO - L DO DRZWI SZKLANYCH	1038	1950	800+978	1906	800+978	1906	2184	1990	1966
		2020		1976		2060			
		2100		2056		2140		2116	
		2150		2106		2190		2166	
		2200		2156		2240		2216	
		2250		2206		2290		2266	

	WYMIAR SKRZYDŁA		WYMIAR W ŚWIETLE OŚCIEŻNICY		OPTYMALNY WYMIAR OTWORU W MURZE		WYMIAR ZEWNĘTRZNY SYSTEMU		WYSOKOŚĆ MOCOWANIA KOŁKÓW ROZPOROWYCH
	S _s	H _s	S	H	S _o	H _o	S _z	H _z	H _k
MUTO - L DO DRZWI DREWNIANYCH	1038	1950	800+978	1942	800+978	1942	2184	2026	2002
		2020		2012		2096			
		2100		2092		2176		2152	
		2150		2142		2226		2202	
		2200		2192		2276		2252	
		2250		2242		2326		2302	

AKCESORIA

INFORMACJE DODATKOWE

ZAWIAS WIDOCZNY

- rekomendowane są 2 sztuki / skrzydło
- 3 zawias dostępny na życzenie klienta
- regulacja przy pomocy załączonych podkładek regulacyjnych
- klasyczne i sprawdzone rozwiązanie
- występuje w standardowym wyposażeniu drzwi



ZAWIAS UKRYTY

- rekomendowane są 2 sztuki / skrzydło
- 3 zawias dostępny na życzenie klienta
- niewidoczny przy zamkniętych drzwiach
- regulacja w trzech płaszczyznach
- przetestowany dla 40 000 cykli otwierania i zamykania drzwi



ZAWIAS UKRYTY DO DRZWI VERTE

- rekomendowane są 2 sztuki / skrzydło
- 3 zawias dostępny na życzenie klienta
- niewidoczny przy zamkniętych drzwiach
- regulacja w trzech płaszczyznach



OGRANICZNIK OTWARCIA

CHARAKTERYSTYKA

Ogranicznik kąta otwarcia drzwi zapobiega przed uderzeniem skrzydła drzwiowego o stojak ościeżnicy.



WENTYLACJA

1 szczelina wentylacyjna
podcięcie skrzydła drzwiowego na całej szerokości o 10 mm (łączna szczelina pod skrzydłem 16 mm)

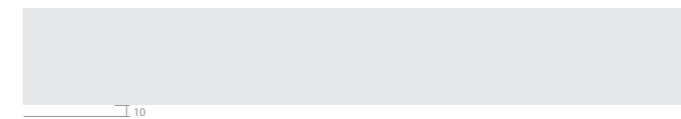

2 podfrezowanie wentylacyjne - 15 mm



3 podfrezowanie wentylacyjne
w modelu PERTINI 6



4 szczelina wentylacyjna w modelu PERTINI 1
szyba krótsza o 15 mm



5 szczelina wentylacyjna w modelu ALIANTE
szyba krótsza o 10 mm



6 kratka wentylacyjna
spełnia wymagania w zakresie minimalnej powierzchni wymiany powietrza



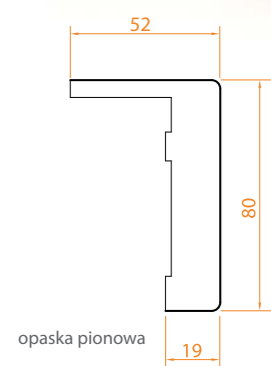

opaska pionowa

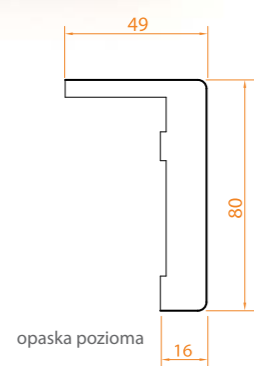

opaska pozioma

LISTWY I OPASKI

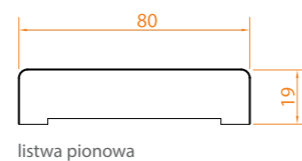

listwa pionowa

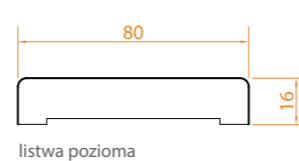

listwa pozioma

KLAMKI

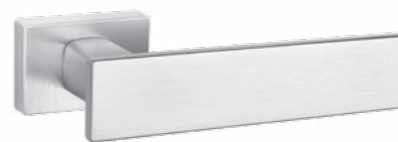
TUPAI
partner in smart solutions

TUPAI 2730 RT
 96 CHROM SZCZOTKOWANY

03 CHROM BŁYSZCZĄCY



153 CZARNY

TUPAI 3098 Q
 03 CHROM BŁYSZCZĄCY

APRILE

Aprile Q NINFEA
 03 CHROM BŁYSZCZĄCY

153 CZARNY

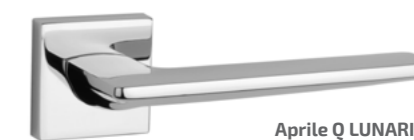
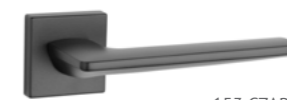
Aprile Q LUNARIA
 03 CHROM BŁYSZCZĄCY

153 CZARNY



Aprile ORCHIDE
 03 CHROM BŁYSZCZĄCY

153 CZARNY

CHARAKTERYSTYKA

Próg opadający stosuje się dla zwiększenia właściwości akustycznych drzwi. Możliwość montażu we wszystkich modelach za wyjątkiem serii PERTINI i ALIANTE.

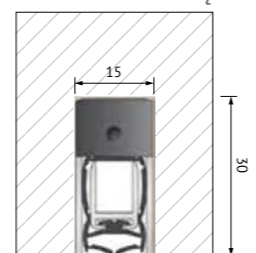
PRÓG OPADAJĄCY



WYKOŃCZENIA

WYKOŃCZENIA: GRUPA I

ŚNIEŻNA BIEL

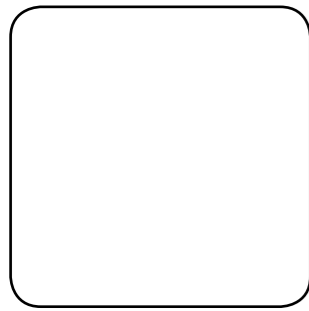

Zbliżone do RAL 9003

DĄB BIELONY



DĄB LAGOSTA



DĄB MOSCATO



DĄB SIWY



DĄB NEGRETTE



DĄB SYBERYJSKI



ORZECH BALTIMORE



ORZECH CARDINAL



ORZECH VILLARD



WENGE REGENT



FORNIR NATURALNY

DĄB POLSKI



ORZECH AMERYKAŃSKI



TEAK



BODO BOIRE



WYKOŃCZENIA: GRUPA II

DĄB WĘDZONY



DĄB CZEKOLADA



DĄB NATURA



SŁOMKOWY BEŻ



Zbliżone do RAL 9001

SZARA PLATYNA



Zbliżone do RAL 7047

ŚNIEŻNY FLADER



ENTRA do produkcji swoich wyrobów stosuje naturalne okleiny i ze względu na różnorodność struktury oraz barwy, może wystąpić różnica pomiędzy gotowym wyrobem a wzorem (próbką). Nieregularności w strukturze, sęki, przerosty, przebarwienia czy różnice odcieni nie będą uznawane jako powód do reklamacji, są one dowodem naturalności produktu. W przypadku złożenia ponownego zamówienia na wyroby firmowe, ENTRA nie może zagwarantować powtórzenia odcienia oraz wzoru z wcześniej złożonego zlecenia.

kontakt

DZIAŁ OBSŁUGI KLIENTA

+48 58 692 04 57

sprzedaz@entra.pl

ZNAJDŹ NAJBLIŻSZY PUNKT HANDLOWY
SKORZYSTAJ Z MAPY NA NASZEJ STRONIE INTERNETOWEJ

www.asilo.pl

REGION ZACHODNI

+48 785 880 071

zachod@entra.pl

REGION WSCHODNI

+48 512 413 665

wschod@entra.pl

REGION POŁUDNIOWY

+48 885 551 202

poludnie@entra.pl



DZIAŁ INWESTYCJI

+48 723 684 641

inwestycje@entra.pl

WSPARCIE DLA ARCHITEKTA

+48 58 692 04 57

architekt@entra.pl

[f/WitajwSwiecieDrzwi](https://www.facebook.com/WitajwSwiecieDrzwi)
www.asilo.pl

PRODUCENT DRZWI:

entra

Juszkowo, Zdrowa 10

83-000 Pruszcz Gdański

+48 58 692 04 50 entra@entra.pl

Jesteśmy partnerem:



Ceny w katalogu podane są w PLN (netto/brutto z 23% VAT) i obowiązują od dnia 30.06.2020. Wszystkie poprzednie katalogi tracą ważność. Producent udziela 24 miesięcznej gwarancji na skrzydła drzwiowe i ościeżnice. Więcej informacji dostępnych jest instrukcji montażu oraz karcie gwarancyjnej produktu. Katalog nie stanowi oferty w rozumieniu prawa i jest publikowany jedynie dla celów informacyjnych. Powyższe informacje są aktualne w chwili ukazania się niniejszej publikacji. Prowadząc politykę ciągłego rozwoju zastrzegamy sobie prawo do zmian i ulepszeń produktów przedstawionych w katalogu bez uprzedniego powiadomienia. Kolorystyka przedstawiona w katalogu może się różnić od rzeczywistej. Zastrzegamy sobie prawo do błędów w druku.