

2020/21

Katalog

Drzwi zewnętrzne stalowe



**KR**  
**CENTER**<sup>®</sup>  
producent drzwi

edycja 1

# Drzwi zewnętrzne stalowe

## Dobre otwarcie na świat

Jesteśmy przekonani, że bez ciężkiej pracy, determinacji i gotowości do ciągłej nauki nie może powstać nic trwałego. Tylko prawdziwa pasja może przerodzić się w coś, co będzie służyć i cieszyć się latami. W myśl tego w KR CENTER® od wielu już lat tworzymy drzwi, które każdego dnia z powodzeniem używane są w domach w całej Polsce.

Ciężko pracujemy na Państwa zaufanie: monitorujemy rynek, jesteśmy na bieżąco z trendami i słuchamy Państwa potrzeb. W zgodzie z nimi produkujemy drzwi cechujące się wysoką jakością i bardzo



dobrymi parametrami. W naszej ofercie każdy znajdzie coś dla siebie: wiele modeli, różne kolory i akcesoria zaspokoją Państwa potrzeby.

Pracownicy naszej firmy wkładają maksimum zaangażowania, aby dostarczyć Państwu produkty, które spełniają oczekiwania i bezproblemowo będą działać przez lata. Chcemy tworzyć ofertę, do której się wraca; chcemy, aby KR CENTER® było synonimem firmy rzetelnej i godnej zaufania. Pragniemy być częścią Państwa najlepszych wyborów, dlatego nie ustajemy w wysiłkach, aby utrzymywać najwyższe standardy.

Drzwi zewnętrzne stalowe zaprezentowane na kolejnych stronach katalogu są najlepszym dowodem wierności naszym ideałom. Postawiliśmy na dopracowaną konstrukcję, nowoczesne wzornictwo oraz ponadczasowe kolory. Ważne było dla nas także zachowanie dobrego współczynnika jakości do ceny. Chcemy, by drzwi ST pracowały dla Państwa przez lata, dlatego produkujemy je z dbałością o szczegóły, z solidnych materiałów. Bogata oferta pozwoli Państwu wybrać modele idealnie dopasowane do stylistyki domu. Wiemy, że wybór drzwi to ważna sprawa, a opcji konfiguracyjnych jest mnóstwo. W podjęciu decyzji pomogą Państwu doświadczeni sprzedawcy, z którymi współpracujemy. Aby znaleźć sklep najbliżej Państwa, zapraszamy na naszą stronę internetową [www.krcenter.pl](http://www.krcenter.pl), gdzie znajduje się interaktywna mapa.

Będziemy zaszczyceni, jeśli również Państwo zechcą dołączyć do grona użytkowników drzwi stalowych! Zapraszamy do lektury katalogu oraz konfiguracji drzwi w naszym narzędziu online [www.kreator.krcenter.pl](http://www.kreator.krcenter.pl).



Pracownicy  
KR CENTER® Sp. z o.o.

## Drzwi stalowe ST 68

ST  
68

- 4 Informacje techniczne
- 8 Kolekcja Logic
- 10 Kolekcja Logos
- 14 Kolekcja Eris
- 16 Kolekcja Orbital
- 20 Kolekcja Inox
- 22 Kolekcja Grand Nowoczesne
- 24 Kolekcja Grand Tradycyjne



## Drzwi stalowe ST 55

ST  
55

- 26 Informacje techniczne
- 30 Kolekcja ST 55

- 34 Drzwi techniczne Uran
- 36 Klamki, akcesoria i usługi
- 38 Pochwyty



**KR CENTER**<sup>®</sup>  
producent drzwi

# Informacje techniczne

## Elementy konstrukcyjne drzwi:

- A** płyta termoizolacyjna
- B** blacha ocynkowana ogniowo
- C** ramiak z drewna klejonego warstwowo na całym obwodzie
- D** otwory na bolce antywyważeniowe
- E** okleina PCV w wybranym kolorze

### Ważne!

Skrzydło o grubości 68mm **nie skracamy** z uwagi na okalający je ramiak oraz przylgę z uszczelką na dolnej krawędzi. Elementy te odpowiadają - odpowiednio - za stabilizację skrzydła oraz izolację.

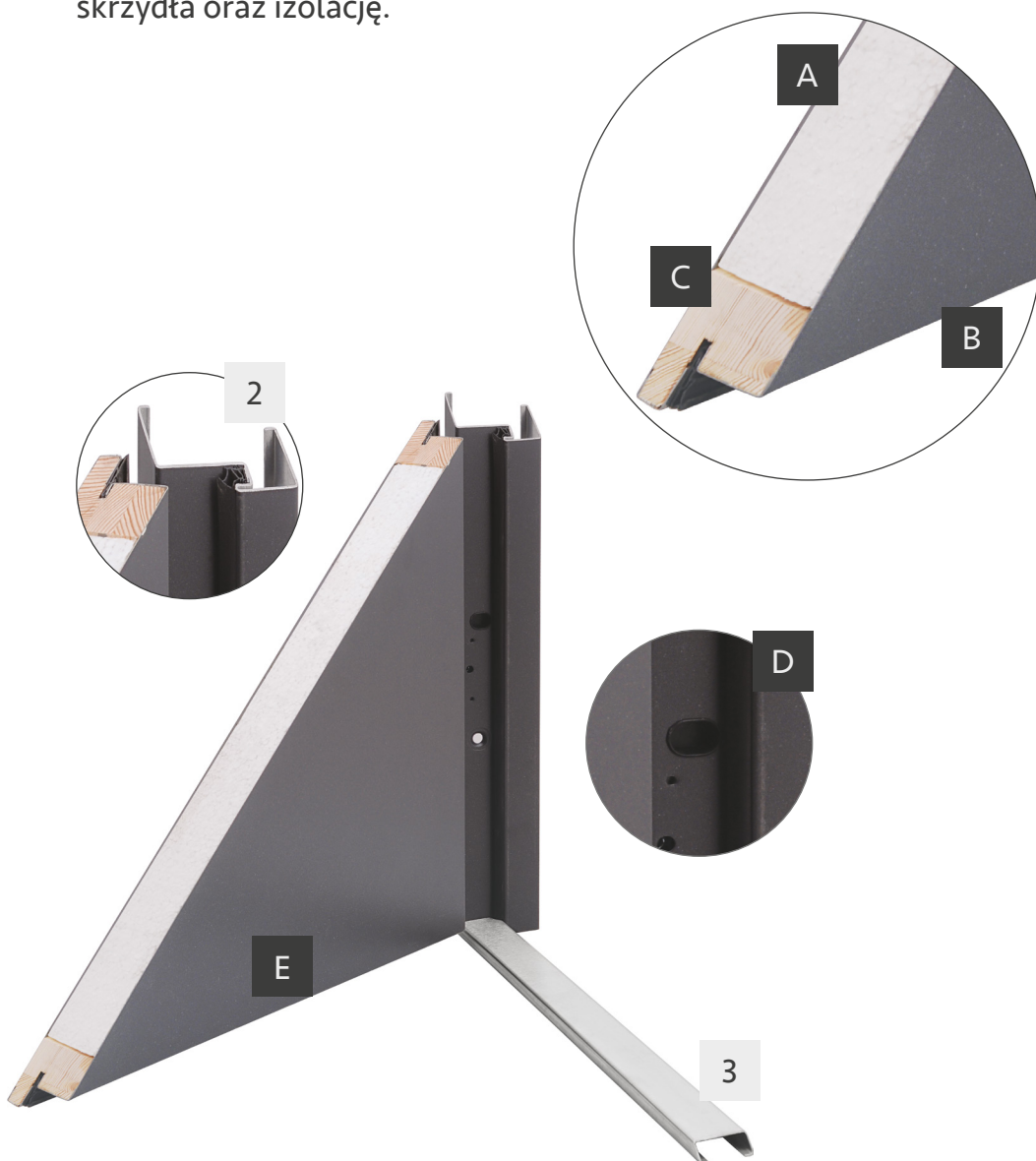

# Drzwi stalowe ST68

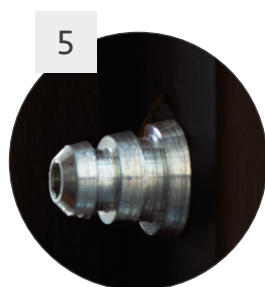
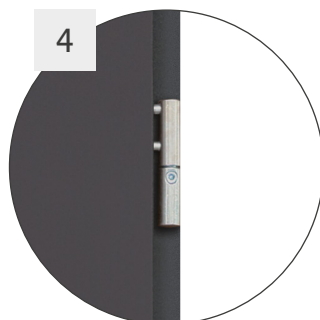
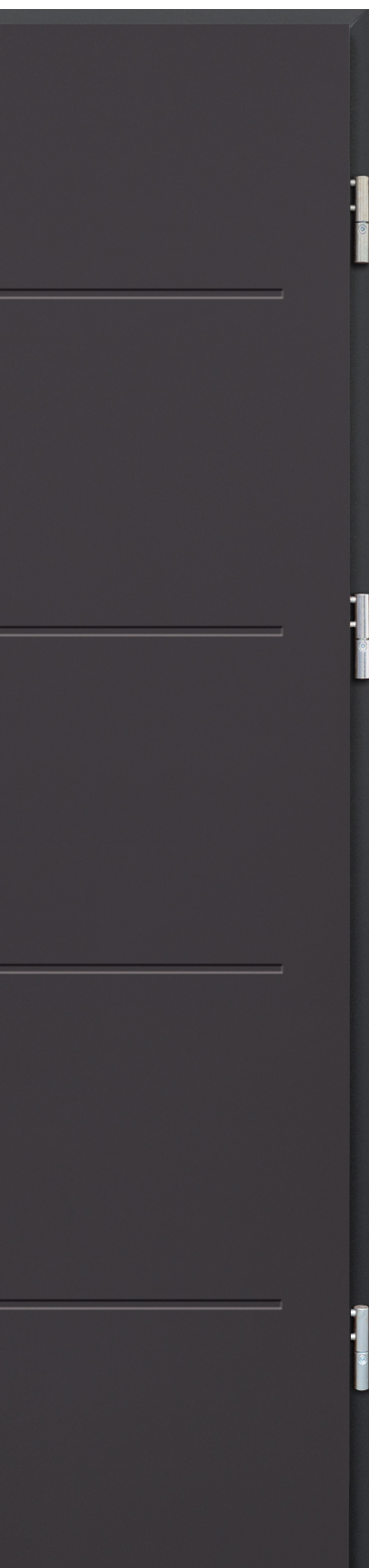

## Wyposażenie drzwi\*:

- 1 zamek główny i pomocniczy (trójbolcowy)
- 2 uszczelka (w skrzydle i ościeżnicy)
- 3 próg ze stali nierdzewnej
- 4 3 zawiasy 3D<sup>1</sup>
- 5 bolce antywyważeniowe

\* Okucia nie wchodzą w skład wyposażenia drzwi. **Polecamy zakup zestawu okuć ST (więcej informacji str. 37).**

<sup>1</sup> Możliwość regulacji w trzech płaszczyznach.

## Parametry drzwi ST68:



Wodoszczelność<sup>2</sup>  
Klasa 1B



Współczynnik  
przenikania  
ciepła

Drzwi pełne: 1,4W/m<sup>2</sup>K  
Drzwi szklone: 1,5W/m<sup>2</sup>K

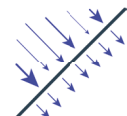

Przepuszczalność  
powietrza  
Klasa 2

<sup>2</sup> dotyczy drzwi otwieranych na zewnątrz

### Ważne!

W wariantcie standardowym drzwi otwierane są na zewnątrz i wyposażone w szybę lustro.

## Elementy zestawu:

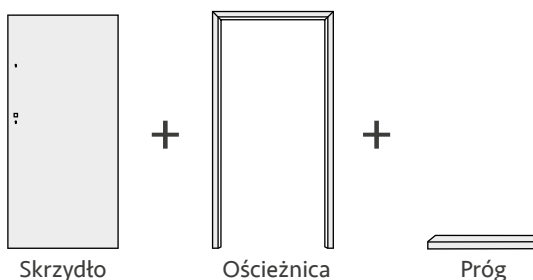

# Rysunki techniczne

## Drzwi ST68: zewnętrzne stalowe pełne

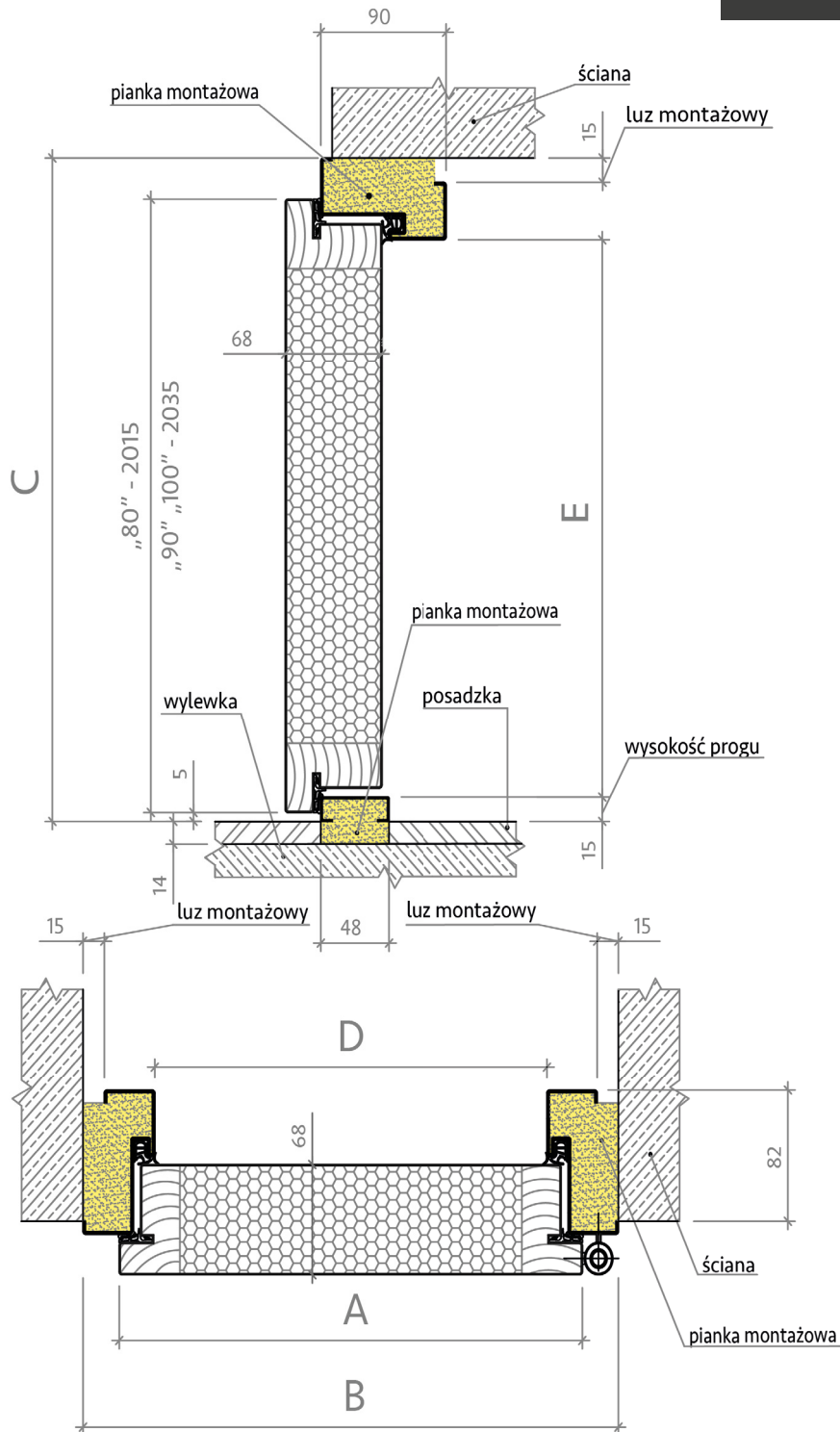

## Wymiary drzwi ST68

Rozmiar drzwi	Całkowita szerokość skrzydła	Szerokość zewnętrzna ościeżnicy	Wysokość zewnętrzna ościeżnicy	Szerokość światła przejścia	Wysokość światła przejścia	Zalecana szerokość otworu montażowego w ścianie	Zalecana wysokość otworu montażowego w ścianie
	Wymiar A	Wymiar B	Wymiar C	Wymiar D	Wymiar E		
„80”	825mm	880mm	2045mm	780mm	1980mm	880mm	2060mm
„90”	950mm	1000mm	2065mm	900mm	2000mm	1000mm	2080mm
„100”	1050mm	1100mm	2065mm	1000mm	2000mm	1100mm	2080mm



**KR CENTER**<sup>®</sup>  
producent drzwi

# Drzwi stalowe ST68

Drzwi ST68: zewnętrzne stalowe szklone

Drzwi z ramką PCV

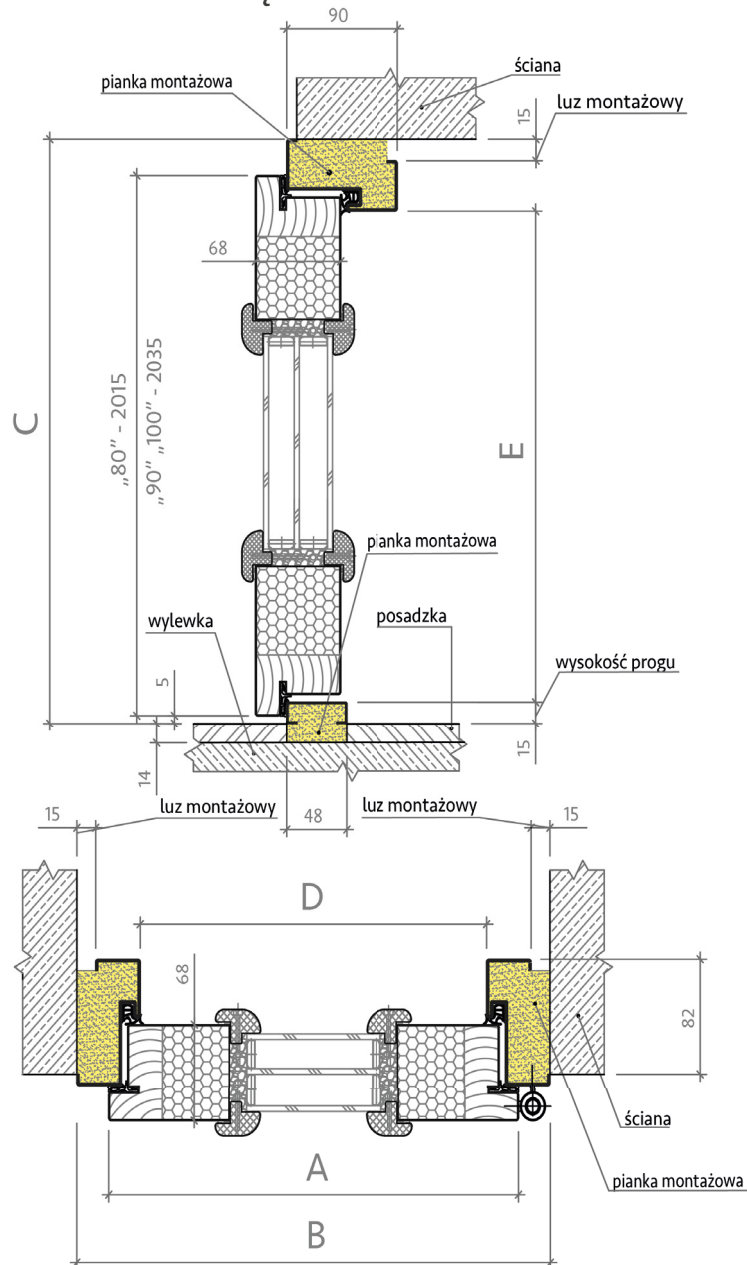

Drzwi z ramką Inox

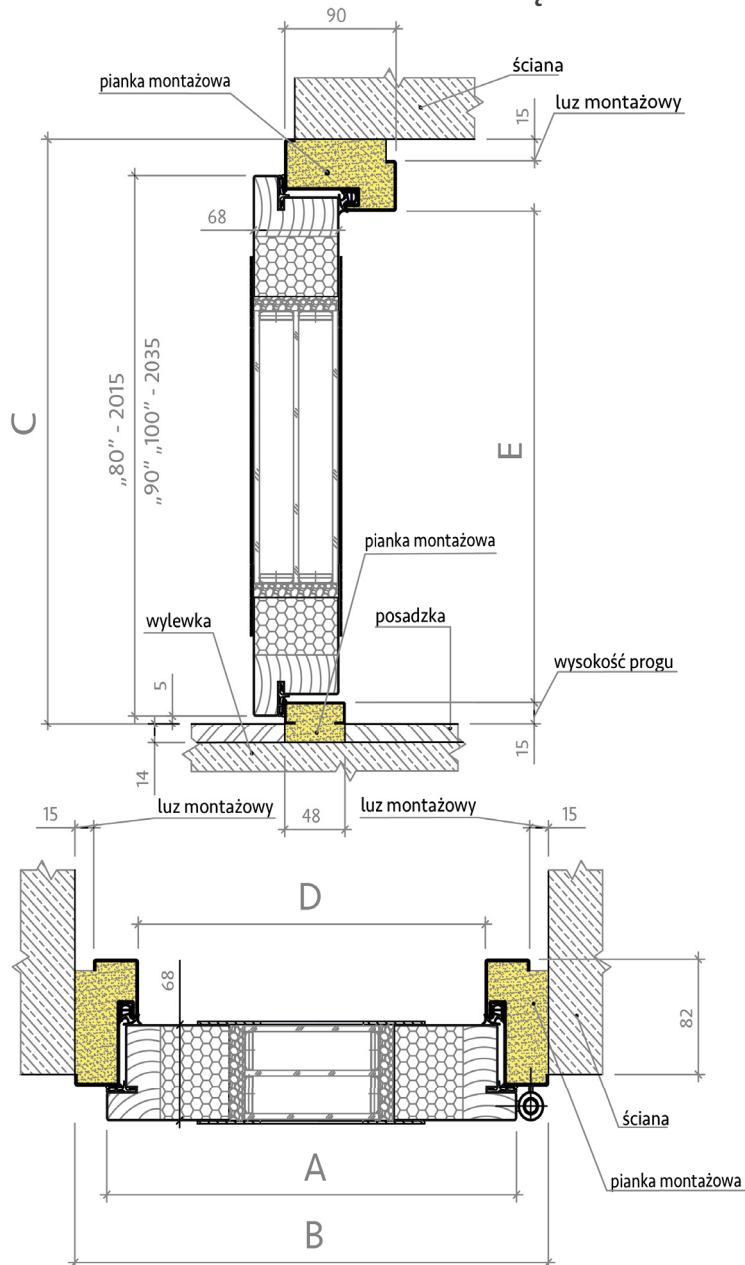

Szyby:

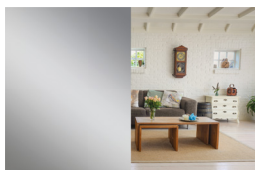

lustro

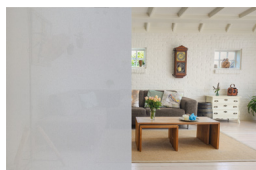

satyna

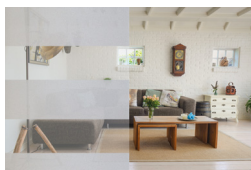

satyna paski

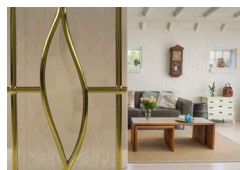

teżki

**Ważne!**

Jeżeli na druku zamówienia nie zaznaczą Państwo rodzaju szyby - drzwi zostaną dostarczone ze standardową szycą - **lustro**.

# ST68 kolekcja Logic



Model na zdjęciu: Logic 13B kolor dąb złoty

Drzwi Logic wyróżniają unikalne tłoczenia oraz czarne aluminium. To połączenie to gwarancja niepowtarzalnego stylu!

## Okleiny



Antracyt

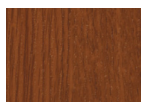

Dąb złoty

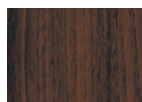

Orzech

## Szyby

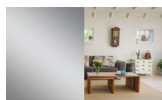

Lustro

## Komplet okuć ST Standard

W cenie: klamka i rozeta Haga firmy Axa (kolor inox) oraz wkładki Gerda w systemie jednego klucza (kolor nikiel)

bez VAT:	z 23% VAT:
250,00 zł	307,50 zł



## Szerokość

"90"

### Ważne!

Drzwi z kolekcji Logic z obu stron ozdobione są panelem ze szczotkowanego aluminium anodowanego na kolor czarny - **nie malujemy panelu proszkowo**. Jest odporny na działanie czynników atmosferycznych.

**zobacz str. 39**

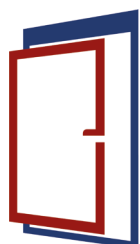

**KR  
CENTER**<sup>®</sup>  
producent drzwi





kolor na zdjęciu: antracyt

## Logic 12

bez VAT: 2300,00 zł  
z 23% VAT: 2829,00 zł

dostępne szyby:  
lustro



kolor na zdjęciu: dąb złoty

## Logic 12b

bez VAT: 2300,00 zł  
z 23% VAT: 2829,00 zł

dostępne szyby:  
lustro

## Logic 13b

bez VAT: 2300,00 zł  
z 23% VAT: 2829,00 zł

dostępne szyby:  
lustro



kolor na zdjęciu: dąb złoty

## Logic 13

bez VAT: 2300,00 zł  
z 23% VAT: 2829,00 zł

dostępne szyby:  
lustro



kolor na zdjęciu: orzech

# ST68 kolekcja Logos



Model na zdjęciu: Logos 08B kolor orzech

Znakiem rozpoznawczym modeli z kolekcji Logos są proste tłoczenia oraz szyby otoczone ramkami ze stali nierdzewnej. Będą piękną ozdobą nowoczesnego domu!

## Okleiny



Antracyt

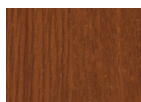

Dąb złoty

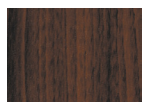

Orzech

## Szyby



Lustro



Satyna



Satyna paski

## Komplet okuć ST Standard

W cenie: klamka i rozeta Haga firmy Axa (kolor inox) oraz wkładki Gerda w systemie jednego klucza (kolor nikiel)

bez VAT:	z 23% VAT:
250,00 zł	307,50 zł



## Szerokość

"90"



**KR  
CENTER**<sup>®</sup>  
producent drzwi

### Ważne!

Jeżeli na druku zamówienia (w modelach z przeszkleniem) nie zaznaczą Państwo rodzaju szyby - drzwi zostaną dostarczone ze standardową szybą - **lustro**.



## Logos 01

bez VAT: 1280,00 zł  
z 23% VAT: 1574,40 zł

kolor na zdjęciu: antracyt

### Ważne!

Jeżeli na druku zamówienia nie zostanie zaznaczone  
inaczej - drzwi zostaną dostarczone w standardzie -  
**otwierane na zewnątrz.**

## Logos 05b

bez VAT: 2050,00 zł  
z 23% VAT: 2521,50 zł

dostępne szyby:  
lustro, satyna, satyna paski



## Logos 04

bez VAT: 1900,00 zł  
z 23% VAT: 2337,00 zł

dostępne szyby:  
lustro, satyna, satyna paski

kolor na zdjęciu: dąb złoty



kolor na zdjęciu: antracyt



kolor na zdjęciu: antracyt

## Logos 11

bez VAT: 1750,00 zł  
z 23% VAT: 2152,50 zł

dostępne szyby:  
lustro, satyna, satyna paski

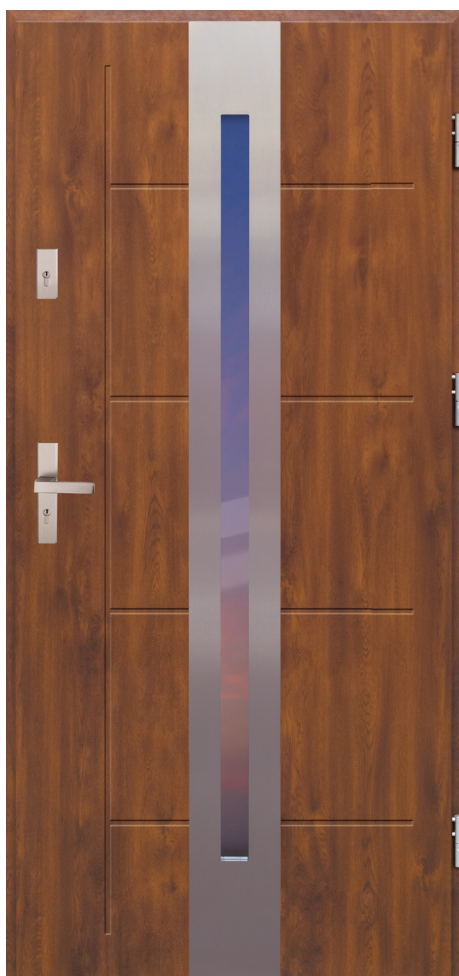

kolor na zdjęciu: dąb złoty

## Logos 08

bez VAT: 1950,00 zł  
z 23% VAT: 2398,50 zł

dostępne szyby:  
lustro, satyna, satyna paski

## Logos 08b

bez VAT: 1950,00 zł  
z 23% VAT: 2398,50 zł

dostępne szyby:  
lustro, satyna, satyna paski



kolor na zdjęciu: dąb złoty

## Logos 12b

bez VAT: 1900,00 zł  
z 23% VAT: 2337,00 zł

dostępne szyby:  
lustro, satyna, satyna paski



kolor na zdjęciu: orzech



kolor na zdjęciu: dąb złoty

## Logos 35

bez VAT: 2050,00 zł  
z 23% VAT: 2521,50 zł

dostępne szyby:  
lustro, satyna, satyna paski



kolor na zdjęciu: orzech

## Logos 17b

bez VAT: 2100,00 zł  
z 23% VAT: 2583,00 zł

dostępne szyby:  
lustro

### Ważne!

Jeżeli na druku zamówienia (w modelach z przeszkleniem) nie zaznaczą Państwo rodzaju szyby - drzwi zostaną dostarczone ze standardową szybą - **lustro**.

## Logos 35b

bez VAT: 2050,00 zł  
z 23% VAT: 2521,50 zł

dostępne szyby:  
lustro, satyna, satyna paski



kolor na zdjęciu: antracyt

# ST68 kolekcja Eris



Model na zdjęciu: Eris 12 kolor antracyt

Kolekcja Eris to połączenie prostoty - skrzydło zostało całkowicie pozbawione przetłoczeń, oraz nowoczesności - panel wykonany ze szczotkowanego aluminium, anodowanego na czarno.

## Okleiny



Antracyt

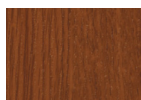

Dąb złoty

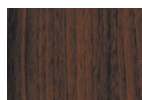

Orzech



Winchester\*

## Komplet okuć ST Standard

W cenie: klamka i rozeta Haga firmy Axa (kolor inox) oraz wkładki Gerda w systemie jednego klucza (kolor nikiel)

bez VAT:	z 23% VAT:
250,00 zł	307,50 zł



## Szyby



Lustro

## Szerokość

„90”, „100”\*\*

\* Kolor winchester nie występuje w drzwiach o szerokości „80”

\*\* Drzwi Eris w rozmiarze „100” dostępne są za dopłatą (szczegóły str. 37)

### Ważne!

Drzwi z kolekcji Eris z obu stron ozdobione są panelem ze szczotkowanego aluminium anodowanego na kolor czarny - **nie malujemy panelu proszkowo**. Jest odporny na działanie czynników atmosferycznych.

**zobacz str. 39**



kolor na zdjęciu: antracyt

## Eris 12

bez VAT: 2300,00 zł  
z 23% VAT: 2829,00 zł

dostępne szyby:  
lustro



kolor na zdjęciu: dąb złoty

## Eris 12b

bez VAT: 2300,00 zł  
z 23% VAT: 2829,00 zł

dostępne szyby:  
lustro

## Eris 13b

bez VAT: 2300,00 zł  
z 23% VAT: 2829,00 zł

dostępne szyby:  
lustro



kolor na zdjęciu: winchester

## Eris 13

bez VAT: 2300,00 zł  
z 23% VAT: 2829,00 zł

dostępne szyby:  
lustro



kolor na zdjęciu: dąb złoty

# ST68 kolekcja Orbital



Model na zdjęciu: Orbital 35 kolor antracyt

Kolekcja Orbital wyróżnia się prostotą. Na pozbawionych tłoczeń skrzydłach najważniejszą rolę odgrywają szyby, ramka w kolorze inox oraz okucia.

## Okleiny



Antracyt

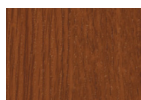

Dąb złoty

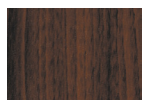

Orzech



Winchester\*

## Komplet okuć ST Standard

W cenie: klamka i rozeta Haga firmy Axa (kolor inox) oraz wkładki Gerda w systemie jednego klucza (kolor nikiel)

bez VAT:	z 23% VAT:
250,00 zł	307,50 zł



## Szyby



Lustro



Satyna



Satyna paski

## Szerokość

„80”, „90”, „100”\*\*

\* Kolor winchester nie występuje w drzwiach o szerokości „80”

\*\* Drzwi Orbital w rozmiarze „100” dostępne są za dopłatą (szczegóły str. 37)



**KR  
CENTER**<sup>®</sup>  
producent drzwi





kolor na zdjęciu: antracyt

### Orbital 05

bez VAT: 2050,00 zł  
z 23% VAT: 2521,50 zł

dostępne szyby:  
lustro, satyna, satyna paski



kolor na zdjęciu: winchester

### Orbital 05b

bez VAT: 2050,00 zł  
z 23% VAT: 2521,50 zł

dostępne szyby:  
lustro, satyna, satyna paski

### Orbital 08b

bez VAT: 1950,00 zł  
z 23% VAT: 2398,50 zł

dostępne szyby:  
lustro, satyna, satyna paski

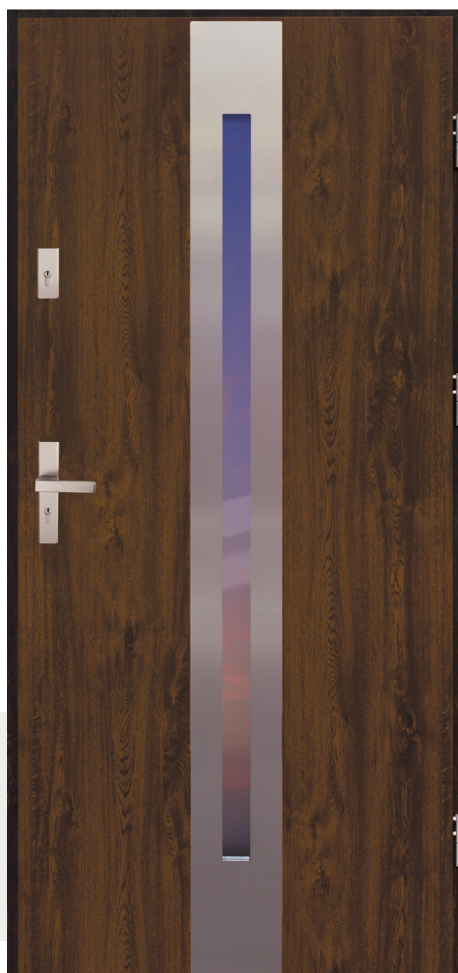

kolor na zdjęciu: orzech

### Orbital 08

bez VAT: 1950,00 zł  
z 23% VAT: 2398,50 zł

dostępne szyby:  
lustro, satyna, satyna paski



kolor na zdjęciu: winchester



### Orbital 11

bez VAT: 1750,00 zł  
z 23% VAT: 2152,50 zł

dostępne szyby:  
lustro, satyna, satyna paski

kolor na zdjęciu: orzech

#### Ważne!

Jeżeli na druku zamówienia (w modelach z przeszkleniem) nie zaznaczą Państwo rodzaju szyby - drzwi zostaną dostarczone ze standardową szybą - **lustro**.

### Orbital 12

bez VAT: 1900,00 zł  
z 23% VAT: 2337,00 zł

dostępne szyby:  
lustro, satyna, satyna paski



### Orbital 11b

bez VAT: 1750,00 zł  
z 23% VAT: 2152,50 zł

dostępne szyby:  
lustro, satyna, satyna paski

kolor na zdjęciu: antracyt



kolor na zdjęciu: winchester



kolor na zdjęciu: dąb złoty

### Orbital 12b

bez VAT: 1900,00 zł  
z 23% VAT: 2337,00 zł

dostępne szyby:  
lustro, satyna, satyna paski



kolor na zdjęciu: antracyt

### Orbital 15

bez VAT: 1280,00 zł  
z 23% VAT: 1574,40 zł

### Orbital 35b

bez VAT: 2050,00 zł  
z 23% VAT: 2521,50 zł

dostępne szyby:  
lustro, satyna, satyna paski



kolor na zdjęciu: winchester

### Orbital 35

bez VAT: 2050,00 zł  
z 23% VAT: 2521,50 zł

dostępne szyby:  
lustro, satyna, satyna paski



kolor na zdjęciu: orzech

# ST68 kolekcja Inox



Model na zdjęciu: Inox 05 kolor antracyt

Drzwi z kolekcji Inox to propozycja dla osób szukających nowoczesnego wzornictwa. Ich ozdobą są szyby otoczone panelami ze stali nierdzewnej oraz proste tłoczenia.

## Okleiny



Antracyt

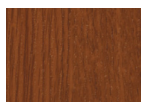

Dąb złoty

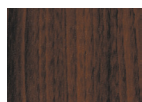

Orzech

## Szyby



Lustro



Satyna



Satyna paski

## Komplet okuć ST Standard

W cenie: klamka i rozeta Haga firmy Axa (kolor inox) oraz wkładki Gerda w systemie jednego klucza (kolor nikiel)

bez VAT:	z 23% VAT:
250,00 zł	307,50 zł



## Szerokość

„80”\*, „90”, „100”\*\*

\* Drzwi Inox o szerokości „80” oraz „100” nie posiadają przetłoczeń

\*\* Drzwi Inox w rozmiarze „100” dostępne są za dopłatą (szczegóły str. 37)



**KR  
CENTER**<sup>®</sup>  
producent drzwi



kolor na zdjęciu: orzech

**Inox 04**

bez VAT: 1900,00 zł  
z 23% VAT: 2337,00 zł

dostępne szyby:  
lustro, satyna, satyna paski



kolor na zdjęciu: dąb złoty

**Inox 04b**

bez VAT: 1900,00 zł  
z 23% VAT: 2337,00 zł

dostępne szyby:  
lustro, satyna, satyna paski

**Inox 08**

bez VAT: 2100,00 zł  
z 23% VAT: 2583,00 zł

dostępne szyby:  
lustro, satyna paski



kolor na zdjęciu: antracyt

**Inox 05**

bez VAT: 2200,00 zł  
z 23% VAT: 2706,00 zł

dostępne szyby:  
lustro, satyna paski



kolor na zdjęciu: orzech

# ST68 kolekcja Grand Nowoczesne



Model na zdjęciu: Grand 49 kolor orzech

Modele z serii Grand Nowoczesne wyróżniają się ramkami z PCV wokół szyb oraz prostymi tłoczeniami.

## Okleiny



Antracyt

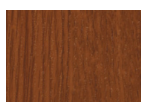

Dąb złoty



Orzech

## Szyby



Lustro



Satyna



Satyna paski

## Komplet okuć ST Standard

W cenie: klamka i rozeta Haga firmy Axa (kolor inox) oraz wkładki Gerda w systemie jednego klucza (kolor nikiel)

bez VAT:	z 23% VAT:
250,00 zł	307,50 zł



## Szerokość

„80”\*, „90”, „100”\*\*

\* Drzwi Grand o szerokości „80” oraz „100” nie posiadają przetłoczeń

\*\* Drzwi Grand w rozmiarze „100” dostępne są za dopłatą (szczegóły str. 37)



**KR  
CENTER**<sup>®</sup>  
producent drzwi



kolor na zdjęciu: dąb złoty

**Grand 15**

bez VAT: 1280,00 zł  
z 23% VAT: 1574,40 zł



kolor na zdjęciu: orzech

**Grand 23**

bez VAT: 1650,00 zł  
z 23% VAT: 2029,50 zł

dostępne szyby:  
lustro, satyna

**Grand 49**

bez VAT: 1750,00 zł  
z 23% VAT: 2152,50 zł

dostępne szyby:  
lustro, satyna, satyna paski



kolor na zdjęciu: orzech

**Grand 23b**

bez VAT: 1650,00 zł  
z 23% VAT: 2029,50 zł

dostępne szyby:  
lustro, satyna



kolor na zdjęciu: antracyt

# ST68 kolekcja Grand Tradycyjjne



Model na zdjęciu: Grand 04 kolor orzech

Kolekcja Grand Tradycyjjne wyróżnia się spośród pozostałych serii zarówno unikatowymi tłoczeniami, jak i specjalnie dedykowanymi do niej rodzajami szyb - łezki.

## Okleiny

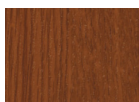

Dąb złoty



Orzech

## Szyby



Lustro



Łezki

## Komplet okuć ST Standard

W cenie: klamka i rozeta Haga firmy Axa (kolor inox) oraz wkładki Gerda w systemie jednego klucza (kolor nikiel)

bez VAT:	z 23% VAT:
250,00 zł	307,50 zł



## Szerokość

„90”

### Ważne!

Jeżeli na druku zamówienia (w modelach z przeszkleniem) nie zaznaczą Państwo rodzaju szyby - drzwi zostaną dostarczone ze standardową szybą - **lustro**.



**KR  
CENTER**<sup>®</sup>  
producent drzwi





kolor na zdjęciu: dąb złoty

### Grand 01

bez VAT: 1280,00 zł  
z 23% VAT: 1574,40 zł

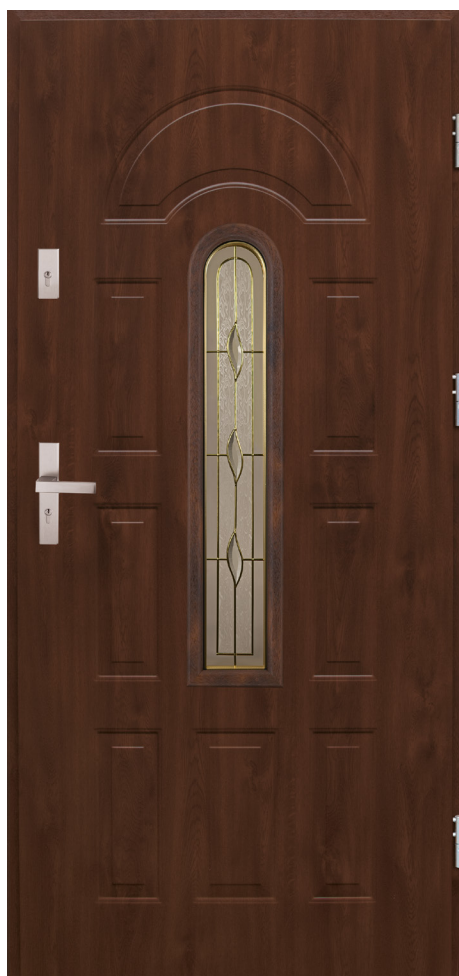

kolor na zdjęciu: orzech

### Grand 04

bez VAT: 1700,00 zł  
z 23% VAT: 2091,00 zł

dostępne szyby:  
lustro, teżki

#### Ważne!

Jeżeli na druku zamówienia nie zostanie zaznaczone inaczej - drzwi zostaną dostarczone w standardzie - **otwierane na zewnątrz.**



kolor na zdjęciu: orzech

### Grand 06

bez VAT: 1600,00 zł  
z 23% VAT: 1968,00 zł

dostępne szyby:  
lustro, teżki

# Informacje techniczne

## Elementy konstrukcyjne drzwi:

- A** płyta termoizolacyjna
- B** blacha ocynkowana ogniowo
- C** drewniane klocki wzmacniające (na wysokości zawiasów i zamków)
- D** otwory na bolce antywyważeniowe
- E** okleina PCV w wybranym kolorze

### Ważne!

Skrzydła o grubości 55mm nie posiadają przetłoczeń.

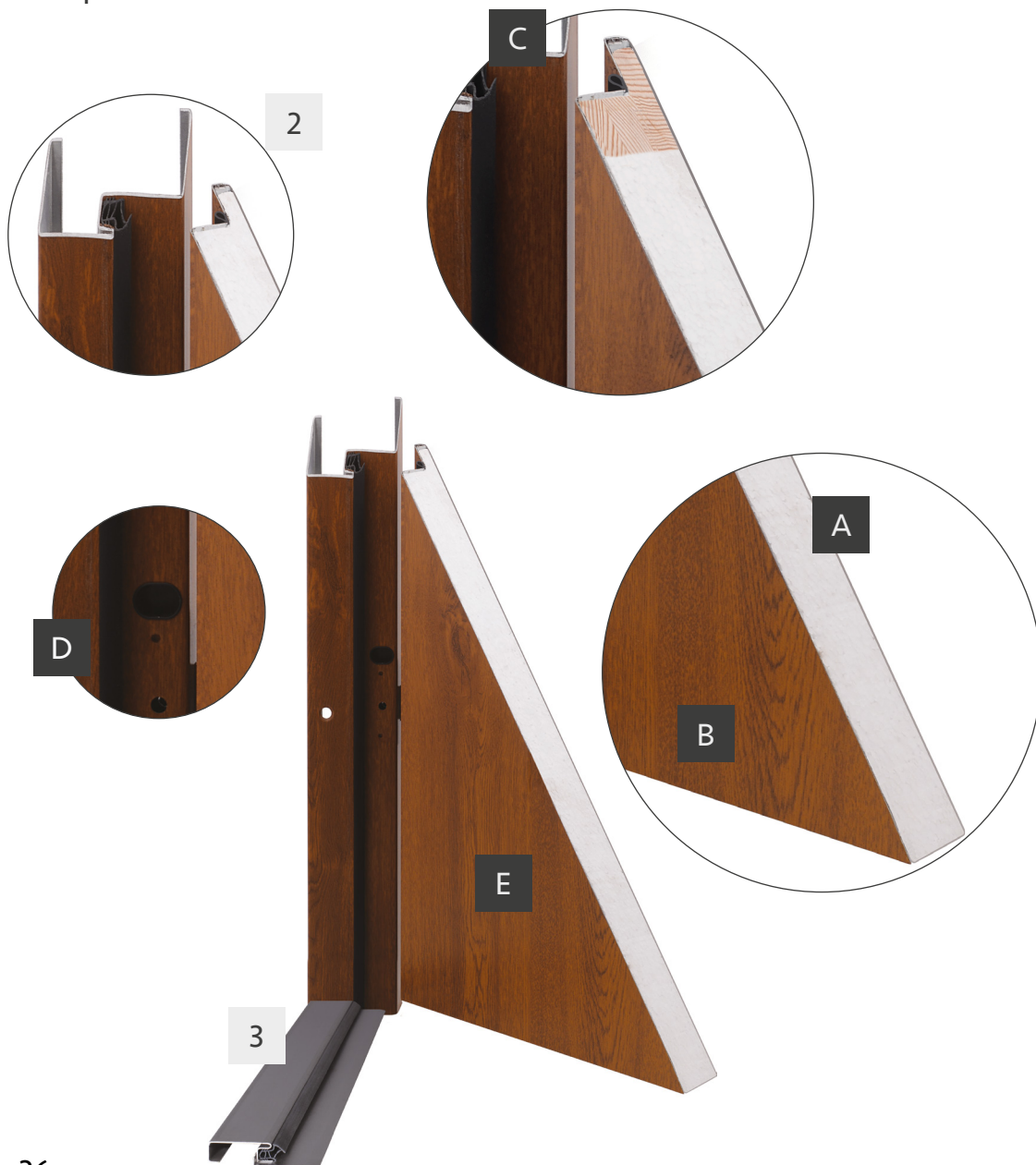

# Drzwi stalowe ST55

## Wyposażenie drzwi\*:



- 1 zamek główny i pomocniczy (trójbolcowy)
- 2 uszczelka (w skrzydle, ościeżnicy i progu)
- 3 próg ze stali nierdzewnej
- 4 3 zawiasy i bolce antywyważeniowe

\* Okucia nie wchodzą w skład wyposażenia drzwi. **Polecamy zakup zestawu okuć ST (więcej informacji str. 37).**

<sup>1</sup> Klamka i rozeta dostępne są za dopłatą. Polecamy w szczególności zakup kompletu okuć ST Standard.



## Parametry drzwi ST55:



Wodoszczelność<sup>2</sup>  
Klasa 2B



Współczynnik  
przenikania  
ciepła

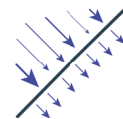

Przepuszczalność  
powietrza  
Klasa 3

Drzwi pełne:

1,7W/m<sup>2</sup>K

Drzwi szklone:

1,8W/m<sup>2</sup>K

<sup>2</sup> dotyczy drzwi otwieranych na zewnątrz

### Ważne!

W wariantcie standardowym drzwi otwierane są na zewnątrz i wyposażone w szybę lustro.

## Elementy zestawu:

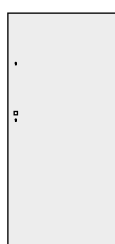

Skrzydło

+

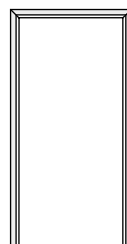

Ościeżnica

+



Próg

# Rysunki techniczne

## Drzwi ST55: zewnętrzne stalowe pełne

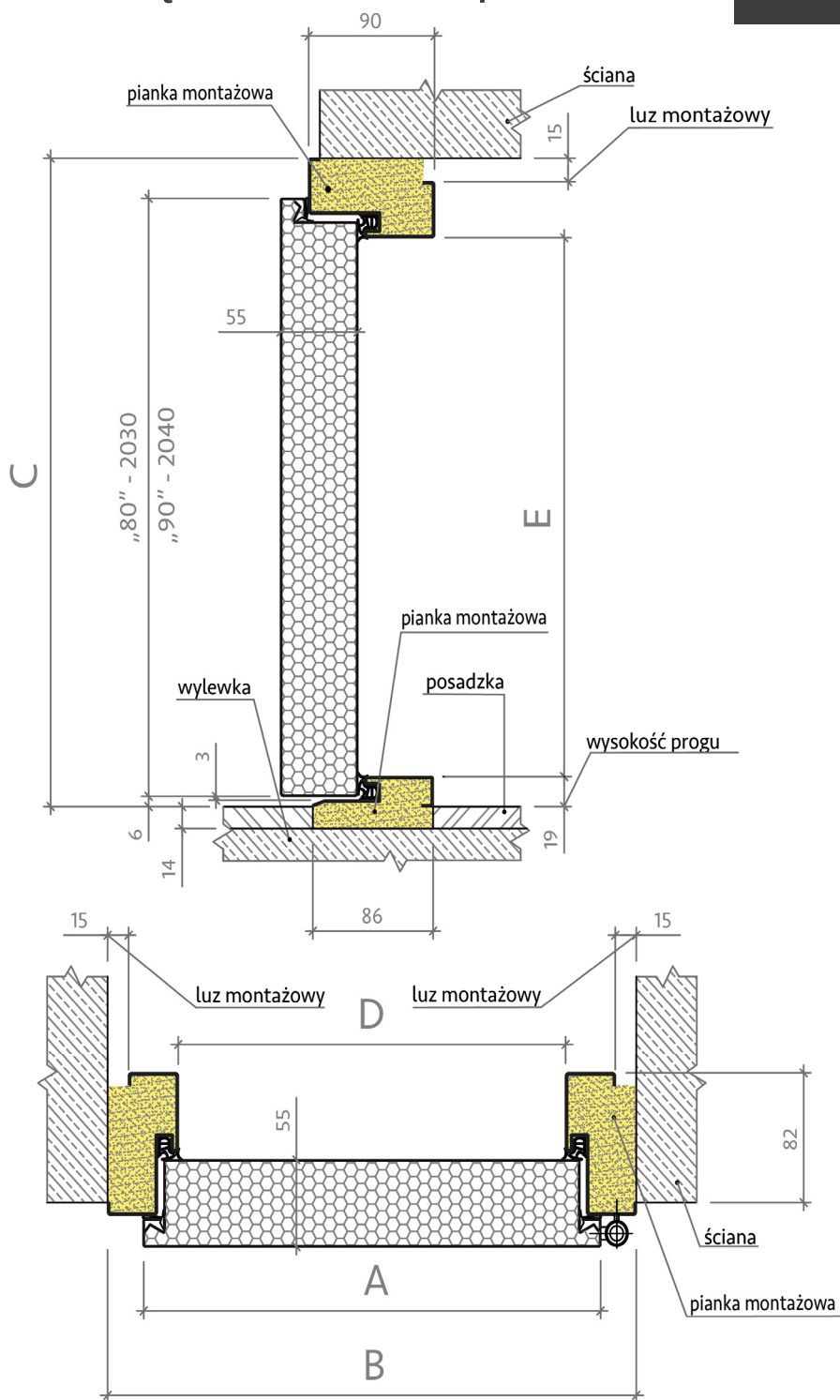

## Wymiary drzwi ST55

Rozmiar drzwi	Całkowita szerokość skrzydła	Szerokość zewnętrzna ościeżnicy	Wysokość zewnętrzna ościeżnicy	Szerokość światła przejścia	Wysokość światła przejścia	Zalecana szerokość otworu montażowego w ścianie	Zalecana wysokość otworu montażowego w ścianie
	Wymiar A	Wymiar B	Wymiar C	Wymiar D	Wymiar E		
„80”	845mm	895mm	2060mm	795mm	2010mm	895mm	2075mm
„90”	950mm	1000mm	2070mm	900mm	2020mm	1000mm	2085mm

# Drzwi stalowe ST55



**KR CENTER**<sup>®</sup>  
producent drzwi

## Drzwi ST55: zewnętrzne stalowe szklone

### Drzwi z ramką PCV

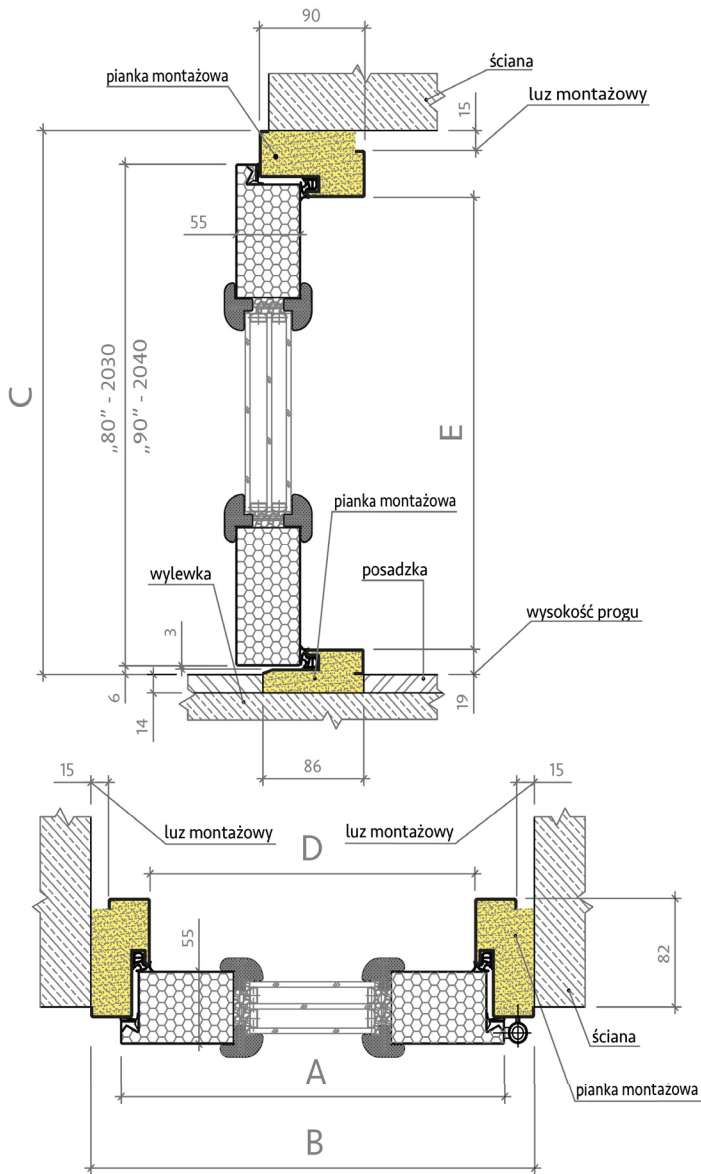

### Drzwi z ramką Inox

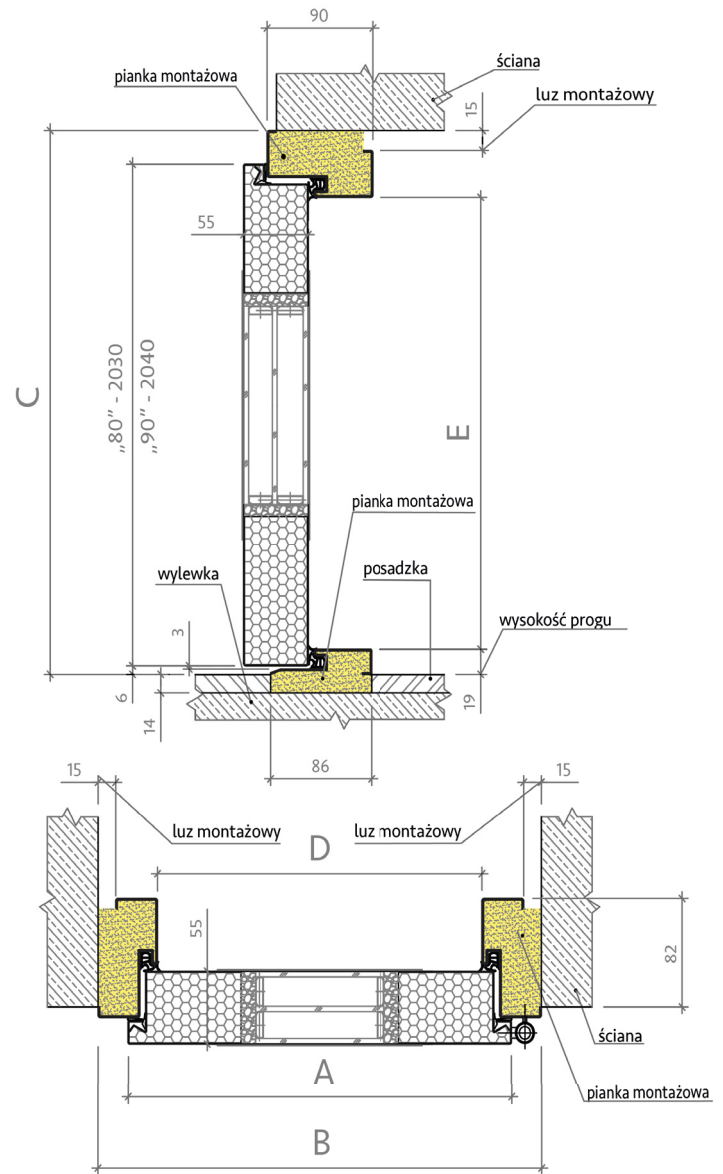

### Szyby:

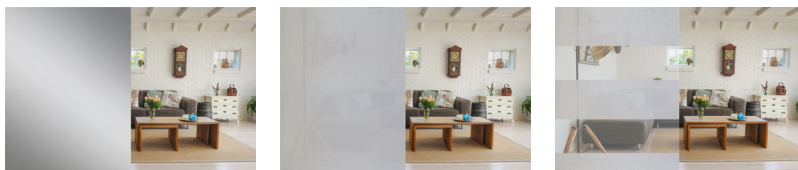

lustro

satyna

satyna paski

### Ważne!

Jeżeli na druku zamówienia nie zaznaczą Państwo rodzaju szyby - drzwi zostaną dostarczone ze standardową szycą - **lustro**.

# Kolekcja ST55



Model na zdjęciu: Orbital 35B kolor orzech

Kolekcja ST55 to wybrane modele drzwi stalowych w wersji o grubości 55mm. Wszystkie modele z kolekcji ST55 posiadają gładkie skrzydła, a wybrane ozdobione są szkleniem.

## Okleiny



Antracyt

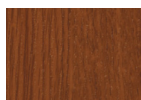

Dąb złoty

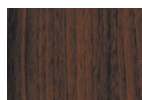

Orzech

## Szyby



Lustro



Satyna

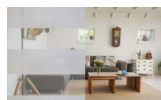

Satyna paski

## Komplet okuć ST Standard

W cenie: klamka i rozeta Haga firmy Axa (kolor inox) oraz wkładki Gerda w systemie jednego klucza (kolor nikiel)

bez VAT:	z 23% VAT:
250,00 zł	307,50 zł



## Szerokość

„80”, „90”



**KR  
CENTER**<sup>®</sup>  
producent drzwi

### Ważne!

Jeżeli na druku zamówienia (w modelach z przeszkleniem) nie zaznaczą Państwo rodzaju szyby - drzwi zostaną dostarczone ze standardową szybą - **lustro**.



kolor na zdjęciu: dąb zloty

### Orbital 12b

bez VAT: 1700,00 zł  
z 23% VAT: 2091,00 zł

dostępne szyby:  
lustro, satyna, satyna paski



kolor na zdjęciu: antracyt

### Orbital 15

bez VAT: 1050,00 zł  
z 23% VAT: 1291,50 zł

### Orbital 35b

bez VAT: 1850,00 zł  
z 23% VAT: 2275,50 zł

dostępne szyby:  
lustro, satyna, satyna paski

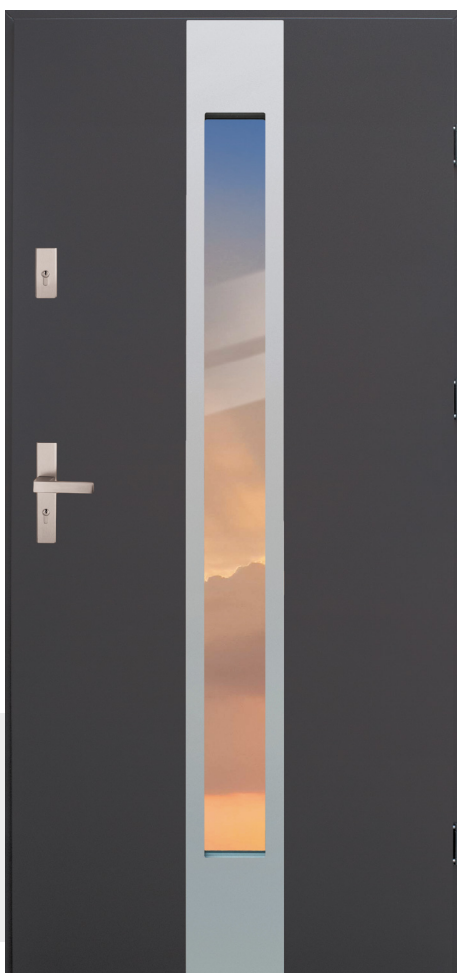

kolor na zdjęciu: antracyt

### Orbital 35

bez VAT: 1850,00 zł  
z 23% VAT: 2275,50 zł

dostępne szyby:  
lustro, satyna, satyna paski



kolor na zdjęciu: orzech



### Orbital 11

bez VAT: 1550,00 zł  
z 23% VAT: 1906,50 zł

dostępne szyby:  
lustro, satyna, satyna paski

kolor na zdjęciu: orzech

### Ważne!

Jeżeli na druku zamówienia nie zostanie zaznaczone  
inaczej - drzwi zostaną dostarczone w standardzie -  
**otwierane na zewnątrz.**

### Orbital 12

bez VAT: 1700,00 zł  
z 23% VAT: 2091,00 zł

dostępne szyby:  
lustro, satyna, satyna paski



### Orbital 11b

bez VAT: 1550,00 zł  
z 23% VAT: 1906,50 zł

dostępne szyby:  
lustro, satyna, satyna paski

kolor na zdjęciu: antracyt



kolor na zdjęciu: dąb złoty



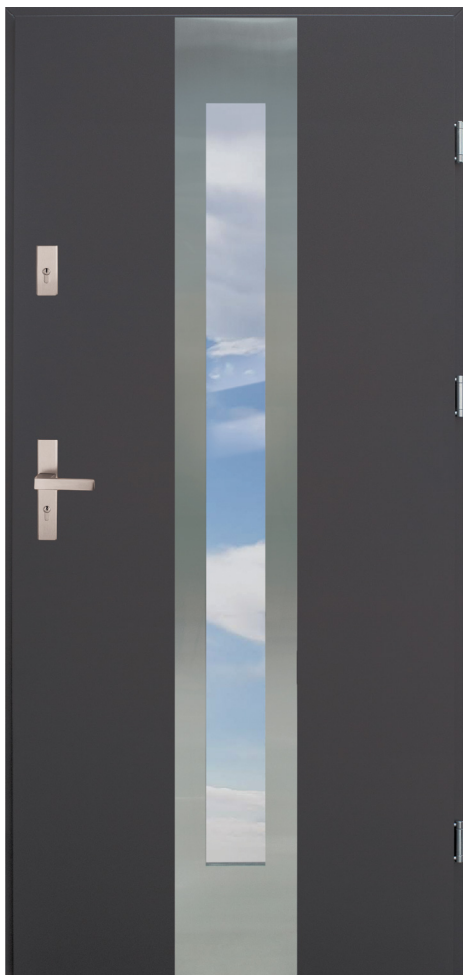

kolor na zdjęciu: antracyt

### Orbital 05

bez VAT: 1850,00 zł  
z 23% VAT: 2275,50 zł

dostępne szyby:  
lustro, satyna, satyna paski



kolor na zdjęciu: dąb złoty

### Orbital 05b

bez VAT: 1850,00 zł  
z 23% VAT: 2275,50 zł

dostępne szyby:  
lustro, satyna, satyna paski

### Grand 23

bez VAT: 1450,00 zł  
z 23% VAT: 1783,50 zł

dostępne szyby:  
lustro, satyna



kolor na zdjęciu: dąb złoty

### Grand 23b

bez VAT: 1450,00 zł  
z 23% VAT: 1783,50 zł

dostępne szyby:  
lustro, satyna



kolor na zdjęciu: orzech

# Drzwi techniczne Uran



Model na zdjęciu: Uran 01 kolor biały

Kolekcja Uran grupuje drzwi stalowe, uniwersalne. Dzięki prostej konstrukcji będą Państwu długo służyć. Jednocześnie warto podkreślić ich nienarzucający się wygląd.

## Kolory



Antracyt  
RAL 7016

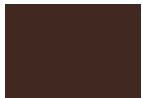

Brąz  
RAL 8017

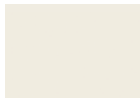

Biały  
RAL 9010

## Szerokość

„70”, „80”, „90”, „100”\*

\*drzwi o szerokości „100” dostępne są za dopłatą

## Wyposażenie

Drzwi wyposażone są w zamek patentowy, dwa zawiasy oraz ościeżnicę w kolorze skrzydła z uszczelką. Dodatkowo zestaw drzwiowy wyposażony jest w profil stalowy (próg tymczasowy). Próg aluminiowy, klamka oraz wkładka dostępne są za dopłatą.

## Wymiary otworu montażowego

Szerokość drzwi	Ościeżnica osadzona wewnątrz muru	Ościeżnica osadzona jako narożna
„70”	800x2060 mm	750x2040 mm
„80”	900x2060 mm	850x2040 mm
„90”	1000x2060 mm	950x2040 mm
„100”	1100x2060 mm	1050x2040 mm

## Konstrukcja

Skrzydło i ościeżnica z blachy ocynkowanej ogniowo, lakierowanej. Skrzydło o grubości 41mm, wypełnione płytą termoizolacyjną EPS. Poszycie skrzydła to blacha stalowa o grubości 0,5 mm.

## Zastosowanie

Drzwi uniwersalne wyróżniają się prostotą i trwałą konstrukcją. Świetnie sprawdzą się w firmach, budynkach użyteczności publicznej oraz w zastosowaniach gospodarczych.

## Ważne!

Zewnętrzna powłoka drzwi stanowi zabezpieczenie antykorozyjne, nie jest ostateczna, w związku z czym jej ewentualne zarysowania nie podlegają reklamacji. Zaleca się dodatkowe malowanie drzwi warstwą farby.

## Elementy zestawu:

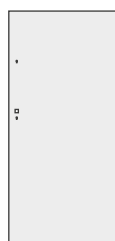

Skrzydło

+

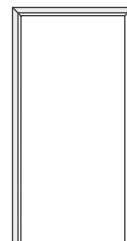

Ościeżnica



### Uran 01

bez VAT: 495,00 zł  
z 23% VAT: 608,85 zł

kolor: antracyt **RAL 7016**

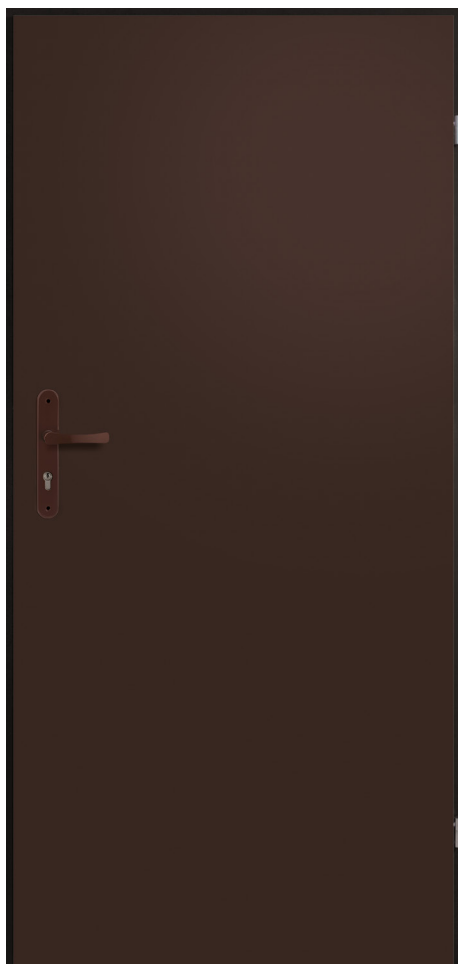

### Uran 01

bez VAT: 495,00 zł  
z 23% VAT: 608,85 zł

kolor: brąz **RAL 8017**

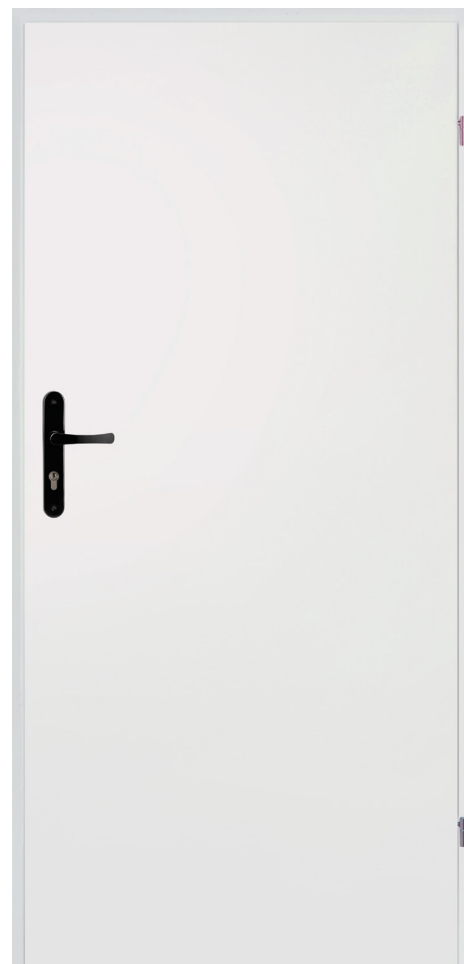

### Uran 01

bez VAT: 495,00 zł  
z 23% VAT: 608,85 zł

kolor: biały **RAL 9010**

## Usługi za dopłatą

Nazwa usługi	Cena bez VAT	Cena z 23% VAT
*Skrzydło o szerokości „100” - dopłata do standardowej ceny drzwi	130,00 zł	159,90 zł
Montaż tulei wentylacyjnych (5 sztuk)	40,00 zł	49,20 zł
Montaż kratki wentylacyjnej	40,00 zł	49,20 zł

### Próg aluminiowy

szerokość: 40mm  
powierzchnia anodowana,  
zawiera uszczelkę



bez VAT: 40,00 zł    z 23% VAT: 49,20 zł



### Klamka Uran

rozstaw: 72mm  
kolor: czarny, brąz

bez VAT: 19,00 zł    z 23% VAT: 23,37 zł

### Wkładka aluminiowa

rozmiar: 30/40

bez VAT: 22,00 zł    z 23% VAT: 27,06 zł



# Klamki, akcesoria i usługi

## Haga Rozstaw 72 mm

AXA HOME SECURITY

Kolor inox

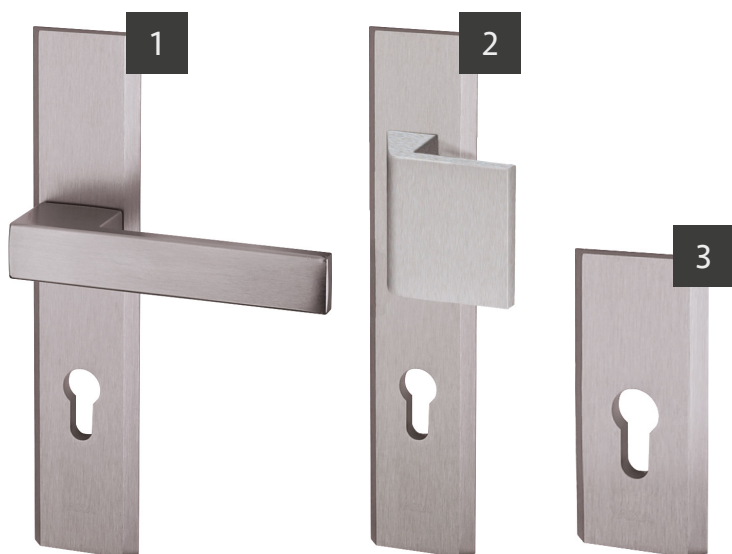

## Kolor czarny

(czarna szczotkowana anoda)



## Solo Rozstaw 72 mm

AXA HOME SECURITY

Kolor inox



## Kolor czarny

(czarna szczotkowana anoda)



Produkt z serii Haga	Cena bez VAT	Cena z 23% VAT
Klamka z długim szyldem kolor inox (1)	140,00 zł	172,20 zł
Klamko-pochwył kolor inox (2)	150,00 zł	184,50 zł
Rozeta prostokątna kolor inox (3)	60,00 zł	73,80 zł
Klamka z długim szyldem kolor czarny (4)	150,00 zł	184,50 zł
Rozeta prostokątna kolor czarny (5)	70,00 zł	86,10 zł

Produkt z serii Solo	Cena bez VAT	Cena z 23% VAT
Zestaw klamka z rozetą kolor inox (6)	150,00 zł	184,50 zł
Zestaw rozet górnych kolor inox (7)	80,00 zł	98,40 zł
Zestaw klamka z rozetą kolor czarny (8)	160,00 zł	196,80 zł
Zestaw rozet górnych kolor czarny (9)	90,00 zł	110,70 zł

# Ceres

AXA HOME SECURITY

Kolor inox



Produkt z serii Ceres	Cena bez VAT	Cena z 23% VAT
Klamka-gałka ruchoma + rozeta (1 + 2)	200,00 zł	246,00 zł
Rozeta, zamek WB (2)	80,00 zł	98,40 zł

## Komplet okuć ST Standard

W cenie: klamka i rozeta Haga firmy Axa (kolor inox) oraz wkładki Gerda w systemie jednego klucza (kolor nikiel)



bez VAT: 250,00 zł    z 23% VAT: 307,50 zł

## Wizjer szerokokątny



bez VAT: 30,00 zł    z 23% VAT: 36,90 zł

## Wkładki

Kolor nikiel lub czarny

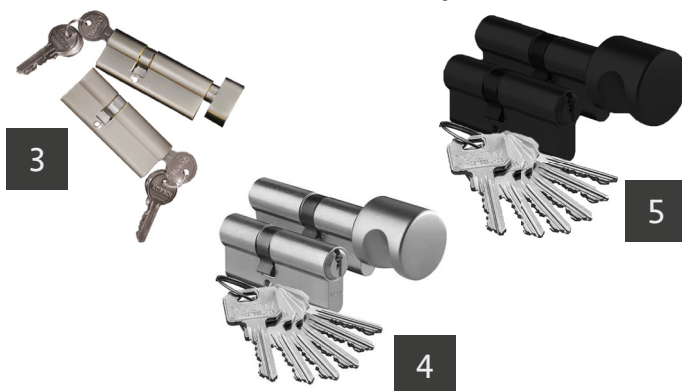

Rodzaj wkładki	Cena bez VAT	Cena z 23% VAT
Wkładka Gerda w systemie jednego klucza, <b>kolor nikiel:</b> <b>30/50 - drzwi ST55</b> <b>40/50 - drzwi ST68(3)</b>	100,00 zł	123,00 zł
Wkładka Wilka klasy bezpieczeństwa RC3 w systemie jednego klucza, <b>kolor nikiel:</b> <b>30/50 - drzwi ST55</b> <b>40/50 - drzwi ST68(4)</b>	170,00 zł	209,10 zł
Wkładka Wilka klasy bezpieczeństwa RC3 w systemie jednego klucza, <b>kolor czarny:</b> <b>40/50 - drzwi ST68(5)</b>	240,00 zł	295,20 zł

## Okapnik

Okapnik ma długość 100cm. Przeznaczony jest do samodzielnego docięcia i montażu. Występuje w kolorach: dąb złoty, antracyt, orzech.



bez VAT: 40,00 zł    z 23% VAT: 49,20 zł

## Usługi za dopłatą

Rodzaj usługi	Cena bez VAT	Cena z 23% VAT
Skrzydło ST68 o szerokości „100” (płatkie - bez przettoczeń) - dopłata do każdego modelu	400,00 zł	492,00 zł
Skrócenie skrzydła ST55 (od 3 do 10 cm, bez ościeżnicy)	100,00 zł	123,00 zł
Elektrozaczep dla drzwi ST55/68 jednoskrzydłowych	150,00 zł	184,50 zł
Zasilacz 12V	100,00 zł	123,00 zł

# Pochwyty

## Profile

## Linea

## Arco



### Kolor inox

### Kolor czarny (czarna szczotkowana anoda)

### Kolor inox

### Kolor inox

Rozmiar 120 cm:

Rozmiar 120 cm:

Rozmiar 120 cm:

Rozmiar 120 cm:

bez VAT: 450,00 zł    z 23% VAT: 553,50 zł

bez VAT: 530,00 zł    z 23% VAT: 651,90 zł

bez VAT: 450,00 zł    z 23% VAT: 553,50 zł

bez VAT: 530,00 zł    z 23% VAT: 651,90 zł

Rozmiar 160 cm:

Rozmiar 170 cm:

Rozmiar 160 cm:

bez VAT: 480,00 zł    z 23% VAT: 590,40 zł

bez VAT: 550,00 zł    z 23% VAT: 676,50 zł

bez VAT: 480,00 zł    z 23% VAT: 590,40 zł

### Ważne!

W przypadku modeli drzwi ze szkleniem -  
pochwyty **montujemy tylko** w opcjach z  
szybą w centralnej części skrzydła.

Stosujemy unikalny sposób montażu  
pochwyków - bez widocznych elementów  
montażowych.

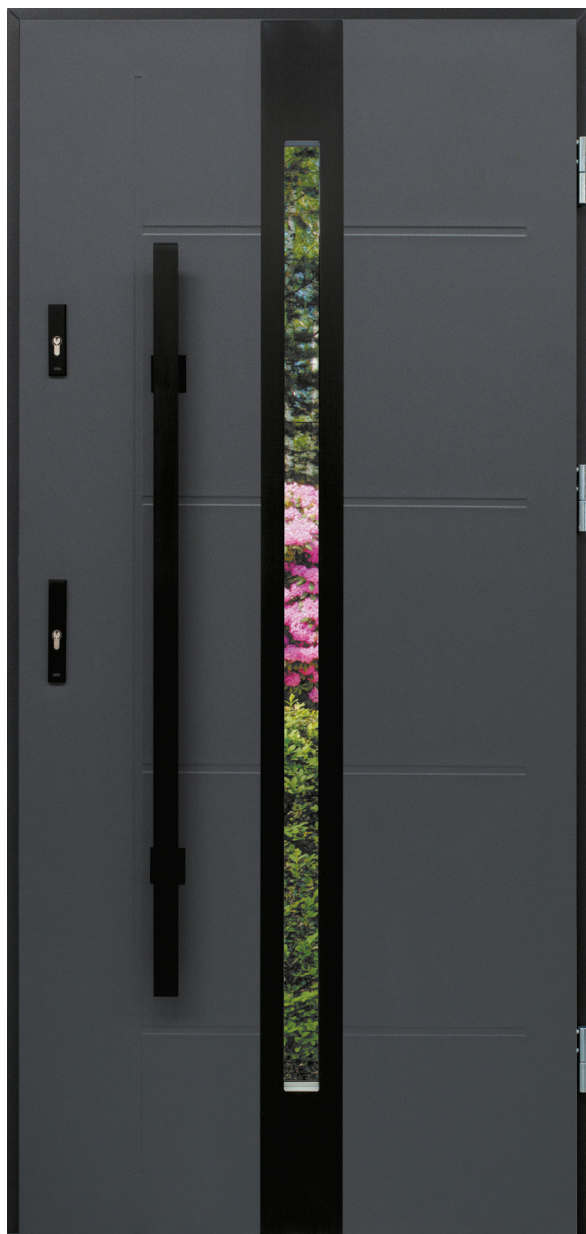

Na zdjęciu model Logic 12 kolor antracyt, z pochwytym Profile 120 kolor czarny oraz okuciami Axa Solo



**KR  
CENTER**<sup>®</sup>  
producent drzwi

Stosujemy unikalny sposób montażu pochwytów: bez widocznych elementów mocowania od strony wnętrza domu. Dodatkowo nasze pochwytówy są anodowane i odporne na działanie warunków atmosferycznych.

Polecamy zakup czarnego pochwytu Profile zwłaszcza wraz z drzwiami Logic i Eris. Powierzchnia zastosowanych w nich paneli z aluminium wykończona jest bardzo podobnie, jak pochwyt Profile w kolorze czarnym. Stanowi to idealne połączenie!

### Ważne!

Zastosowanie czarnej anody zamiast farby proszkowej znacznie zwiększa trwałość wyrobów oraz odporność na warunki atmosferyczne.



Na zdjęciu model Logic 12 kolor antracyt, z pochwytym Profile 120 kolor czarny oraz okuciami Axa Solo



**KR CENTER**<sup>®</sup>  
producent drzwi

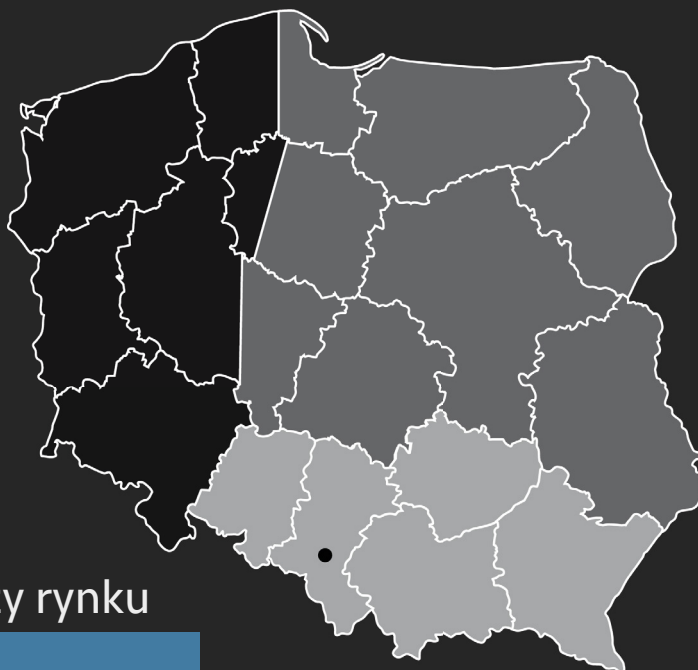

### Koordynatorzy rynku

 +48 782 322 422

 +48 669 133 330

 +48 887 540 540

Sprzedaż produktów KR CENTER<sup>®</sup> odbywa się za pośrednictwem szerokiej sieci punktów sprzedaży znajdujących się w całej Polsce. Ich pełną listę znajdują Państwo na stronie internetowej:

**[www.krcenter.pl](http://www.krcenter.pl)**

KR CENTER SP. z o.o.  
ul. Bukowa 1  
44-300 Wodzisław Śląski

tel: +48 32 478 15 80  
e-mail: [biuro@krcenter.pl](mailto:biuro@krcenter.pl)

**Dobre otwarcie na świat...**